



INFINITY

baby stroller



MANUAL INSTRUCTION

designed in EU

V 1.3

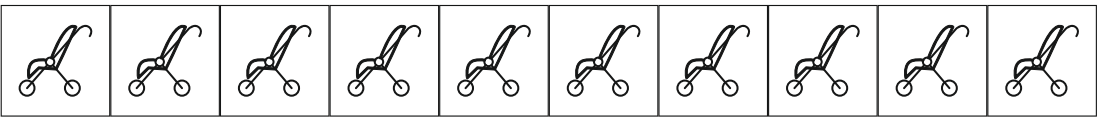

CONTENT / СЪДЪРЖАНИЕ

EN	Manual Instruction.....	10
BG	Инструкция за употреба.....	16
RO	Instrucțiuni de utilizare.....	22
IT	Istruzione per l'uso.....	28
GR	ΟΔΗΓΙΕΣ ΧΡΗΣΗΣ ΚΑΡΕΚΛΑΣ.....	34
RU	Инструкция по эксплуатации.....	41



BG-Сканирайте QR кода, за да получите повече информация за продукта и инструкция за употреба на повече езици. Изтеглете приложението QR скенер на устройството си.

EN-Scan the QR code to get more product information and manual instruction in more languages. Download QR Scanner App onto your device.

SRB/HR/ME/BIH

Skenirajte QR kod kako bi ste dobili više informacija o proizvodu i uputstva za upotrebu na više jezika. Preuzmite aplikaciju QR Scanner na svoj uređaj.

IT-Scansiona il codice QR per ottenere maggiori informazioni sul prodotto e istruzioni manuali in più lingue. Scarica l'app QR Scanner sul tuo dispositivo.

GR-Σάρωση του κώδικα QR για περισσότερες πληροφορίες σχετικά με το προϊόν και οδηγίες χρήσης σε περισσότερες γλώσσες. Κατεβάστε την εφαρμογή QR Scanner στη συσκευή σας.

FR-Scannez le code QR pour obtenir plus d'informations sur le produit et le manuel d'utilisation (disponible en plusieurs langues). Téléchargez l'application QR Scanner sur votre appareil

HU-A QR-kód beszkennelésével bővebb információkhoz és összeszerelési útmutatóhoz juthat további nyelveken. Amennyiben szükséges, töltsön le a QR-kód olvasó alkalmazást a készülékére.

RU-Отсканируйте QR-код, чтобы получить больше информации о продукте и инструкции по эксплуатации на других языках. Загрузите приложение QR Scanner на свое устройство.

DE-Um weitere Produktinformationen sowie die Bedienungsanleitung in weiteren Sprachen zu erhalten, bitten wir Sie den QR-Code zu scannen. Bitte downloaden Sie die QR Scanner-App auf Ihr Handy oder Tablet.

NL-Scan de QR code voor meer productinformatie en de handleiding in meerdere talen. Download de QR scanner app op je apparaat om te scannen.

RO-Scanati codul QR pentru a obtine mai multe informatii despre produs si manualul de instructiuni in mai multe limbi. Descarcati aplicatia QR Scanner pe dispozitivul dvs.

AL-Skanoni kodin QR për të marrë më shumë informacion rreth produktit dhe për të hapur manualin në më shumë gjuhë. Shkarkoni aplikacionin QR Scanner në celularin tuaj.

PL-Zeskanuj kod QY, aby otrzymać więcej informacji, oraz instrukcję użytkowania w większej ilości języków. Pobierz aplikację skanera kodów QR na twoje urządzenie.

МК-Скенирај го QR кодот за да добиеш повеќе информации за производот и упатство за користење, на повеќе јазици. Симнете ја апликацијата QR Scanner App на вашиот уред.

FEATURES/ХАРАКТЕРИСТИКИ

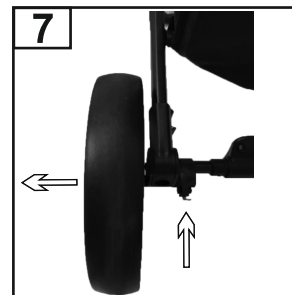
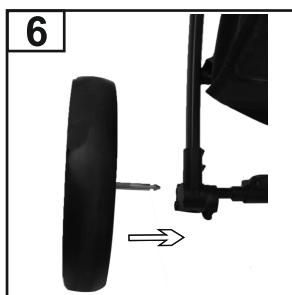
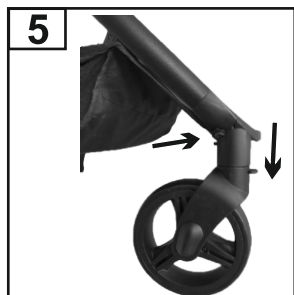
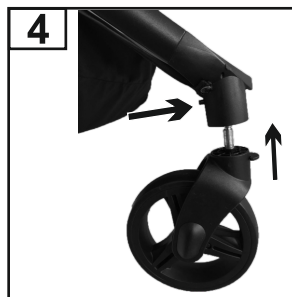
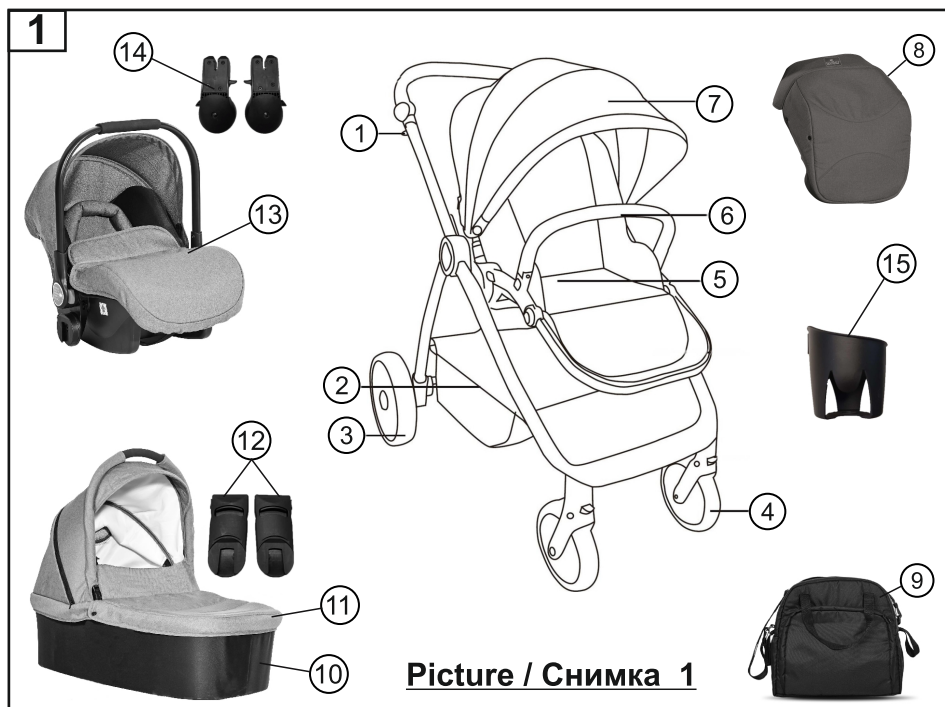

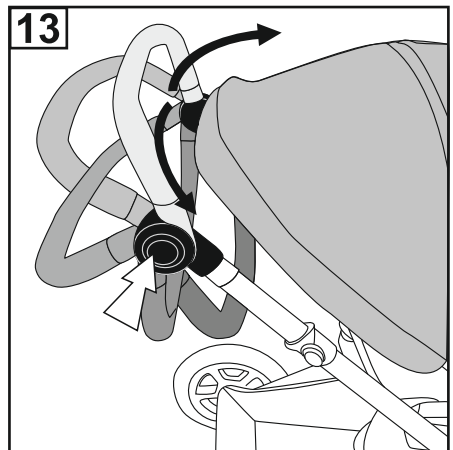
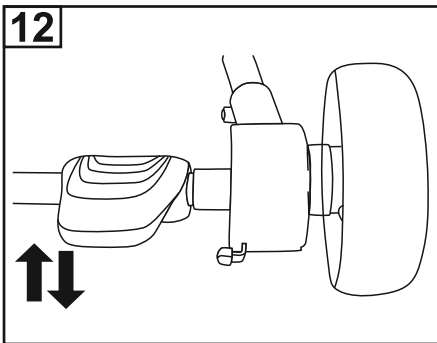
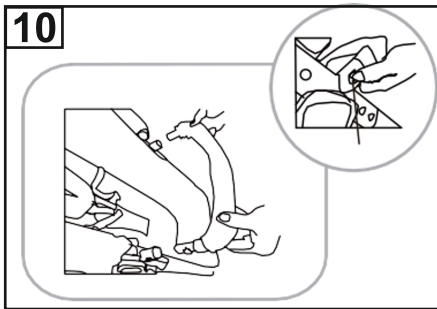
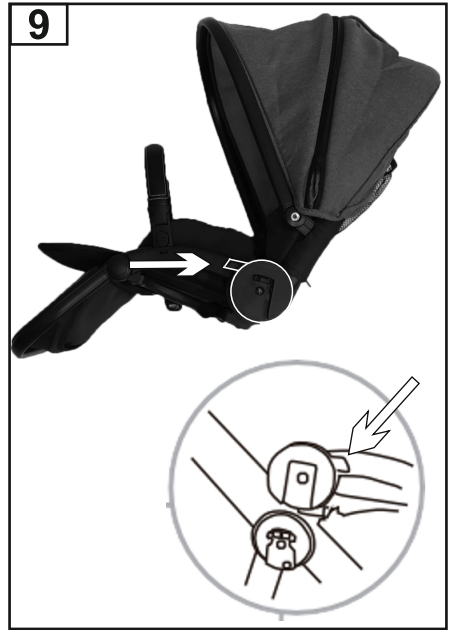

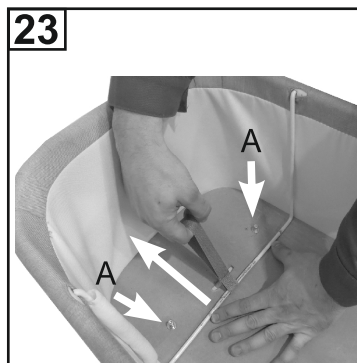
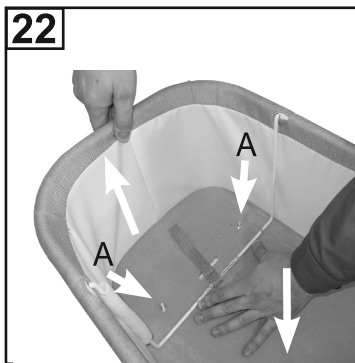
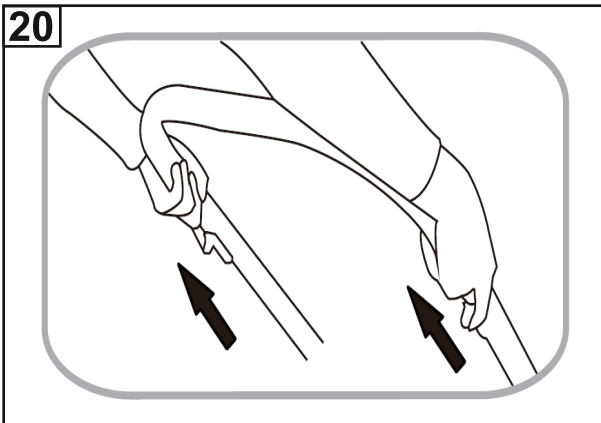
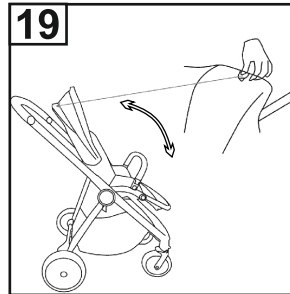
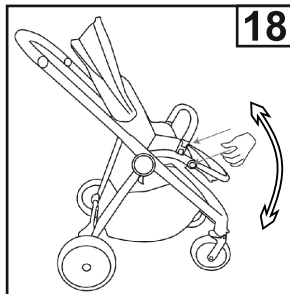
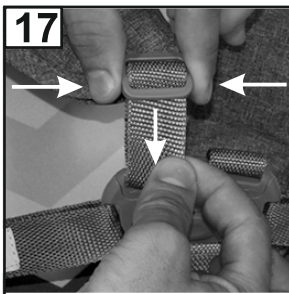
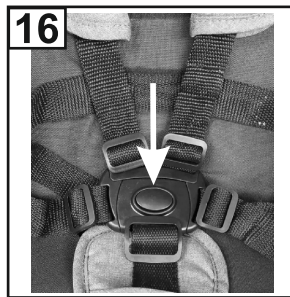
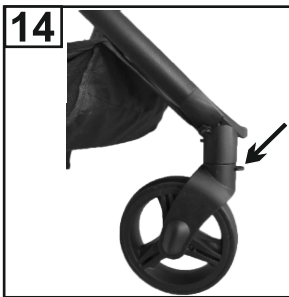

24



25

Handle

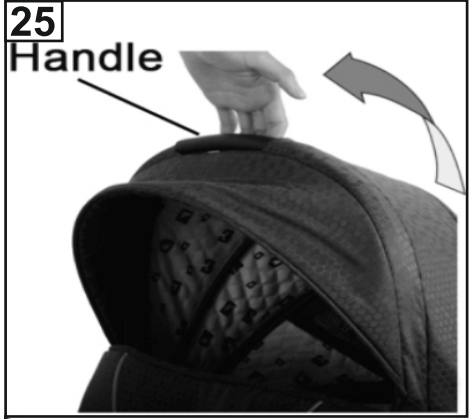

26

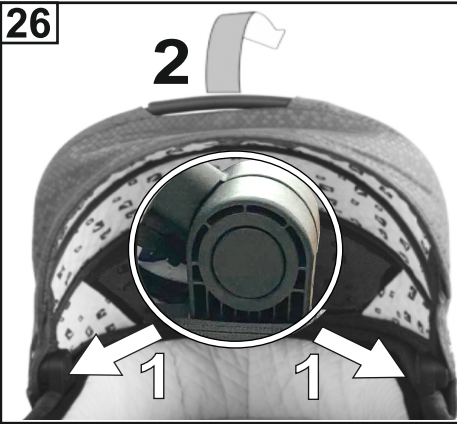

27

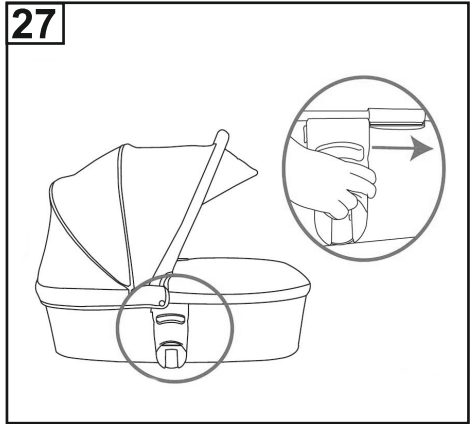

28

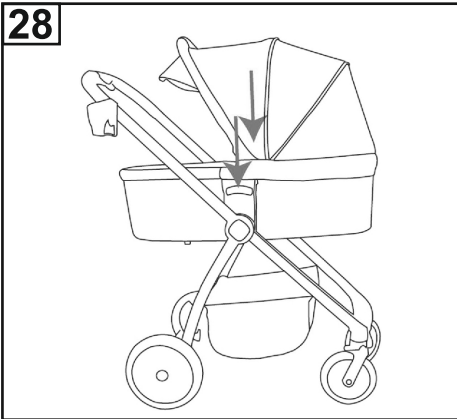

29

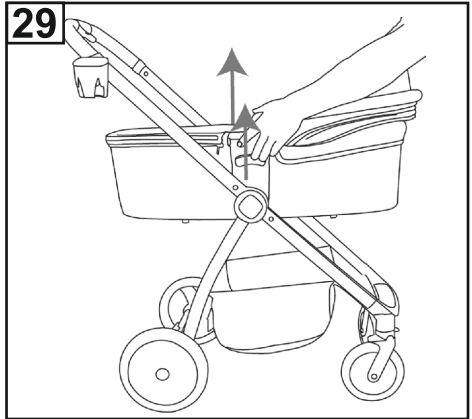

CAR SEAT / СТОЛЧЕ ЗА КОЛА

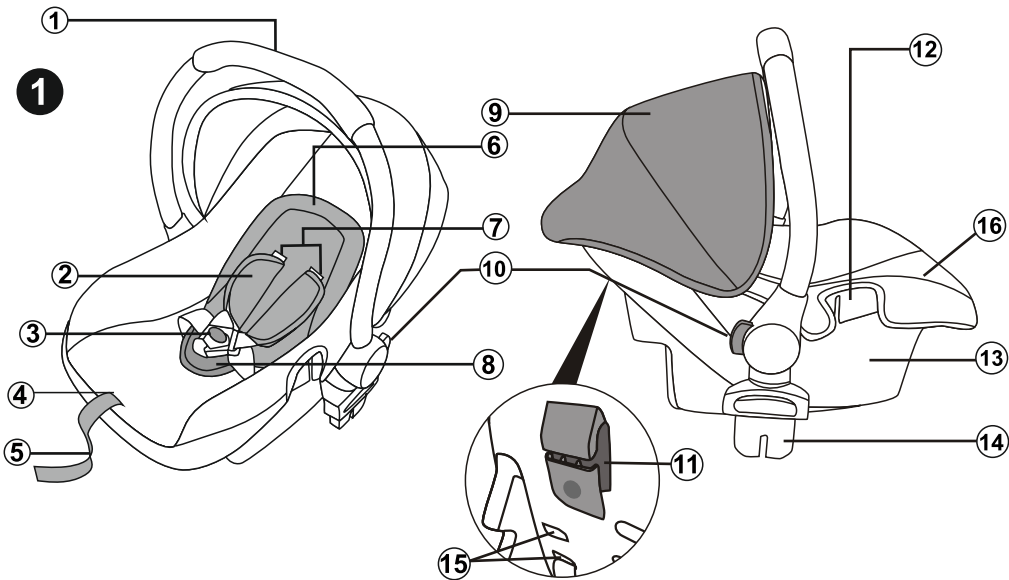

2



NO-Too low



NO-Too high



Yes - Correct

3

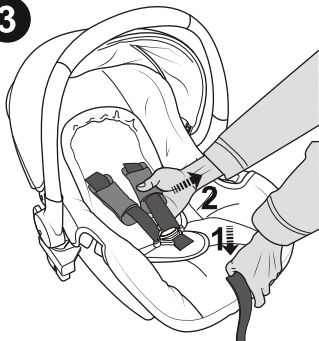

4

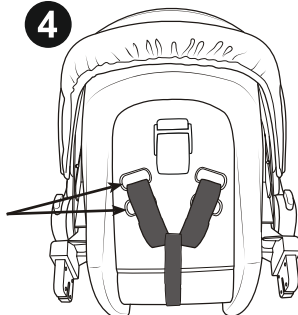

5

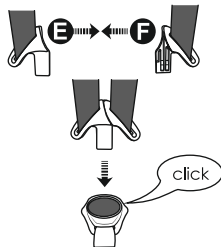

7

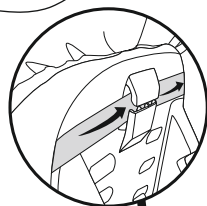
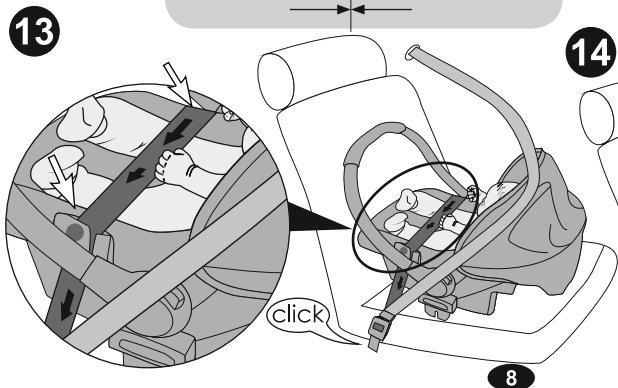
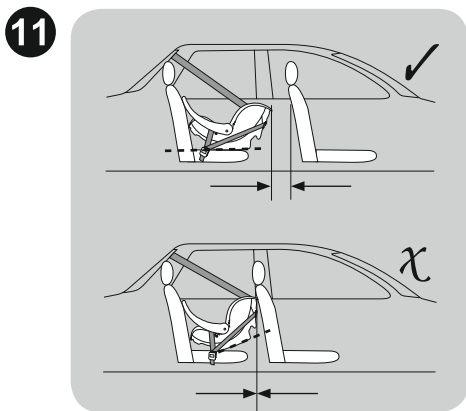
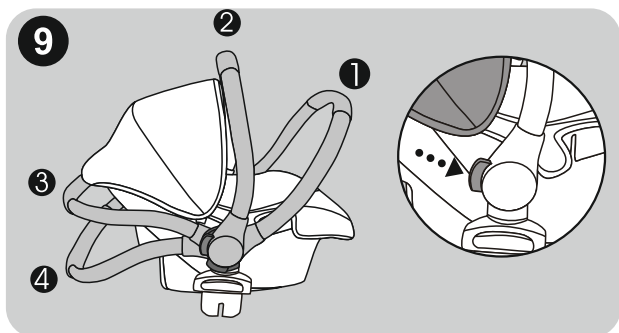
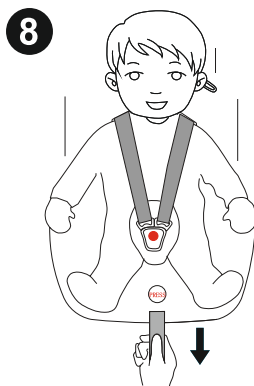
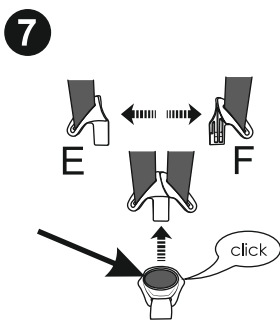
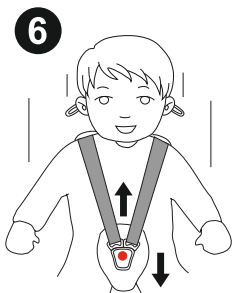

15

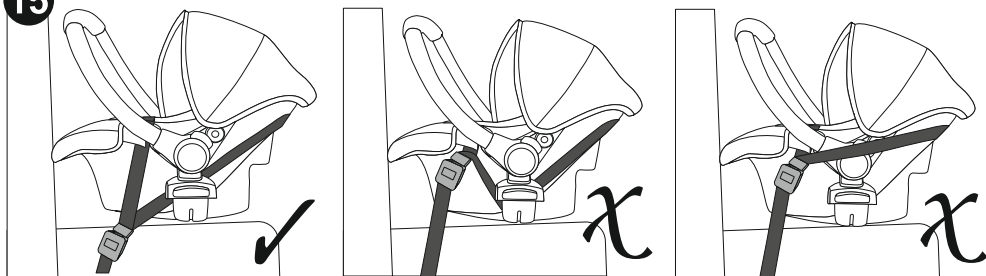

16

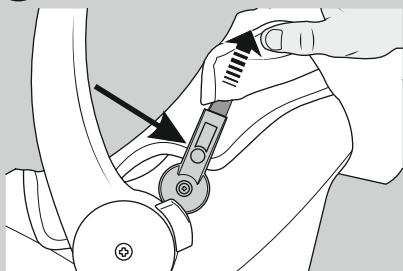

17

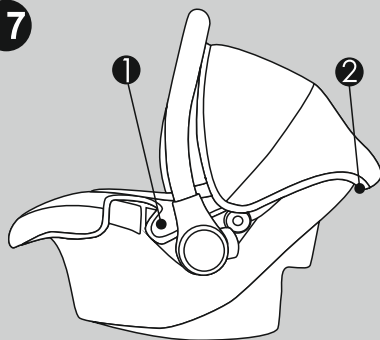

18

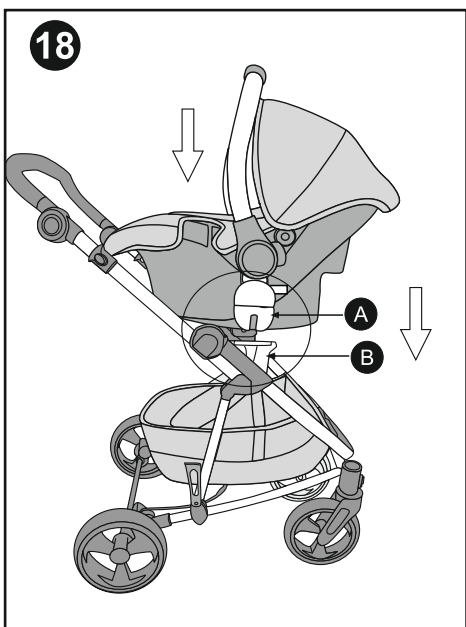

19

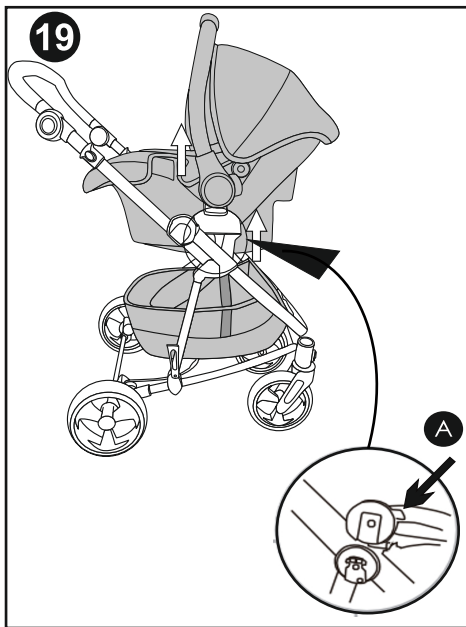

IMPORTANT – READ CAREFULLY AND KEEP FOR FUTURE REFERENCE!

SAFETY REQUIREMENT

1. This vehicle is suitable for children with a weight up to 22 kg or 4 years whichever comes first! Summer basket: Age 6+ m.
2. The height of the carried child in the stroller should not exceed 104 cm!
3. Use parking device if you do not hold the stroller with hand!
4. Do not leave the stroller on hills or inclined surfaces even if you have activated the parking system!
5. Parking device shall be engaged when placing and removing the children!
6. The shopping basket can take a maximum load of 2 kg!
7. Any load attached to the handle and/or on the back of the backrest and/or on the sides of the vehicle will affect the stability of the vehicle! Maximum load of the accessory bag 1 kg. Do not hang any additional bags!
8. Regularly check for loose parts! Make routine inspection, regularly maintain, clean and/or wash the vehicle!
9. The vehicle shall be used only for 1 child!
10. Accessories which are not approved by the manufacturer shall not be used!
11. Only spare parts delivered or recommended by the manufacturer/ distributor can be used!
12. Make sure that the safety belts are placed properly!
13. The stroller should always be used under the supervision of an adult!
14. Do not allow children to suspend him/herself or play in the stroller!
15. Do not allow children to stand in the stroller!
16. Do not allow your child to stand on the seat and foot rest!
17. Do not use the stroller on uneven surfaces near fire or other dangerous places!
18. Do not use the stroller on stairs and escalators!
19. Fold the stroller before go upstairs and downstairs. Mounting the stroller on stairs, pavements and others with the child in it and by pushing the handle causes deformation of the stroller and is out of warranty repair!
20. Adjusting of the back rest must be made only by a person read carefully the instruction rules for adjusting!
21. Any additional baggage left in the stroller may cause it to become unstable!
22. The person who assembles the stroller must be familiarized with its functions!
23. **The front bar can not be used as a carry handle!**
24. The chassis of this vehicle is compatible with a pram body „Infinity“ and with a car seat „Infinity“.

WARNING

1. **WARNING!** Never leave the child unattended!
2. **WARNING!** Ensure that all the locking devices are engaged before use!
3. **WARNING!** To avoid injury ensure that the child is kept away when unfolding and folding this product!
4. **WARNING!** Do not let the child play with this product!
5. **WARNING!** This seat unit (summer basket) is not suitable for children under 6 months!
6. **WARNING!** Always use the restraint system!
7. **WARNING!** Check that the pram body or seat unit or car seat attachment devices are correctly engaged before use!
8. **WARNING!** This product is not suitable for running or skating!
9. **WARNING!** No additional mattress / cushion shall be added.
10. **WARNING!** Always use the crotch belt in combination with the waist belt! To prevent injury from a fall or a slip off always use the shoulder straps!
11. **WARNING!** Keep away from fire !
12. **WARNING!** This pram body is designed to be used from baby's birth.
13. **WARNING!** The pram body shall not be used, as soon as the child is able to sit by himself, roll over and can push itself up on its hands and knees. Maximum weight of the child: 9 kg
14. **WARNING! When using the car seat:** This vehicle does not replace a cot or a bed. Should your child need to sleep, then it should be placed in a suitable pram body, cot or bed.
15. **WARNING!** The images on the front page and inside the manual are for illustrative purposes and may differ from the actual product.



PARTS

Picture 1

1. Metal frame of the stroller	- 1 pc.	8. Seat footmuff	- 1 pc.
2. Shopping basket	- 1 pc.	9. Accessory bag	- 1 pc.
3. Back wheels	- 2 pcs.	10. Pram body with mattress and carrying handle	- 1 pc.
4. Front wheels	- 2 pcs.	11. Pram body cover	- 1 pc.
5. Summer seat	- 1 pc.	12. Pram body adapters	- 2 pcs.
6. Bumper bar	- 1 pc.	13. Car seat	- 1 pc.
7. Canopy	- 1 pc.	14. Car seat adapters	- 2 pcs.
		15. Cup holder	- 1 pc.

UNFOLDING

1. Folded stroller (Figure 2)
2. Lift the handle of the stroller up, the stroller will unfold and lock in place automatically. (Figure 3)

ASSEMBLING

1. Install the front wheels by pressing the console button and pushing them up until they lock in place (Figure 4). Ensure that they are securely locked in place. To remove, press the console button and pull the wheel downwards. (Figure 5)
2. Install the rear wheels as shown in Figure 6 To remove, pull the rear axle button and pull the wheel off. (Figure 7)
3. Install the stroller seat in the frame as shown in Figure 8. If you hear a click, it means that the seat is fixed in place. To remove, press the buttons on both sides of the seat at the same time and pull upwards (Picture 9). The seat can be installed to face the front or the rear.
4. Install the bumper bar. To remove the bumper bar, press the buttons on both sides and pull. (Figure 10)
5. The bottle holder is mounted on the right side of the frame. (Figure 11)

EXPLOITATION

1. To lock the stroller in place, use the brakes on the rear wheels by pressing the brake pedal, located on the rear axle (Figure 12) To release the brake, raise the brake pedal with your foot.
2. You can adjust the handle by pressing both buttons on the side and pushing up and down. (Figure 13)
3. While pushing the stroller on rough and uneven surfaces, you can use the straight-line option by pressing the button to lock the front wheels. To release the front wheels, lift the lock button. (Figure 14)
4. To adjust (lower) the canopy, grab its upper part and pull it down to the desired position. (Figure 15)
5. When using the seat, it is **MANDATORY** to put the child's safety harness on!
6. Attach the shoulder and abdominal straps and place them in the central locking buckle (Figure 16). Adjust the length of the harness straps by pulling the buckles (Figure 17). To release the harness, press on the central buckle button. (Figure 16)
7. Adjusting the footrest - To change the position of the footrest, press both buttons simultaneously and adjust (Figure 18). **ATTENTION! Failure to observe this instruction will damage the locking mechanisms and will not be subject to warranty!**
8. You can adjust the position of the backrest by pulling up the handle to unlock the mechanism located on the back and placing it in the desired position. (Figure 19)
ATTENTION! If you try to adjust the backrest without unlocking the mechanism and apply excessive force, the unlocking mechanism may become deformed, which is not subject to warranty!
Attention! The brake does not guarantee optimal power when on steep inclines! Therefore, never leave the stroller on an inclined surface with a child sitting or lying in the stroller!
WARNING! The brake on your stroller is a type of parking device. To activate the brake, the stroller must be stationary. Carefully press the brake pedal, while gently pushing the stroller front-and-back to synchronize the braking device and for more secure activation of the braking mechanism.
9. If you want, you can attach the footmuff to the seat by slipping it under the footrest and fastening to the upholstery and the canopy.

FOLDING

1. Apply the stroller's brakes
2. Fold the canopy as much as possible.
3. Fold the backrest as far as possible to the front, to that it rests against the bumper bar.
4. Pull the mechanisms located on both sides of the handle and push it down. (Figure 20)
5. A properly folded stroller should look as shown in Figure 21.

PRAM BODY

ATTENTION, for the correct preparation of the pram body for a newborn after removing it from the transport box, perform the following actions:

1. Place the cot on a table and remove the mattress and fabric liner.
2. With one hand lift the metal frame on one side of the pram body. (Figure 22)
3. With the other hand press the bottom and hold the metal support.
4. Pressing the bottom, grasp the support strap and pull it towards the outside of the pram body until it reaches the limiters. (Figure 23)
5. Repeat this procedure with the other support, until the cot is fully expanded; it must look as in Figure 24.
6. Replace the mattress and the fabric liner.
7. Lift up the carrying handle until you hear a click. (Figure 25)
8. To fold the carrying handle, press both buttons on the inside at the base of the handle with your thumbs at the same time. (Figure 26)
9. Install the pram body adapters by sliding them from left to right on the designated places, as indicated in figure 27.
10. Install the pram body on the stroller, ensuring that the adapters are positioned and locked in the intended holes in the frame (Figure 28). The click means that the basket is locked in place. In order to remove, simultaneously press the buttons on both sides of the pram body and pull up (Figure 29). The pram body should only be installed facing the parents (Figure 28).
11. Finally, place the footmuff and fasten it with a zipper and buttons onto the pram body.
12. The pram body should be parent-facing

MAINTENANCE AND CARE

1. To clean the metal parts, clean with a wet cloth and wipe dry.
2. To clean the plastic parts, use a towel, water and a soft detergent.
3. To clean the textile parts, use a solution for cleaning of upholsteries.
4. When not in use, never place other objects in or on the stroller!
5. Always dry and air the stroller if it gets wet.
6. Run regular clean-ups over the wheel axes and the plastic elements.
7. Always clean the wheel axes and the plastic elements after using the stroller on sandy or dusty surfaces!
8. **DO NOT LUBRICATE** the wheel axes or other movable parts of the stroller! Just clean them!
9. Run regular checks for loose or damaged parts and if there are such parts, immediately replace them with new ones!

CAR SEAT "Group 0+" / newborn and weighing up to 13 kg. /

NOTICE

1. This is a 'Universal' child restraint. It is approved to Regulation No 44, 04 series of amendments, for general use in vehicles and it will fit most, but not all, car seats.
2. A correct fit is likely if the vehicle manufacturer has declared in the vehicle handbook that the vehicle is capable of accepting a 'Universal' child restraint for this age group.
3. This child restraint has been classified as 'Universal' under more stringent conditions than those which applied to earlier designs which do not carry this notice.
4. If in doubt, consult either the child restraint manufacturer or the retailer.

Appropriate only if the approved vehicles are equipped with three-point / retractor safety belts approved in accordance with UNECE Regulation № 16 or other equivalent standards.



EXTREMELY DANGEROUS!

Do not place rear-facing child seat on front seat with airbag. Death or serious injury can occur.

Important safety instructions!

Please read the instructions carefully, because improper installation may cause serious injury, in this case, the manufacturer is not responsible.

1. WARNING! The car seat can not be used forward facing!

2. WARNING! The rigid items and plastic parts of a child restraint shall be so located and installed that they are not liable, during everyday use of the vehicle, to become trapped by a movable seat or in a door of the vehicle. Prevent harness/vehicle belt from getting trapped between car doors or rubbing against sharp parts of the seat or body.

3. WARNING! All straps holding the restraint to the vehicle should be tight, all straps restraining the child should be adjusted to the child's body. The straps should not be twisted! Always make sure that the seat harness and vehicle belt are correctly tensioned to ensure maximum protection for your child.

4. WARNING! The device should be changed when it has been subject to violent stresses in an accident. After an accident, replace your child restraint and the vehicle seat belts. Although they may look undamaged, they may not protect your child as well as they should.

5. WARNING! Follow closely the instructions for installation. Failure can result in injury to the child!

6. WARNING! It is dangerous to make any alterations or additions to the device without the approval of the Type Approval Authority. Your child is in danger if you don't follow closely the installation instructions provided by the child restraint manufacturer.

7. WARNING! Do not use any load bearing contact points other than those described in the instructions and marked in the child restrained. Ensure the vehicle seat belt buckle is connected to the correct main load bearing contact point which is intended for the occupied vehicle seat. Ensure the buckle and the seat belt of the vehicle do not interfere with the main load bearing contact points of the child restrained system. Ensure you are following the correct way path of the vehicle's safety belt by the installation of the restrained system and by the restraining of the child. On this way you will avoid an unsatisfactory position of the adult safety belt buckle relative to the main load bearing contact points on the restraint. Please contact the child restraint manufacturer if in doubt about this point.

8. WARNING! Rearward child restraint systems should not be used in seats protected by an airbag.

9. WARNING! NEVER leave your child unattended in the safety device, even for the shortest time!

10. WARNING! Any luggage or other objects liable to cause injuries in the event of a collision shall be properly secured.

11. WARNING! Do not use the child restraint system without the cover.

12. WARNING! Do not replace the seat cover with any other than the one recommended by the manufacturer, because the cover constitutes an integral part of the restraint performance.

13. WARNING: DO NOT attempt to dismantle, modify or add any parts to the car seat or change the way your vehicle seat belts are made or used.

14. WARNING! Do not leave the buckle in a partially closed position and it must only lock when all parts are engaged. It must be possible to release the child from the restraint immediately in an emergency.

15. WARNING! Install the child restraint in vehicle seating positions categorized as 'Universal' in the vehicle owner's manual, by using the primary belt route.

16. WARNING! If the chair is not provided with a textile cover, keep it away from sunlight, otherwise it may be too hot for the child's skin. If the vehicle has been left in the sun for a long time, check the seat cover and make sure it is not too hot before placing the child in the child cushion.

17. WARNING! Do not use the car seat in the house. It is not designed for home use and should only be used in the vehicle!

18. WARNING! Periodically check the belts for wear, paying special attention to the points of attachment, protections and regulating devices. If the harness / vehicles belts becomes cut or frayed, replace it before traveling.

19. WARNING: ALWAYS secure your child with the safety belts when using the car seat.

20. WARNING! Do not leave the buckle in a partially closed position and it must only lock when all parts are engaged. It must be possible to release the child from the restraint immediately in an emergency. Your child must be taught never to play with the buckle. The buckle is NOT CHILD PROOF.

21. WARNING! The baby seat must be secured with car safety belt, even when it is not in use.

An unsecured seat may injure other passengers in the car in an urgent stop.

22. WARNING! Store this child seat in a safe place when it is not being used. Avoid placing heavy objects on top of it. Do not allow your child seat to come into contact with corrosive substances e.g. battery acid.

23. WARNING! Do not leave your child in this safety seat for a long period of time. By long trips make more breaks and take out the child from the safety seat.

24. WARNING! Security is only guaranteed if the child restraint is fitted in accordance with these instructions.

25. WARNING! The instruction must be retained on the child restraint for its life period

26. Images on the title page and in the instruction manual are only illustrative and may differ from the real product.

ECE R44/04

WASHING INSTRUCTIONS

1. The car seat can be cleaned using lukewarm water and soap. Do not use aggressive cleaners like abrasives or thinner.

2. The cover should be washed by hand at a maximum temperature of 30°C. Do not put in the dryer, just airing it.

3. The plastic parts can be cleaned by using a wet cloth. Please, do not use any solvent.

TYPES OF APPROVED BELTS TO HAVE IN THE CAR

A - Car safety belt - Diagonal Belt

B - Car safety belt - Lap Belt

Your child seat can be installed **ONLY** with the help of 3-point belts!!! **ONLY** in the **OPPOSITE** direction of movement of the car!

? Possibility to install **ONLY** on seats with **3-point** seat belts!

CAN NOT BE USED FOR SEATS with 2-point belt!

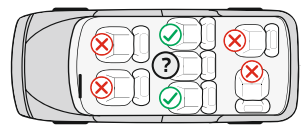
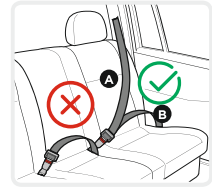

Parts

Picture 1

1. Carrying handle

2. Belt softener

3. Belt buckles

4. Button for adjusting the belt (under the cover)

5. Strap for belts adjustment

6. Baby Insert

7. Shoulder straps

8. Buckle Pads

9. Canopy

10. Red button for handle adjusting

11. Diagonal belt guide

12. Lap belt guide

13. Shell

14. Adaptors

15. Openings for shoulder straps

16. Cover

Check the height of the shoulder straps.

Always check that the shoulder straps are placed at the correct height for your child. Choose the height of the straps depending on the height of the child, they must be positioned at the level of the child's shoulders or slightly above.

Attention: Do not place the straps too high or so that the child is leaning on them!

There are pairs of holes on the back of the seat which you can use to adjust the height of the shoulder straps to the weight of the child. (Figure 4)

Adjusting the height of the straps.

1. Release the shoulder straps by pressing the belt adjustment button "4" and pulling the shoulder straps. (Figure 3)
2. Unclip the strap buckles from the centre buckle and pull the two straps from the back of the backrest, then move them to the next position.

Fastening the harness.

1. Connect the two elements "E" and "F" at the end of the strap (Figure 5) and place them in the central buckle "3" until a click is heard.
2. Make sure the harness is locked by pulling the shoulder straps up. (Figure 6)
3. To release the harness, press down the red button on the central buckle "3". (Figure 7)

Adjusting the length of the straps.

1. Releasing the straps: Press the strap adjustment button "4" and pull on both shoulder straps at the same time. (Figure 3)
2. Tightening the straps: Place the child in the seat, fasten the two straps in the centre buckle and pull the strap in the middle of the seat "5". (Figure 8)

Upholstery removal - To remove the seat upholstery, first remove the harness. The upholstery of the seat is held in place with plastic clips on each side of the car seat (Figure 17). For children weighing up to 10 kg, the car seat should be used with the padded liner. When the child's weight is between 10 kg and 13 kg, you must remove the padded liner. Release the straps from the buckle and remove the padded liner.

Remove the canopy - Pull the small buttons on each side of the canopy and pull it out of the holder. (Figure 16)

Adjusting the handle for carrying the car seat

The handle for carrying the car seat can be adjusted in 4 positions.

To adjust the handle, press the red buttons on both sides of the handle at the same time and turn. (Figure 9)

Position 1 - Forward-facing - for installing in the car. Only this position can be used when the seat is installed in the car. (Figure 10)

Position 2 - Upright - to carry.

Position 3 - Fixed horizontally behind the back - For rocking seat function.

Position 4 - Down behind the back - Fixing the seat upright to feed the child.

Make sure the handle is locked in the selected position, the seat harness is in place and the buckle is fastened before carrying your child in the car seat.

INSTALLING THE CAR SEAT ON THE STROLLER FRAME

WARNING: The car seat should only be installed facing the parents, as shown in figure 19.

Installing - Hold the car seat facing the handle of the stroller. Place the car seat adapters (A) on the mounting points (B). Position the car seat guides (A) above the mounting points (B) and press down until a "Click" is heard - Figure 18. Pull up the car seat to make sure it is securely attached to the stroller frame.

Removal - to remove the car seat, simultaneously press the buttons on both sides and pull up - Figure 19.

INSTALLATION OF THE SEAT "Group 0+" / for newborns and weight up to 13 kg. /

Please use the car's 3-point seat belts to ensure the safety of the child and secure the car seat! Your car seat can be installed **ONLY** with using a 3-point belt and rear facing.

ATTENTION! The car seat must not touch the front passenger seat. (Figure 11)

Step 1. Adjust the handle to front position. (Figure 10)

Step 2. Place the child seat on the car seat **facing the rear**, ensuring that it is snug against the backrest. **The car seat should only be used on the back seats of the car! (Figure 12)**

Step 3. Pass the lap belt through the two guides on the sides of the child seat. (Figure 13) Fasten the seat belt in the car buckle until a "click" is heard. Pull the shoulder strap up to tighten the child seat to the car seat and make sure the belt is fastened.

Step 4. Place the shoulder belt in the guide on the back of the child seat. (Figure 14)

Step 5. Pull the shoulder strap to tighten it.

Step 6. Ensure that the seat is securely fastened to the car seat and that the belt is taut and not twisted. (Figure 15)

Step 7. Place the child in the chair. Check the height of the shoulder straps. Make sure the belts are not twisted or caught on anything. Fasten the child's safety harness, making sure they are secure, and pull the strap in the centre of the seat to

ВГ ВАЖНО! ПРОЧЕТЕТЕ ВНИМАТЕЛНО И ЗАПАЗЕТЕ ЗА БЪДЕЩИ СПРАВКИ.

ИЗИСКВАНИЯ ЗА БЕЗОПАСНОСТ

1. Настоящата количка е подходяща за деца с тегло до 22 кг или на възраст до 4 години, в зависимост от това кое събитие настъпи първо! Летен кош: Възраст 6+ м.
2. Височината на детето, возено в количката не бива да надвишава 104 см!
3. Използвайте паркиращото устройство, ако не държите количката с ръка!
4. Не оставяйте количката на наклонени места, дори с активирано паркиращо устройство!
5. Паркиращото устройство трябва да е активирано при поставяне или взимане на детето от количката!
6. Кошът за пазаруване е с максимална товаримост 2 кг!
7. Всеки товар, закачен на дръжката и/или на гърба на облегалката и/или от страни на количката, влияе върху стабилността на детската количка! Максимално натоварване на чантата за аксесоари 1 кг. Не закачайте допълнителни чанти или пакети!
8. Периодично проверявайте за разхлабени части на количката! Редовно преглеждайте, поддържайте и почиствайте количката!
9. Количката е предназначена за 1 дете!
10. Аксесоари, които не са одобрени от производителя, не бива да бъдат използвани!
11. Трябва да бъдат използвани резервни части само доставени или препоръчани от производителя/дистрибутора!
12. Уверявайте се дали безопасният колан е сложен правилно!
13. Количката трябва да се използва винаги под наблюдението на възрастен!
14. Не позволявайте на детето да играе в количката или да се провесва от нея!
15. Не позволявайте на детето да се изправя в количката!
16. Не позволявайте на детето да се изправя върху седалката или степенката!
17. Не използвайте количката по неравни повърхности, в близост до огън или други опасни места!
18. Не използвайте количката по стълбища и ескалатори!
19. Сгъвайте количката преди да се качвате или слизате по стълби. Качването на количката на стълби, тротоари и други препятствия с детето, чрез натискане на дръжката води до нейното деформиране и не подлежи на гаранционно обслужване!
20. Регулирането на облегалката трябва да се извършва само от запознат с правилата за това действие от инструкцията!
21. Допълнителния багаж сложен в количката може да доведе до нейната нестабилност !
22. Човекът, който сглобява количката, трябва да е запознат с нейните функции!
23. Грифът не може да се използва за дръжка за носене!
24. Шасито на това превозно средство е съвместимо с кош за новородено „Infinity“ и със столче за кола „Infinity“.

ПРЕДУПРЕЖДЕНИЕ

1. **ПРЕДУПРЕЖДЕНИЕ!** Никога не оставяйте детето без надзор!
2. **ПРЕДУПРЕЖДЕНИЕ!** Уверете се, че всички устройства за заключване са активирани преди използване !
3. **ПРЕДУПРЕЖДЕНИЕ!** За да избегнете наранявания, уверете се, че детето е на безопасно разстояние, преди да разгънете или сгънете този продукт!
4. **ПРЕДУПРЕЖДЕНИЕ!** Не оставяйте детето да играе с този продукт!
5. **ПРЕДУПРЕЖДЕНИЕ!** Седалката (Летният кош) не е подходяща за деца под 6 месечна възраст !
6. **ПРЕДУПРЕЖДЕНИЕ!** Винаги използвайте системата за задържане !

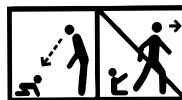

7. ПРЕДУПРЕЖДЕНИЕ! Преди употреба да се провери дали са правилно задействани приспособленията за закрепване на кошчето за бебешката количка, на седалката или на автомобилното детско столче!

8. ПРЕДУПРЕЖДЕНИЕ! Този продукт не е подходящ за тичане или пързаяне!

9. ПРЕДУПРЕЖДЕНИЕ! Не добавяйте допълнителен матрак/ подложка.

10. ПРЕДУПРЕЖДЕНИЕ! Винаги използвайте колана между крачетата в комбинация с колана за кръста! За да предотвратите нараняване от падане или изхлузване на детето, винаги използвайте раменните колани!

11. ПРЕДУПРЕЖДЕНИЕ! Дръжте далеч от огън!

12. ПРЕДУПРЕЖДЕНИЕ! Кошът за новородено е изработен за употреба от раждането на бебето!

13. ПРЕДУПРЕЖДЕНИЕ! Кошът за новородено е подходящ за дете, което не може да сяда без чужда помощ, да се обръща и не може да се повдига на своите ръце и колене. Максимално тегло на детето: 9 кг.

14. ПРЕДУПРЕЖДЕНИЕ! Когато използвате столчето за кола:

Това столче за кола не заменя кошарата или леглото за спане. Ако детето Ви трябва да спи, тогава то трябва да се постави в подходящ кош за новородено, кошара или легло.

15. ПРЕДУПРЕЖДЕНИЕ! Изображенията на заглавната страница и вътре в инструкцията са примерни и може да се различават от действителния продукт.

БДС EN 1888 - 2:2019

ЧАСТИ

Снимка 1

1. Метална конструкция на количката	- 1 бр.	8. Покривало за крачета на летен кош	- 1 бр.
2. Кош за пазаруване	- 1бр.	9. Чанта за аксесоари	- 1бр.
3. Задни колела	- 2 бр.	10. Кош за новородено с матрак и дръжка за носене	- 1 бр.
4. Предни колела	- 2бр.	11. Покривало на кош за новородено	- 1 бр.
5. Летен кош (Седалка)	- 1 бр.	12. Адаптери за кош	- 2 бр.
6. Гриф	- 1 бр.	13. Столче за кола	- 1бр.
7. Сенник	- 1 бр.	14. Адаптери за столче	- 2 бр.
		15. Поставка за чаша	- 1бр

РАЗГЪВАНЕ НА КОЛИЧКАТА

1. Сгънат вид на количката. (Снимка 2)
2. Повдигнете дръжката на количката нагоре, при което тя ще се разгъне и заключи автоматично. (Снимка 3)

МОНТАЖ НА КОЛИЧКАТА

1. Монтирайте предните колела, като натиснете бутона на конзолата и ги притиснете нагоре до заключването им (Снимка 4). Проверете дали са заключени добре. За демониране натиснете бутона на конзолата и издърпайте колелото надолу. (Снимка 5)
2. Поставете задните колела, както е показано на Снимка 6. За демонтаж издърпайте бутона на задната ос и издърпайте колелото. (Снимка 7)
3. Монтирайте седалката на количката в рамата както е показано на Снимка 8. Изшракването означава, че седалката е фиксирана. За демониране едновременно натиснете бутоните от двете страни на коша и издърпайте нагоре (Снимка 9). Седалката може да бъде монтирана по посока на движението или по посока обратна на движението на количката.
4. Монтирайте грифа за детето. За да отстраните грифа, натиснете бутоните разположени от двете страни и издърпайте. (Снимка 10)
5. Поставката за шише се монтира отдясната страна на рамата. (Снимка 11)

ЕКСПЛОАТАЦИЯ НА КОЛИЧКАТА

1. За установяване на количката на едно място използвайте спирачките на задните колела, като натиснете спирачния педал, намиращ се на задната ос (Снимка 12). За освобождаване на спирачката вдигнете с крак спирачния педал.
2. Може да регулирате дръжката като натиснете едновременно двата бутона от страни на механизма и завъртите нагоре или надолу. (Снимка 13)
3. Докато движите количката по грапави и неравномерни повърхности, можете да използвате опцията за движение по права линия, като натиснете бутона за блокиране на предните колела. За да освободите предните колела, повдигнете заключващия бутон. (Снимка 14)
4. За промяна (сваляне) положението на сенника хванете горната му част и издърпайте надолу до желаната позиция. (Снимка 15)
5. При ползване на летния кош **ЗАДЪЛЖИТЕЛНО** поставете осигуряващите колани на детето!
6. Прикрепете раменните и коремни колани и ги поставете в централната катарамата за заключване (Снимки 16). Нагласете дължината на предпазните колани чрез издърпване на катарамите (Снимка 17). За отключване на коланите натиснете бутона на централната катарамата. (Снимка 16)
7. Регулиране на стъпелката - За промяна на положението на стъпелката, натиснете едновременно бутоните и регулирайте (Снимка 18). **ВНИМАНИЕ!** Неспазването на това указание води до повреда на фиксаторите и не подлежи на гаранционно възстановяване!
8. Положението на облегалката може да регулирате като издърпате нагоре ръкохватката за отключване на механизма, намираща се на гърба и я поставите в желаното положение. (Снимка 19)
ВНИМАНИЕ! Ако правите опит за регулиране на облегалката без да сте я отключили и приложите голяма сила върху нея, заключващият механизъм се деформира, което не подлежи на гаранционно възстановяване!
- Внимание!** Спирачката не гарантира оптимално задържане на стръмни склонове! Ето защо никога не оставяйте количката на наклонена повърхност с дете, което седи или лежи в количката!
- ПРЕДУПРЕЖДЕНИЕ!** Спирачката на използваната от Вас количка е вид паркиращо устройство. За да задействате спирачката, имайте предвид, че количката не трябва да се движи. Натиснете внимателно спирачното педалче, като в същото време леко побутвайте количката напред-назад за синхронизиране работата на спирачното устройство и за по-сигурно задействане на спирачния механизъм.
9. Ако желаете накрая сложете покривалото за крачета към летния кош като подмушнете стъпелката и го закопчеете в горната му част към тапицерията и сенника.

СГЪВАНЕ НА КОЛИЧКАТА

1. Задействайте спирачките на количката.
2. Сгънете максимално сенника.
3. Сгънете облегалката максимално напред, така че да прилепне плътно до грифа.
4. Изтеглете механизмите, намиращи се от двете страни на дръжката и я натиснете надолу. (Снимка 20)
5. Пълното сгънатата количка трябва да изглежда по показания на снимка 21 начин.

КОШ ЗА НОВОРОДЕНО

ВНИМАНИЕ, за правилната подготовка на коша за новородено дете, след изваждането му от транспортния кашон изпълнете следните действия:

1. Поставете коша на удобна маса и отстранете матрака и платнената постелка.
2. С едната ръка повдигнете металната рамка от едната страна на коша. (Снимка 22)
3. С другата ръка натиснете дъното и задържете металния обтегач.
4. Притискайки дъното, хванете каишката на обтегача и го издърпайте към външната част на коша до ограничителите. (Снимка 23)
5. Повторете процедурата и с другия обтегач, до пълното разпъване на коша, който трябва да изглежда като на снимка 24.
6. Поставете отново платнената постелка и матрака.
7. Вдигнете дръжката за носене нагоре, докато се чуе щракване. (Снимка 25)
8. За сгъване на дръжката за носене, натиснете с палци едновременно двата бутона от вътрешната страна в основата на дръжката. (Снимка 26)
9. Монтирайте адаптерите предназначени за коша, като ги плъзнете от ляво на дясно на определените за целта места, както е посочено на снимка 27.
10. Монтирайте коша на количката, като внимавате адаптерите да се разположат и фиксират в предназначенията за това отвори в рамката (Снимка 28). Изщракването означава, че коша е фиксиран. За демонтиране едновременно стиснете бутоните от двете страни на коша и издърпайте нагоре (Снимка 29). Кошът за новородено трябва да бъде монтиран само с лице към родителите (Снимка 28).
11. Накрая сложете покривалото за крачета като го закопчеете с ципа и копчета към коша.

ГРИЖА И ПОДДРЪЖКА

1. За да почистите металните части, избършете с влажна кърпа и изсушете добре със суха кърпа.
2. За да почистите пластмасовите части използвайте кърпа, вода и мек препарат.
3. За да почистите текстилните части употребявайте препарат за почистване на тапицерия.
4. Когато количката е на съхранение, никога не поставяйте други предмети върху нея!
5. Винаги изсушавайте и проветрявайте количката, ако се е намокрила!
6. Периодично почиствайте осите на колелата и пластмасовите елементи.
7. Винаги почиствайте осите на колелата и пластмасовите елементи след използване на количката по пясък или други запрашени настилки!
8. **НЕ СМАЗВАЙТЕ** осите на колелата или други подвижни части на количката! Само ги почиствайте!
9. Периодично проверявайте за разхлабени или повредени части и ако има такива, незабавно ги заменете с нови!

СТОЛЧЕ ЗА КОЛА "Група 0+" /за новородено и с тегло до 13 кг./

ИНФОРМАЦИЯ

1. Това е „универсална“ система за обезопасяване на деца. Тя е одобрена съгласно Правило № 44, серия от изменения 04, за обща употреба в превозни средства и е пригодима към повечето, но не всички, седалки за леки автомобили.
2. Може да се очаква, че по отношение на монтажа системата ще съответства, ако производителят е заявил в инструкцията за експлоатация на превозното средство, че то е пригодено за монтиране на „универсална“ система за обезопасяване на деца от тази възрастова група.
3. Тази система за обезопасяване на деца е класифицирана като „универсална“ при условия, по-строги от прилаганите за предишни модели, които не са придружени от тази бележка.
4. В случай на съмнение консултирайте се с производителя или търговеца на дребно на системата за обезопасяване на деца.

Подходящо само ако одобрените превозни средства са оборудвани с триточкови/с прибиращо устройство обезопасителни колани, одобрени съгласно Правило № 16 на ИКЕ на ООН или други равностойни на него стандарти.



КРАЙНО ОПАСНО!

НЕ ПОСТАВЯЙТЕ гледаща назад детска седалка на предна седалка с въздушна възглавница!
ТОВА МОЖЕ ДА ДОВЕДЕ ДО СМЪРТ ИЛИ СЕРИОЗНО НАРАНЯВАНЕ!

Важни инструкции за безопасност!

Моля, прочетете инструкциите внимателно, защото неправилната инсталация може да причини сериозно нараняване, в този случай производителят не носи отговорност.

1. ПРЕДУПРЕЖДЕНИЕ! Столчето не може да се използва обърнато напред!

1. ПРЕДУПРЕЖДЕНИЕ! Твърдите елементи и части от пластмасата на системата за обезопасяване на деца трябва да се разполагат и монтират така, че когато моторното превозно средство е в нормална експлоатация, те да не могат да бъдат заклещени от плъзгача се седалка или врата на превозното средство. Претоварват защипването на коланите на седалката/колана между вратите на колата или тяхното триене в остри части.

3. ПРЕДУПРЕЖДЕНИЕ! Всички ремъци, които закрепват системата за обезопасяване към превозното средство, трябва да бъдат опънати, всички ремъци, които задържат детето, трябва да бъдат регулирани според тялото на детето. Не бива да се допуска усукването на ремъци. Винаги се уверявайте, че коланите на обезопасителната седалка и коланите на колата са правилно опънати, за да се осигури максимална защита на Вашето дете.

4. ПРЕДУПРЕЖДЕНИЕ! Устройството трябва да се смени, когато при произшествие е било обект на силно натоварване. След инцидент, заменете обезопасителната седалка и коланите на колата. Въпреки че може да изглеждат незасегнати, те може да не осигуряват подходящата защита за Вашето дете.

5. ПРЕДУПРЕЖДЕНИЕ! Спазвайте стриктно указанията за монтиране. Неспазването им може да доведе до нараняване на детето!

6. ПРЕДУПРЕЖДЕНИЕ! Опасно е да правите промени или допълнения на устройството без одобрението на органа по одобряването на типа. Съществува опасност при неточно спазване на инструкциите за монтаж, предоставени от производителя на системата за обезопасяване на деца.

7. ПРЕДУПРЕЖДЕНИЕ! Не използвайте друга опорна точка на контакт освен описаните в инструкциите и маркираните върху системата за обезопасяване на деца. Уверете се, че катарамата на автомобилния обезопасителен колан е свързана към правилната главна опорна точка на контакт, която е предназначена за използваната автомобилна седалка. Уверете се, че ключалката и обезопасителния колан на автомобила не пречат на главните опорни точки на контакт на системата за обезопасяване на деца. Уверете се, че следват правилния маршрут на автомобилния колан при инсталирането на обезопасителната система и при обезопасяването на детето. По този начин ще избегнете неподходящото положение на ключалката на обезопасителния колан за възрастни по отношение на главните опорни точки на контакт на системата за обезопасяване на деца. Моля, установете връзка с производителя на системата за обезопасяване на деца в случай на съмнения в това отношение.

8. ПРЕДУПРЕЖДЕНИЕ! Обърнатите назад системи за обезопасяване на деца не трябва да се използват на места за сядане защитени от въздушна възглавница.

9. ПРЕДУПРЕЖДЕНИЕ! НИКОГА не оставяйте Вашето дете без надзор в обезопасителното устройство дори за кратко!

10. ПРЕДУПРЕЖДЕНИЕ! Закрепвайте надлежно всякакъв багаж или други предмети, които са в състояние да причинят наранявания в случай на сблъсък!

11. ПРЕДУПРЕЖДЕНИЕ! Не използвайте системата за обезопасяване на деца без покритието ѝ!

12. ПРЕДУПРЕЖДЕНИЕ! Не заменяйте покритието на седалката с никакво друго освен препоръчаното от производителя, тъй като покритието съставлява неразделна част от системата за обезопасяване на деца!

13. ПРЕДУПРЕЖДЕНИЕ! НЕ се опитвайте да разглобявате, променят или добавят части към обезопасителната седалка или да променят начина, по който коланите на колата са направени или се използват.

14. ПРЕДУПРЕЖДЕНИЕ! Не оставяйте катарамата частично затворена, тя трябва да бъде заключена, когато всички части са ангажирани. Веднага трябва да можете да извадите детето от седалката в случай на спешна ситуация.

15. ПРЕДУПРЕЖДЕНИЕ! Монтирайте системата за обезопасяване на деца на местата за сядане в превозното средство, категоризирани като „универсални“ в наръчника на собственика на превозното средство, използвайки първичния маршрут на колана.

16. ПРЕДУПРЕЖДЕНИЕ! Ако столът за кола не е оборудван с текстилно покритие, дръжте го настрана от слънчевата светлина, тъй като в противен случай може да е твърде горещ за детската кожа! Ако превозното средство е било оставено на слънце за дълго, проверете тапицерията на седалката и се уверете, че не е твърде гореща преди да поставите детето в детската седалка.

17. ПРЕДУПРЕЖДЕНИЕ! Не използвайте столчето за кола в дома. То не е проектирано за домашна употреба и трябва да се използва само в превозното средство!

18. ПРЕДУПРЕЖДЕНИЕ! Периодично проверявайте коланите за износване, като обръщате специално внимание на точките за закрепяне, на защитите и на регулиращите приспособления! Ако коланите на седалката/колата са срязани или износени, заменете ги преди пътуване.

19. ПРЕДУПРЕЖДЕНИЕ! ВИНАГИ обезопасявайте Вашето дете с предпазните колани, когато използвате обезопасителната седалка.

20. ПРЕДУПРЕЖДЕНИЕ! Не оставяйте катарамата частично затворена, тя трябва да бъде заключена, когато всички части са ангажирани. Веднага трябва да можете да извадите детето от седалката в случай на спешна ситуация. Детето Ви трябва да бъде научено никога да не си играе с катарамата. Катарамата НЕ е защитена от деца.

21. ПРЕДУПРЕЖДЕНИЕ! Детското столче трябва да бъде обезопасено с колана на колата, дори когато не се използва по предназначение. Необезопасената седалка може да нарани другите пътници в колата, в случай на внезапно спиране.

22. ПРЕДУПРЕЖДЕНИЕ! Съхранявайте детското столче на безопасно и недостъпно за деца място, когато не се използва. Избягвайте да поставяте тежки предмети върху столчето. Не позволявайте досег на Вашето столче за кола с корозивни вещества като например киселината от батерия.

23. ПРЕДУПРЕЖДЕНИЕ! Не оставяйте детето си на тази предпазна седалка за дълъг период от време. По време на дълги пътувания правете повече почивки и изваждайте детето от предпазната седалка.

24. ПРЕДУПРЕЖДЕНИЕ! Безопасността е гарантирана само ако детската обезопасителна седалка е монтирана в съответствие с тези инструкции.

25. ПРЕДУПРЕЖДЕНИЕ! Инструкцията за употреба трябва да се запази при детската обезопасителна седалка за срока ѝ на експлоатация.

26. Изображенията на заглавната страница и вътре в инструкцията са примерни и може да се различават от действителния продукт.

ECE R44/04

ИНСТРУКЦИИ ЗА ПРАНЕ

1. Столчето за кола може да бъде почиствано с хладка вода и сапун. Не използвайте агресивни почистващи препарати, като абразиви или разредител.
2. Тапицерията трябва да се пере на ръка при максимална температура 30°C. Не я слагайте в сушилня. Оставете тапицерията да изсъхне по естествен начин.
3. Пластмасовите части могат да се почистват с помощта на влажна кърпа. Не използвайте абразиви.

ВИД НА УТВЪРДЕНИТЕ КОЛАНИ, КОИТО ТРЯБВА ДА ИМАТЕ В КОЛАТА

A - Обезопасителен колан на колата - Диагонален колан

B - Обезопасителен колан на колата - Надбедрен колан

Вашата детска седалка може да бъде инсталирана **САМО** с помощта на 3-точкови колани, по посока **обратно на движението на автомобила!**

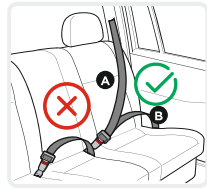

Възможност за инсталиране **САМО** на седалки **C** 3-ТОЧКОВИ КОЛАНИ!

НЕ МОЖЕ ДА СЕ ИЗПОЛЗВА НА СЕДАЛКИ С 2-ТОЧКОВИ КОЛАНИ!

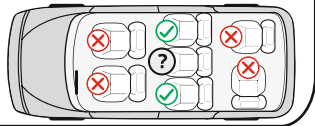

Части: Снимка 1

1. Дръжка за носене
2. Омекотител на коланите
3. Катарамата
4. Бутон за регулиране на коланите / под тапицерията /
5. Каишка за регулиране на коланите
6. Омекотители за бебето
7. Раменни колани
8. Омекотител на катарамата
9. Сенник
10. Червен бутон за регулиране на дръжката
11. Водач за диагоналния колан
12. Водач за колана за скута
13. Корпус
14. Адаптори
15. Отвори за регулиране на раменните колани
16. Тапицерията

Проверка височината на раменните колани.

Винаги проверявайте дали раменните колани са поставени на правилната височина за вашето дете. Изберете височината на коланите спрямо височината на детето, като позицията на коланите трябва да бъде на нивото или малко над раменете на детето.

Внимание: Не поставяйте коланите твърде високо или така , че детето да се обляга върху тях!

На гърба на столчето има двойки отвори с които можете да нагласите височината на раменните колани спрямо теллото на детето. (Фиг. 4)

Настройка височината на коланите.

1. Освободете раменните колани , като натиснете бутона за регулиране на коланите „4” и издърпайте раменните колани . (Фиг.3)

2. Откопчайте токите на коланите от централния възел на катарамата и издърпайте двата колана от задната страна на облегалката, след което ги преместете на следващата позиция.

Закопчаване на колана.

1. Съединете двата елемента „Е” и „F” на края на колана (Фиг. 5) и ги поставете в централната катарамата “3” докато се чуе изщракване.

2. Проверете дали колана е заключен , като издърпайте раменните колани нагоре. (Фиг. 6)

3. За да освободите коланите натиснете надолу червения бутон на централната катарамата “3”. (Фиг. 7)

Настройка дължината на коланите.

1. Отпускане на коланите: Натиснете бутона за настройка на коланите „4” и в същото време издърпайте двата раменни колана. (Фиг.3)

2. Стягане на коланите: Поставете детето в столчето, закопчайте двата колана в централната катарамата и издърпайте лентата „5” по средата на седналката. (Фиг. 8)

Премахване на тапицерията - За да свалите тапицерията на седналката, първо свалете коланите. Тапицерията на седналката се държи на мястото си с пластмасови щипки от всяка страна на детското столче за кола (Фиг. 17). За деца с тегло до 10 кг столчето за кола трябва да се ползва с меката подложка. Когато теглото на детето е между 10 кг и 13 кг трябва да отстраните меката подложка. Освободете коланите от катарамата и извадете меката подложка.

Премахване на сеника - издърпайте малките бутони от всяка страна на сеника и го изтеглете от държача. (Фиг. 16)

Регулиране на дръжката за носене на столчето за кола

Дръжката за носене на столчето за кола , може да бъде регулирана в 4 позиции.

За да регулирате дръжката , натиснете едновременно червените бутони от двете страни на дръжката и завъртете. (Фиг.9)

1 Позиция - Напред с лицето - за инсталиране в автомобила. Само тази позиция може да бъде използвана когато столчето е монтирано в автомобила. (Фиг.10)

2 Позиция - Изправена - за носене.

3 Позиция - Фиксирана хоризонтално зад гърба - За функция люлеене.

4 Позиция - Надолу зад гърба - Фиксиране на столчето за хранене на детето.

Уверете се, че дръжката е фиксирана в избраната позиция, коланите са поставени правилно и катарамата е закопчана преди да носите вашето дете в столчето за кола.

МОНТАЖ НА СТОЛЧЕТО ЗА КОЛА ВЪРХУ РАМАТА НА КОЛИЧКАТА

ПРЕДУПРЕЖДЕНИЕ: Столчето за кола трябва да бъде монтирано само с лице към родителите, както е показано на Фиг. 19.

Инсталиране - дръжте столчето за кола така, че да е обърнато към дръжката на количката. Поставете адапторите на столчето за кола (А) върху монтажните точки (В). Позиционирайте водачите на столчето за кола (А) над монтажните точки (В) и натиснете надолу докато се чуе „Клик” - Фиг. 18. Издърпайте нагоре столчето за кола, за да се уверите, че е здраво прикрепено към рамата на количката.

Демонтиране - за да демонтирате столчето за кола, едновременно натиснете бутоните от двете му страни и издърпайте нагоре - Фиг. 19.

МОНТИРАНЕ НА СТОЛЧЕТО “Група 0+” /за новородено и с тегло до 13 кг./

Моля използвайте 3-точковите обезопасителни колани на колата, за да осигурите безопасността на детето и да закрепите столчето за кола!

Вашата детска седналка може да бъде инсталирана **САМО** с помощта на 3-точкови колани, по посока **обратно на движението на автомобила!**

ВНИМАНИЕ! Детската седналка за кола не трябва да докосва предната пътническа седналка. (Фиг. 11)

Стъпка 1. Нагласете дръжката в позиция напред. (Фиг. 10)

Стъпка 2. Поставете детската обезопасителна седналка върху седналката на автомобила **,по посока обратна на движението“**, като се уверите, че е плътно поставена до облегалката. **Столчето за кола трябва да се използва само на задните седалки на колата!** (Фиг.12)

Стъпка 3. Прекарайте коремния колан през двата водача от страни на детското столче. (Фиг.13) Закопчайте колана в катарамата на автомобила докато се чуе „клик”. Издърпайте раменния колан нагоре, за да притегнете столчето към седналката и да се уверите, че колана е закопчан.

Стъпка 4. Поставете раменния колан във водача на гърба на детското столче. (Фиг. 14)

Стъпка 5. Издърпайте раменния колан за да го затегнете.

Стъпка 6. Уверете се , че столчето е закрепено стабилно върху автомобилната седналка и , че колана е опънат и не е усукан. (Фиг.15)

Стъпка 7. Поставете детето в столчето. Проверете височината на раменните колани. Уверете се , че коланите не са усукани или закачени някъде. Закопчайте коланите на детето, като се уверите , че са добре поставени и издърпайте каишката в центъра на седналката за да ги затегнете.

Important – CITIȚI CU ATENȚIE ȘI PĂSTRAȚI ACEST DOCUMENT PENTRU CONSULTARE ULTERIOARĂ!

MĂSURI DE SIGURANȚĂ

1. Acest cărucior este potrivit pentru copii cu o greutate de până la 22 kg sau până la vârsta de 4 ani, după cum vine primul!
- Coșului de vară: Vârsta 6+ luni
2. Înălțimea copilului condus în cărucior nu trebuie să depășească 104 de cm!
3. Folosiți dispozitivul de parcare, dacă nu țineți căruciorul cu mână !
4. Nu lăsați căruciorul să staționeze în locuri cu suprafață înclinată, chiar dacă are dispozitivul de parcare activat !
5. Dispozitivul de parcare trebuie să fie activat la așezarea sau luarea copilului din cărucior !
6. Coșul de cumpărături poate fi încărcat până la 2 kg!
7. Orice greutate, agățată de mâner pe lateral sau spatele căruciorului afectează stabilitatea lui! Sarcina maximă a sacului accesoriu 1 kg. Nu înmânează pungi suplimentare!
8. Verificați periodic dacă nu sunt părți desprinse ale căruciorului! Verificați, întrețineți și curățați căruciorul!
9. Căruciorul este proiectat pentru 1 copil!
10. Accesorii care nu sunt aprobate de către producător nu trebuie să fie folosite!
11. Piese de suplimentare de folos nu trebuie să fie decât cele recomandate de către producător/ distribuitor!
12. Asigurați-vă că centura de siguranță este plasată corect!
13. Căruciorul trebuie să fie folosit întotdeauna sub supravegherea unui adult!
14. Nu permiteți copilului să se joace în cărucior sau să se leagne singur!
15. Nu permiteți copilului să se ridice din cărucior!
16. Nu permiteți copilului să se ridice pe scaun sau bară!
17. Nu folosiți căruciorul pe suprafețe denivelate, în apropierea unui foc sau a altor locuri periculoase!
18. Nu folosiți căruciorul pe scări normale sau rulante!
19. Pliati căruciorul înainte de a vă urca sau coborî pe scări. Urcarea căruciorului pe scări, trotuare și alte obstacole prin a apăsa pe mâner duce la deformarea lui și nu se află sub incidența termenilor de garanție!
20. Reglarea părții din spate a căruciorului trebuie să se execute doar de către cineva familiarizat cu aceasta parte a instrucțiunilor!
21. Bagajul suplimentar plasat în cărucior poate să ducă la debalansarea căruciorului!
22. Persoana care assemblează căruciorul trebuie să fie familiarizată cu funcțiunile lui!
23. Bara din față nu poate fi utilizată ca mâner de transport.
24. Sasiul acestui vehicul este compatibil cu pătut nou născut „Infinity” și cu scaunul auto „Infinity”.

AVERTISMENTE !

1. **AVERTISMENTE!** Nu lăsați niciodată copilul nesupravegheat!
2. **AVERTISMENTE!** Asigurați-vă că toate dispozitivele de blocare sunt închise înainte de a utiliza produsul !
3. **AVERTISMENTE!** Pentru a evita rănirea copilului, asigurați-vă că acesta este la distanță atunci când pliați și depliați acest produs!
4. **AVERTISMENTE!** Nu lăsați copilul să se joace cu acest produs!
5. **AVERTISMENTE!** Coșul de vară (scaun) nu este potrivit pentru copii sub vârsta de 6 luni!
6. **AVERTISMENTE!** Utilizați întotdeauna sistemul de prindere!
7. **AVERTISMENTE!** Înainte de utilizare verificați dacă dispozitivele de fixare de la landou, scaunul căruciorului sau scaunul auto sunt cuplate în mod corespunzător !
8. **AVERTISMENTE!** Acest produs nu este recomandat a fi utilizat în timp ce alergați sau vă plimbați pe role!
9. **AVERTISMENTE!** Nu se adaugă nicio saltea / pernă.

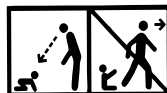

10. AVERTISMENTE! Aveți grijă să folosiți mereu centura dintre piciorușe împreună cu cea pentru talie! Pentru a preveni o eventuală rănire ca urmare a unei căderi sau o contuzie a copilului, folosiți mereu centurile pentru umeri!

11. AVERTISMENTE! Păstrați la distanță de foc!

12. AVERTISMENTE! Coșul pentru nou născut este proiectat pentru a fi utilizat de la nașterea bebelușului!

13. AVERTISMENTE! Coșul pentru nou născut este potrivit copiilor care nu se pot așeza singuri fără ajutor, nu se pot întoarce și nu se pot ridica pe mâinile și genunchii săi. Greutate maximă a copilului: 9 kg.

14. AVERTISMENTE! Când folosiți scaunul de mașină:

Acest scaun de mașină nu înlocuiește pătuțul pentru dormit și joc. Dacă copilul dvs. trebuie să doarmă, acesta trebuie așezat în coș de nou născut, pătuț de dormit sau de joc potrivit.

15. AVERTISMENTE! Ilustrațiile de pe pagina de titlu și din incinta instrucțiunilor sunt prezentate doar în scopuri ilustrative și ar putea diferi de produsul real.

EN 1888 - 2:2018

PĂRȚI

Poză 1

1. Construcția metalică a căruciorului	- 1 buc.	8. Husă de picioare coș de vară	- 1 buc.
2. Coș de cumpărături	- 1 buc.	9. Geantă accesorii	- 1 buc.
3. Roți din spate	- 2 buc.	10. Coș nou născut cu saltea și mâner de purtat	- 1 buc.
4. Roți în față	- 2 buc.	11. Husă coș nou născut	- 1 buc.
5. Coș de vară (Scaun)	- 1 buc.	12. Adaptoare coș	- 2 buc.
6. Arcadă cu jucării	- 1 buc.	13. Scaun pentru mașină	- 1 buc.
7. Parasolar	- 1 buc.	14. Adaptoare scaun	- 2 buc.
		15. Suport pentru păhar	- 1 buc.

DESFACEREA CĂRUCIORULUI

1. Aspect pliat al căruciorului. (Figură 2)
2. Ridicați mânerul căruciorului în sus, acesta se va desface și bloca automat. (Figură 3)

MONTAREA CĂRUCIORULUI

1. Montați roțile din față apăsând butonul consolei și prin apăsarea acestora în sus până la blocarea lor (Figură 4). Verificați dacă sunt bine blocate. Pentru demontare, apăsați butonul consolei și trageți roata în jos. (Figură 5)
2. Așezați roțile din spate în modul ilustra în Figura 6. Pentru demontare, trageți butonul axei din spate și trageți roata. (Figură 7)
3. Montați scaunul căruciorului pe rama în modul ilustrat în Figura 8. Sunetul de înclichetare arată faptul că scaunul este fixat. Pentru demontare apăsați simultan butoanele de pe ambele laturi ale coșului și trageți în sus (Figură 9). Scaunul ar putea fi montat în direcția de mișcare sau în direcția inversă direcției de mișcare a căruciorului.
4. Montați arcada pentru jucării. Pentru a îndepărta arcada de jucării, apăsați butoanele amplasate în ambele laturi ale sale și trageți. (Figură 10)
5. Suportul de sticlă este montat în dreapta ramei. (Figură 11)

EXPLOATAREA CĂRUCIORULUI

1. Pentru oprirea căruciorului pe loc, folosiți frânele roților din spate, apăsând pedala de frânare de pe axa din spate (Figură 12). Pentru eliberarea frânei ridicați cu picior pedala de frânare.
2. Ați putea regla mânerul prin apăsarea simultană a ambelor butoane situate lateral mecanismului și prin rotirea în sus sau în jos. (Figură 13)
3. Când împingeți căruciorul pe suprafețe aspre și inegale, ați putea folosi opțiunea pentru mișcare pe linie dreaptă, prin apăsarea butonului de blocare a roților din față. Pentru a elibera roțile din față, ridicați butonul de blocare. (Figură 14)
4. Pentru schimbarea (coborârea) poziției parasolarului, prindeți partea sa superioară și trageți în jos până la poziția dorită. (Figură 15)
5. La utilizarea coșului de vară, **ÎN MOD OBLIGATORIU** puneți centurile de siguranță copilului!

6. Atașați curelele de umăr și de abdomen, introduceți-le în catarama centrală de blocare (Figură 16). Reglați lungimea centurilor de siguranță prin tragerea cataramelor (Figură 17). Pentru desfacerea centurilor, apăsați butonul cataramii centrale. (Figură 16)
7. Reglarea suportului de picioare - pentru schimbarea poziției suportului de picioare, apăsați simultan butoanele și reglați (Figură 18). **ATENȚIE ! Nerespectarea acestei indicații provoacă defectarea dispozitivelor de fixare și pierderea acoperirii garanției !**
8. ați putea regla poziția spătarului prin tragerea în sus a mânerului pentru deblocarea mecanismului din spate și aducerea sa în poziția dorită. (Figură 19)
- ATENȚIE!** Încercarea de reglare a spătarului fără deblocarea sa și exercitarea unei forțe puternice asupra sa provoacă deformarea mecanismului de blocare, care este obiectul refacerii sale de garanție !
- Atenție! Frâna nu garantează oprire optimă pe pante abrupte! Din aceste considerente niciodată nu lăsați căruciorul pe suprafețe inclinate cu copil așezat sau culcat în incinta sa!
- AVERTIZARE!** Frâna căruciorului folosit de dvs. reprezintă un tip de dispozitiv de parcare. Pentru a acționa frâna aveți în vedere faptul că căruciorul nu trebuie să fie în mișcare. Apăsați cu atenție pedala de frânare, împingând simultan căruciorul față – spate pentru sincronizarea funcționării dispozitivului de frânare și pentru acționarea mai sigură a mecanismului de frânare.
9. Dacă doriți, ați putea așeza husa de picioare aferentă coșului de vară, prin introducerea sub suportul de picioare și și fixarea părții sale superioare la tapițeria și parasolarul.

PLIEREA CĂRUCIORULUI

1. Acționați frâna căruciorului.
2. Pliati maxim parasolarul.
3. Pliati maxim spătarul în față, astfel încât a se atașa maxim la arcada pentru jucării.
4. Trageți mecanismele de pe ambele laturi ale mânerului și apăsați mânerul în jos. (Figură 20)
5. Căruciorul pliat corect trebuie să arate în felul ilustrat în Figura 21.

COȘ PENTRU NOU NĂSCUȚI

ATENȚIE, pentru pregătirea corespunzătoare a coșului pentru nou născut, după scoaterea acestuia din cutia de transportat, procedați în felul următor:

1. Așezați cutia pe o masă comodă, scoateți salteaua și acoperirea din textil.
2. Cu o mână ridicați cadrul metalic din coș. (Figură 22)
3. Cu cealaltă mână apăsați fundul și țineți întinzătorul metalic.
4. Apăsând fundul, prindeți cureaua întinzătorului și trageți spre partea externă a coșului până la dispozitivele de delimitare. (Figură 23)
5. Repetați procedura cu celălalt întinzător, până la desfacerea completă a coșului, care trebuie să aibă aspectul ilustrat în figură 24.
6. Reașezați acoperirea din textil și salteaua.
7. Ridicați în sus mânerul de purtat până la auzirea unui sunet de înclichetare. (Figură 25)
8. Pentru a plia mânerul de purtat, apăsați cu degetele simultan ambele butoane din interiorul bazei mânerului. (Figură 26)
9. Montați adaptoarele menite coșului prin glisarea acestora de la stângă la dreapta, în locurile menite scopului acesta, în felul ilustrat în figura 27.
10. La montarea coșului pe cărucior, adaptoarele trebuie așezate și fixate în orificiile din cadru prevăzute în scopul acesta (Figură 28). Sunetul de înclichetare arată că coșul este fixat. Pentru montare, apăsați simultan butoanele de pe ambele laturi ale coșului și trageți în sus (Figură 29). Coșul pentru nou născut trebuie montat doar cu fața direcționată părinților (Figură 28).
11. La sfârșit puneți husa pentru picioare, atașați-o coșului prin fermoarul și butoanele.

ÎNTREȚINERE ȘI GRIJĂ

1. Pentru a curăța părțile metalice, ștergeți bine cu un prosop umez și apoi cu unul uscat.
2. Pentru a curăța părțile plastice, folosiți un prosop, apă și un detergent slab.
3. Pentru a curăța părțile textile, folosiți-vă de o soluție de curățat tapițerie.
4. Când căruciorul nu este folosit, niciodată nu lăsați alte obiecte pe el!
5. Întotdeauna uscați și aerisiți căruciorul dacă s-a umezit!
6. În mod periodic curățați axele roților și elementele plastice.
7. Întotdeauna curățați axele roților și elementele plastice după folosirea pe nisip sau alte suprafețe prăfuite!
8. **NU LUBRIFIATI** axele roților sau alte părți mobile ale căruciorului! Doar le curățați!
9. În mod periodic verificați dacă nu sunt părți desprinse sau amortizate și dacă sunt, aveți grijă să le înlocuiți cu altele noi!

Scaunul auto "Grupa 0 +" pana la 13 kg / Instrucțiuni de utilizare

INFORMATIE

1. Acesta este un dispozitiv "universal" de ținare a copiilor în siguranță. Este aprobat conform Regulii nr. 44, 04 serii de amendamente, privitoare la utilizările generale în autovehicule, potrivit-se la majoritatea scaunelor de mașini, însă nu chiar la toate.
2. Amplasarea va fi cea corectă dacă producătorul autovehiculului respectiv a declarat în Manualul de utilizare al acestuia că în el se pot amplasa dispozitive "Universale" de ținare în siguranță a copiilor din acea grupă de vârstă.
3. Dispozitivul de ținare în siguranța a copiilor a fost clasificat ca fiind "Universal" în condiții mai stricte decât cele aplicabile modelelor anterioare, pentru care nu figura aceasta mențiune.
4. Dacă veți avea dubii, consultați fie producătorul de scaune pentru copii, fie distribuitorul.

Produsul este potrivit doar dacă mijloacele de transport sunt dotate cu centuri cu trei puncte/ retractor, aprobate în conformitate cu Regulamentul nr. 16 al UN ECE sau altor standarde echivalente acestuia.



EXTREM DE PERICULOS!

NU puneți scaunul pentru copii, în direcția opusă mișcării, pe scaunul din față al mașinii cu airbag! ACEASTĂ POATE DUCE LA MOARTE SAU RĂNIRE SERIOASĂ!

Instrucțiuni importante de siguranța!

Va rugăm citiți cu atenție instrucțiunile, pentru ca o instalare necorespunzătoare a scaunului în mașina, poate cauza raniri grave, pentru care producătorul nu este responsabil !

1. AVERTISMENTE! Scaunul nu poate fi folosit întors înainte!

2. AVERTISMENTE! Componentele tari sau cele din plastic ale dispozitivului de siguranță pentru copii vor trebui montate în așa fel încât în timpul folosirii zilnice a autovehiculului să nu fie înghesuite de scaunele și de portierele care se mișcă mereu. Preveniți prinderea centurilor ale scaunului/ mașinii între ușile mașinii sau frecarea acestora în plesă ascuțite.

3. AVERTISMENTE! Toate centurile care fixează dispozitivul de siguranță pentru copii, de vehicul, vor trebui să fie strânse, iar cele care îl țin pe copil vor trebui să se regleze în funcție de corpul său și să nu stea răsucite. Întotdeauna trebuie să vă asigurați că centurile scaunului de siguranță și centurile de siguranță din mașina sunt întinse corect, pentru siguranța maximă a copilului vostru.

4. AVERTISMENTE! Acest scaun trebuie înlocuit dacă a fost supus unor solicitări violente în urma unui accident. După producerea unui accident trebuie înlocuit scaunul și centurile din mașina. În spida aspectului acestora care sugerează că nu sunt afectate, ar putea să nu asigure protecția potrivită copilului vostru.

5. AVERTISMENTE! Respectați strict instrucțiunile de montare. Nerespectarea acestora poate duce la ranirea copilului!

6. AVERTISMENTE! Este periculos să i se aducă modificări sau adăugiri acestui dispozitiv de siguranță fără aprobare de la autoritatea abilitată în acest sens ! Copilul dvs. este în pericol dacă nu sunt respectate cu strictete instrucțiunile de instalare recomandate de producător!

7. AVERTISMENTE! Nu folosiți alte puncte de contact, diferite de cele descrise în cadrul instrucțiunilor și marcate pe sistemul pentru siguranța copiilor. Asigurați-vă că catarama centurii de siguranță a automobilului este fixată la punctul de contact principal corect, destinat scaunului auto folosit. Asigurați-vă că încuietoarea centura de siguranță a automobilului nu interferează cu punctele de contact principale ale sistemului pentru siguranța copiilor. Asigurați-vă că respectați calea corectă a centurii de siguranță din mașina la instalarea sistemului de siguranță și la asigurarea copilului. Astfel veți preveni poziția necorespunzătoare a încuietoarei centurii de siguranță pentru adulți în raport cu principalele puncte de contact ale sistemului pentru siguranța copiilor. Vă rugăm să contactați producătorul sistemului pentru siguranța copiilor la apariția unor dubii în această privință.

8. AVERTISMENTE! Sistemele de siguranța pentru copii orientate spre spate nu trebuie utilizate pe locuri de sedere protejate cu sistem airbag.

9. AVERTISMENTE! NICIODATĂ nu lăsați copilul vostru fără supraveghere în dispozitivului de siguranță chiar și pentru o perioadă scurtă de timp!

10. AVERTISMENTE! Orice bagaje sau alte obiecte, care ar putea provoca ranirea, în caz de ciocnire a vehiculului, trebuie bine asigurate!

11. AVERTISMENTE! Nu folosiți dispozitivul de siguranța pentru copii fara acoperitoare!

12. AVERTISMENTE! Nu înlocuiți acoperitoarea scaunului cu altceva decât cele recomandate de producător, deoarece aceasta constituie o parte integrantă a performanței dispozitivului de siguranța pentru copii!

13. AVERTISMENTE! NU încercați a demonta, modifica sau adăuga piese scaunului de siguranță sau a schimba modul în care sunt fabricate sau folosite centurile de siguranță ale automobilului.

14. AVERTISMENTE! Nu lasați catarama închisă parțial, aceasta trebuie să fie blocată atunci când toate componentele sunt poziționate bine. În cazul unei situații de urgență este foarte important să puteți elibera în mod rapid copilul din scaun.

15. AVERTISMENTE! Instalați dispozitivul de siguranță pentru copii în pozițiile de ședere a vehiculului clasificate ca "Universal" în manualul de utilizare al autovehiculului, utilizând ruta principală a centurii.

16. AVERTISMENTE! Dacă scaunul nu este prevăzut cu husa textilă, țineți-l departe de razele soarelui, deoarece poate fi prea fierbinte pentru pielea copilului. Dacă mijlocul de transport a fost lăsat sub acțiunea razelor solare pentru perioadă îndelungată, verificați tapetieria scaunului, asigurați-vă că nu este prea fierbinte înainte de a lăsa copilul în scaunul pentru copii.

17. AVERTISMENTE! Nu folosiți scaunul în casa. Nu este conceput pentru uzul în casa și trebuie folosit doar în mașină!

18. AVERTISMENTE! Verificați periodic centurile, acordând o atenție specială punctelor de fixare, de protecție și de reglare. Dacă centurile scaunului/mașinii sunt tăiate sau uzate, ele trebuie înlocuite înainte de călătorie.

19. AVERTISMENTE! ÎNTODEAUNA garanția siguranței copilului vostru cu ajutorul centurilor de siguranță când folosiți scaunul de siguranță.

20. AVERTISMENTE! Catarama nu trebuie lasată în poziția parțial închisă și trebuie blocată doar atunci când toate părțile sunt potrivite. Catarama **NU** este protejată de copii.

21. AVERTISMENTE! Scaunul pentru copii trebuie asigurat cu centurile mașinii chiar și atunci când nu este folosit. Un scaun neasigurat poate cauza ranirea altor pasageri din mașină, în cazul unei opriri bruște.

22. AVERTISMENTE! Depozitați scaunul auto într-un loc sigur atunci când nu este utilizat. Evitați punerea unor obiecte grele pe scaun. Nu permiteți ca scaunul pentru copii să intre în contact cu substanțe corozive, de ex. acid de baterie.

23. AVERTISMENTE! Nu lăsați copilul în scaunul pentru copii pentru o perioadă prea lungă. La călătoriile mai îndelungate faceți mai multe pauze și scoateți copilul din scaunul de siguranță.

24. AVERTISMENTE! Siguranța este garantată doar dacă scaunul de siguranță pentru copii este montat în conformitate cu aceste instrucțiuni.

25. AVERTISMENTE! Instrucțiunile de utilizare trebuie păstrate la scaunul de siguranță pentru copii pentru termenul său de exploatare.

26. Ilustrațiile de pe pagina de titlu și din cadrul manualului sunt exemple și ar putea diferi de produsul real.

ECE R44/04

INSTRUCIUNI DE SPALARE

1. Scaunul auto poate fi curățat cu apă caldă și săpun. Nu utilizați agenți de curățare agresivi, precum materiale abrazive sau diluanți.
2. Husa trebuie spălată manual la o temperatură maximă de 30°C. Nu se recomandă uscarea în uscător de rufe. Lăsați husa să se usuce în mod natural.
3. Componentele din plastic pot fi curățate cu ajutorul unei carpe umede. Nu utilizați materiale abrazive.

TIPUL CURELELOR AUTORIZATE, CARE TREBUIE SĂ DETINETE ÎN AUTOVEHICUL

- A** – Centura de siguranță a mașinii – Centură pe diagonală
B – Centura de siguranță a mașinii – Centura deasupra coapselor

Scaunul dumneavoastră auto poate fi instalat **NUMAI** cu ajutorul centurii de siguranță cu prindere în 3 puncte, în poziție **INVERSA** sensului de mers al autovehiculului!

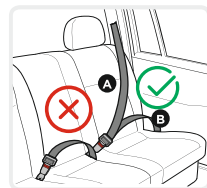

Posibilitate de instalare **NUMAI** pe scaune **CU CENTURI DE SIGURANȚĂ ÎN 3 PUNCTE !**

NU POATE FI UTILIZAT PE SCAUNE CU CENTURI DE SIGURANȚĂ ÎN 2 PUNCTE !

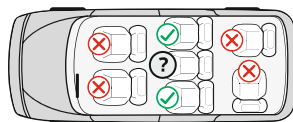

COMPONENTE

Figura 1

1. Maner de purtat
2. Husa de protecție
3. Catarama pentru curele
4. Buton pentru reglarea curelelor (sub husă)
5. Curea pentru reglarea centurii
6. Perinătă din material moale pentru nou născuți
7. Centuri pentru umeri
8. Perinătă moale la cataramă
9. Umbrelă de soare
10. Buton roșu pentru reglarea maner
11. Ghidaj pentru centura diagonală
12. Ghidaj pentru centura transversală
13. Baza
14. Dispozitive de adaptare
15. Orificii pentru reglarea centurilor pentru umeri
16. Tapetieră

Reglarea înălțimii curelelor de umăr.

Întotdeauna verificați dacă curelele de umăr sunt reglate la înălțimea corectă pentru copilul dvs. Reglați înălțimea curelelor în funcție de înălțimea copilului, poziția curelelor trebuie să fie la nivelul sau un pic mai în sus de umerii copilului.

Atenție: Nu reglați curelele la o poziție prea ridicată sau la un nivel care permite copilului a se sprijini pe ele !
Pe spatele scaunului sunt prezente cupluri de orificii cu ajutorul cărora ați putea regla înălțimea curelelor de umăr în funcție de greutatea copilului. (Fig. 4)

Reglarea înălțimii curelelor.

1. Eliberați curelele de umăr prin apăsarea butonului pentru reglarea curelelor „4” și tragerea curelelor de umăr. (Fig. 3)
2. Desfaceți curelele din nodul central al cataramii și trageți ambele curele din spatele spătarului, mutați la poziția următoare.

Închiderea centurii.

1. Îmbinați elementele „E” și „F” de pe capătul curelei (Fig. 5) introduceți-la în catarama centrală “3” până la auzirea unui sunet de înclichetare.
2. Verificați dacă centura este închisă prin tragerea curelelor de umăr în sus. (Fig. 6)
3. Pentru a elibera curelele, apăsați butonul roșu de pe catarama centrală “3”. (Fig. 7)

Reglarea lungimii curelelor.

1. Eliberarea curelelor: Apăsați butonul pentru reglarea curelelor „4”, simultan trageți ambele curele de umăr. (Fig. 3)
2. Strângerea curelelor: Așezați copilul în scaun, închideți cele două curele în catarama centrală și trageți banda „5” din mijlocul scaunului. (Fig. 8)

Îndepărtarea tapițeriei – Pentru a îndepărta tapițeria scaunului, în primul rând eliberați curelele. Tapițeria scaunului este fixată pe loc cu cleme din plastic în toate laturile scaunului de mașină pentru copii (Fig. 17). Pentru copii cu greutate de până în 10 kg., scaunul de mașină trebuie folosit cu perna moale. În cazul în care greutatea copilului este cuprinsă în intervalul 10 kg - 13 kg, perna trebuie îndepărtată. Scoateți curelele din catarama și perna moale.

Îndepărtarea parasolarului – trageți butoanele mici din toate laturile parasolarului și scoateți din suport. (Fig. 16)

Reglarea mânerului de purtat al scaunului de mașină

Mânerul pentru purtarea scaunului de mașină ar putea fi reglat în 4 poziții.

Pentru reglarea mânerului, apăsați simultan butoanele roșii de pe ambele laturi ale mânerului și roțiți. (Fig. 9)

1 Poziție – Cu fața orientată în direcția de mișcare - la instalarea în automobil. Doar această poziție ar putea fi folosită la montarea scaunului în automobil. (Fig. 10)

2 Poziție - Ridicată – pe purtat.

3 Poziție – Poziție orizontală în spate fixată – pentru funcția legănare.

4 Poziție – Jos în spate – Fixarea scaunului de masă al copilului.

Asigurați-vă că mânerul este fixat în poziția selectată, curelele sunt poziționate corect și catarama este închisă înainte de a purta copilul dvs. în scaunul de mașină.

MONTAREA SCAUNULUI DE MAȘINĂ PE RAMA CĂRUCIORULUI

AVERTIZARE: Scaunul de mașina trebuie montat doar orientat cu fața spre părinții, în felul ilustrat în Figura 19.

Instalare – țineți scaunul de mașina orientat cu fața spre mânerul căruciorului. Așezați adaptoarele pe scaunul de mașina (A) pe punctele de montare (B). Poziționați ghidajele scaunului de mașina (A) peste punctele de montare (B) și apăsați până la auzirea unui sunet de înclichetare - Figură 18. Trageți în sus scaunul de mașină pentru a vă asigura că este bine atașat cadrului căruciorului.

Demontare – pentru demontarea scaunului de mașină, apăsați simultan butoanele de pe ambele sale laturi și trageți în sus - Fig. 19.

MONTAREA SCAUNULUI “Grupul 0+” /pentru nou născuți și copii cu greutate de până în 13 kg./

Vă rugăm să folosiți centurile cu 3 puncte ale mașinii pentru garantarea siguranței copilului și pentru fixarea scaunului de mașina !

Scaunul dvs. pentru copii poate fi instalat **DOAR** cu ajutorul centurilor cu 3 puncte, în direcția opusă direcției de deplasare a automobilului!

ATENȚIE ! Scaunul de mașină pentru copii nu trebuie să atingă scaunul din față de pasageri. (Fig. 11)

Pasul 1. Reglați mânerul în poziție cu fața înainte. (Fig. 10)

Pasul 2. Așezați scaunul pentru siguranța copiilor pe scaunul auto „orientat în direcția opusă direcției de deplasare”, asigurați-vă că este bine atașat spătarului. **Scaunul de mașină trebuie folosit doar pe scaunele din spate ale mașinii ! (Fig. 12)**

Pasul 3. Introduceți cureaua de abdomen prin cele două ghidaje laterale scaunului pentru copii. (Fig. 13) Închideți în catarama automobilului până la auzirea unui sunet de înclichetare. Trageți în sus cureaua de umăr pentru a strânge și alătura scaunul pentru copii scaunului auto și pentru a vă asigura că centura este bine închisă.

Pasul 4. Introduceți cureaua de umăr în ghidajul de pe spatele scaunului pentru copii. (Fig. 14)

Pasul 5. Trageți cureaua de umăr pentru a o strânge.

Pasul 6. Asigurați-vă că scaunul este fixat stabil pe scaunul auto, că este bine întins și nu este răsucit. (Fig. 15)

Pasul 7. Așezați copilul în scaun. Verificați înălțimea curelelor de umăr. Asigurați-vă că curelele nu sunt răsucite sau prinse undeva. Închideți curelele copilului, asigurându-vă că sunt bine fixate și trageți banda din centru scaunului pentru a le fixa.

**Unic importator în Romania DIDIS INTERNATIONAL Strada Sfântul Pantelimon nr. 1
Oras Pantelimon Judetul Ilfov Phone: +40 21 211 65 60 Fax: +40 21 210 65 62
E-mail: office@didis.ro**

IMPORTANTE – LEGGERE ATTENTAMENTE E CONSERVARE PER FUTURO RIFERIMENTO !

ESIGENZE DI SICUREZZA

1. Questo passeggino è adatto ai bambini fino a 22 kg o fino all'età di 4 anni, a seconda dell'evento che si verifica per primo!
Cestino estivo: Età 6+ m
2. La taglia del bambino non deve superare 104 centimetri!
3. Utilizzare il dispositivo frenante se il passeggino non è controllato con la mano!
4. Non lasciare il passeggino in zone in pendenza, anche con un dispositivo frenante abilitato!
5. Il dispositivo frenante deve essere abilitato quando il bambino viene posizionato o preso dal passeggino!
6. Il cesto a bagagli sopporta un carico massimo di 2 kg!
7. Ogni carico fissato al pugno e/o allo schienale della sede e/o sul lato del passeggino, affetta la sua stabilità!
Carico massimo della borsa degli accessori 1 kg. Non consegnare borse aggiuntive!
8. Verificate periodicamente per parti svitate sul passeggino! Esaminate regolarmente, intrattenete e pulite il passeggino!
9. Il passeggino è concepito per un solo bambino!
10. Gli accessori che non sono convalidati dal fabbricante non devono essere utilizzati!
11. Utilizzate unicamente dei pezzi di ricambio forniti o raccomandati dal fabbricante o dal distributore!
12. Assicuratevi che la cintura di sicurezza è legata correttamente!
13. Il passeggino deve sempre essere utilizzato sotto la supervisione di un adulto!
14. Non lasciare il bambino giocare nel passeggino o appendersi!
15. Non lasciare il bambino tenersi in piedi nel passeggino!
16. Non lasciare il bambino tenersi in piedi sulla sede o sul poggiatesta!
17. Non utilizzare il passeggino su delle superfici instabili, vicino ad un fuoco o altri luoghi pericolosi!
18. Non utilizzare il passeggino nelle scale e nelle scale mobili!
19. Piegate il passeggino prima di salire o scendere dalle scale. Salire dei marciapiedi ed altri ostacoli col bambino nel passeggino, appoggiando sul pugno, conduce alla deformazione del passeggino e questo non è coperto dalla garanzia!
20. La regolazione dello schienale deve essere effettuata unicamente da una persona che conosce le istruzioni!
21. Un bagaglio supplementare posato nel passeggino può condurre alla sua instabilità!
22. La persona che monta il passeggino deve conoscere le sue caratteristiche!
23. La barra anteriore non può essere utilizzata come maniglia per il trasporto.
24. Il telaio di questo veicolo è compatibile con una navicella neonato „Infinity“ e con un seggiolino auto „Infinity“.

ATTENZIONE

1. **ATTENZIONE!** Non lasciare mai il bambino incustodito!
2. **ATTENZIONE!** Prima dell'uso assicurarsi che tutti i meccanismi di bloccaggio siano correttamente agganciati!
3. **ATTENZIONE!** Per evitare lesioni o ferimenti assicurarsi che il bambino sia a debita distanza durante le operazioni di apertura e chiusura del prodotto !
4. **ATTENZIONE!** Non lasciare che il bambino giochi con questo prodotto !
5. **ATTENZIONE!** Il seggiolino (cestino estivo) non è adatto a bambini di età inferiore a 6 mesi!
6. **ATTENZIONE!** Utilizzare sempre il sistema di ritenuta!
7. **ATTENZIONE!** Prima dell'uso controllare che i meccanismi di aggancio della seduta, della navicella o del seggiolino auto siano correttamente agganciati !
8. **ATTENZIONE!** Questo prodotto non è adatto per correre o pattinare !
9. **ATTENZIONE!** Nessun materasso / cuscino aggiuntivo deve essere aggiunto.
10. **ATTENZIONE!** Utilizzate sempre la cinghia di cavallo in combinazione con la cintura! Per evitare le ferite causate dalla caduta o lo scivolamento del bambino, utilizzate sempre le bretelle!
11. **ATTENZIONE!** Tenere lontano dal fuoco!

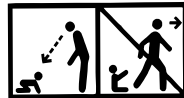

12. AVVERTENZA! La navicella per neonato è stata realizzata per essere utilizzata fin dalla nascita del bimbo!

13. AVVERTENZA! La navicella per neonato è adatta per un bimbo che non può sedersi senza l'assistenza d'altrui, non può volgersi e non può alzarsi sulle mani e ginocchia. Peso massimo del bambino: Kg. 9

14. AVVERTENZA! Quando si utilizza il seggiolino auto:

Questo seggiolino auto non sostituisce la culla o il lettino. Se il bambino ha bisogno di dormire, deve essere messo in una navicella per neonato, una culla o lettino adatti.

15. AVVERTENZA! Le immagini sul frontespizio e all'interno delle istruzioni sono indicative e possono differire dal prodotto reale

EN 1888-2:2018

PARTI COMPONENTI

Photo 1

1. Struttura in metallo del passeggino	- n. 1	8. Coprigambe del passeggino	- n. 1
2. Cestello portaoggetti	- n. 1	9. Borsa per accessori	- n. 1
3. Ruote posteriori	- n. 2	10. Navicella neonato con materasso e maniglia	- n. 1
4. Ruote anteriori	- n. 2	11. Copertura di navicella neonato	- n. 1
5. Passeggino (Sedile)	- n. 1	12. Adattori per cestello	- n. 2
6. Barra	- n. 1	13. Seggiolino auto	- n. 1
7. Parasole	- n. 1	14. Adattori per seggiolino	- n. 2
		15. Portabicchiere	- n. 1

APERTURA DEL PASSEGGINO

1. Il passeggino piegato. (Foto 2)
2. Sollevare la maniglia del passeggino verso l'alto, il passeggino si aprirà e si bloccherà automaticamente. (Foto 3)

MONTAGGIO DEL PASSEGGINO

1. Posizionare le ruote anteriori spingendo il pulsante della consola e spingerle verso l'alto fino a bloccarle (Foto 4). Assicurarsi che siano bloccati correttamente. Per rimuoverle, premere il pulsante sulla consola e tirare la ruota. (Foto 5)
2. Posizionare le ruote posteriori come mostrato nella Foto 6. Per rimuoverle, tirare il pulsante sull'asse posteriore e tirare la ruota. (Foto 7)
3. Installare il passeggino sul telaio come mostrato nella Figura 8. Lo scatto significa che il sedile è fissato. Per rimuovere il passeggino, premere contemporaneamente i pulsanti su entrambi i lati del passeggino e tirare verso l'alto (Foto 9). Il sedile del passeggino può essere montato nel senso di marcia o nel senso contrario di marcia del passeggino.
4. Posizionare Installa la barra per il bambino. Per rimuovere la barra, premere i pulsanti su entrambi i lati e tirare. (Foto 10)
5. Il portabottiglie è montato sul lato destro del telaio. (Foto 11)

USO DEL PASSEGGINO

1. Per fermare il passeggino in posizione fissa utilizzare il dispositivo frenante delle ruote posteriori premendo il pedale freno che si trova sull'asse posteriore (Foto 12). Per rilasciare il freno, sollevare il pedale freno con il piede.
2. È possibile regolare la maniglia premendo contemporaneamente i due pulsanti sui lati del meccanismo e ruotando verso l'alto o verso il basso. (Foto 13)
3. Mentre manovrare il passeggino su superfici ruvide e irregolari, è possibile utilizzare l'opzione di moto in linea retta premendo il pulsante di bloccaggio delle ruote anteriori. Per sbloccare le ruote anteriori, sollevare il pulsante di bloccaggio. (Foto 14)
4. Per modificare (abbassare) la posizione del parasole, afferrare la parte superiore e tirarla verso il basso nella posizione desiderata. (Foto 15)
5. Quando si utilizza il sedile passeggino, **È OBBLIGATORIO** mettere le cinture di sicurezza al bambino!
6. Allacciare la tracolla e la cintura addominale e inserirle nella fibbia centrale di chiusura (Foto 16). Regolare la lunghezza delle cinture di sicurezza tirando le fibbie (Foto 17). Per sbloccare le cinture, premere il pulsante della fibbia centrale. (Foto 16)

7. Regolazione del poggiatesta - Per cambiare la posizione del poggiatesta, premere contemporaneamente i pulsanti e regolare (Foto 18). **ATTENZIONE! La mancata osservanza di questa istruzione provoca danni ai fermi e non è coperta dalle condizioni della garanzia!**

8. La posizione dello schienale può essere regolata tirando verso l'alto la leva di sblocco del meccanismo posto sulla schiena e posizionandola nella posizione desiderata. (Foto 19)

ATTENZIONE! Se si tenta di regolare lo schienale senza sbloccarlo e applicare una grande forza su di esso, il meccanismo di bloccaggio si deforma e non è soggetto a sostituzione di garanzia!

Attenzione! Il freno non garantisce una ritenzione ottimale su pendii ripidi! Pertanto, non lasciare mai il passeggino su una superficie inclinata con il bambino seduto o sdraiato nel passeggino!

AVVERTENZA! Il freno del passeggino utilizzato è un tipo di dispositivo di parcheggio. Per azionare il freno, tenere presente che il passeggino non deve muoversi. Premere il pedale del freno con attenzione, spingendo delicatamente il passeggino avanti e indietro per sincronizzare il funzionamento del dispositivo di frenatura e per garantire un azionamento più sicuro del meccanismo del freno.

9. Se si desidera, alla fine, posizionare il coprigambe sul sedile del passeggino infilando il poggiatesta e fissandolo in alto al rivestimento ed al parasole.

PIEGATURA DEL PASSEGGINO

1. Azionare i freni del passeggino.
2. Piegarlo il parasole il più possibile.
3. Piegarlo il più possibile lo schienale in avanti in modo da appoggiarsi perfettamente alla barra.
4. Tirare i meccanismi posti su entrambi i lati della maniglia e spingerla verso il basso. (Foto 20)
5. Il passeggino correttamente piegato dovrebbe apparire come mostrato nella foto 21.

NAVICELLA NEONATO

ATTENZIONE, per la corretta preparazione della navicella neonato, dopo averla rimossa dalla scatola di trasporto, eseguire le seguenti azioni:

1. Posizionare la navicella neonato su un comodo tavolo e rimuovere il materasso e il tappetino in tessuto.

2. Con una mano sollevare il telaio metallico da un lato della navicella. (Foto 22)

3. Con l'altra mano premere il fondo e tenere premuto il tenditore metallico.

4. Premendo il fondo, afferrare la cinghia del tenditore e tirarla verso l'esterno della navicella fino ai limitatori. (Foto 23)

5. Ripetere la procedura con l'altro tenditore perché la navicella sia completamente tesa, la stessa dovrebbe avere un aspetto simile a quello della foto 24.

6. Riposizionare il tappetino e il materasso.

7. Sollevare la maniglia di trasporto verso l'alto finché si senta un click. (Foto 25)

8. Per piegare la maniglia da portare, premere contemporaneamente con i pollici i due pulsanti all'interno della base della maniglia. (Foto 26)

9. Montare gli adattatori previsti per la navicella trascinandoli da sinistra a destra nelle posizioni designate come mostrato nella foto 27.

10. Montare la navicella assicurandosi che gli adattatori siano posizionati e fissati nei fori previsti nel telaio (Foto 28). Lo scatto significa che la navicella è fissata. Per rimuovere il passeggino, premere contemporaneamente i pulsanti su entrambi i lati del passeggino e tirare verso l'alto (Foto 29). La navicella per neonato deve essere posizionata solo faccia a faccia con il genitore (Foto 28).

11. Infine, posizionare il coprigambe fissandolo con la cerniera e i bottoni alla navicella.

CURE

1. Per pulire le parti metalliche, asciugate con uno straccio umido e poi asciugate con uno straccio secco.

2. Per pulire le parti in plastica, utilizzate uno straccio, dell'acqua ed un detergente dolce.

3. Per pulire le parti in tessuto, utilizzate un prodotto di pulizia di tessuto.

4. Quando il passeggino non è utilizzato, non ponete sopra degli oggetti!

5. Sempre asciugare ed arieggiare il passeggino se è immerso!

6. Pulire periodicamente gli assi delle ruote e le parti in plastica.

7. Pulite sempre gli assi delle ruote e le parti in plastica dopo avere utilizzato il passeggino nella sabbia o in altre superfici polverose!

8. Non lubrificare la ruota o le altre parti mobili del passeggino! Giusto pulirli!

9. Verificate regolarmente per le parti staccate o danneggiate o/ed all'occorrenza, sostituirle immediatamente!

Seggiolino auto "Gruppo 0 + " fino a 13 kg. / Istruzione per l'uso

NOTIZIA

1. Questo è un dispositivo per bambini "universale". E' approvato dalla Regulation No 44, 04 series of amendments, per l'uso generale nei veicoli e si adatta alla maggior parte, ma non tutti, dei sedili auto.
2. Un adattamento corretto è probabile se il costruttore del veicolo ha dichiarato nel libretto che l'auto è adatta a un seggiolino per bambini "universale" per questo gruppo di età.
3. Questo dispositivo per bambini è stato classificato come "universale" sotto condizioni ben più severe rispetto a quelle applicate a modelli precedenti che non riportano questa indicazione.
4. In caso di dubbi, si consulti il produttore del dispositivo o il venditore.

doneo solo se i veicoli omologati sono muniti di cinture di sicurezza a tre punti/a riavvolgitore omologate ai sensi del regolamento UNECE n. 16 o di altre norme equivalenti.



ESTREMAMENTE PERICOLOSO!

NON METTERE il seggiolino auto per bambini rivolto all'indietro sul sedile anteriore di airbag!
Ciò può causare GRAVI LESIONI O MORTE!

Importanti istruzioni di sicurezza!

Si prega di leggere le istruzioni attentamente, poiché un'errata installazione potrebbe causare gravi danni. In tal caso, il produttore non è da considerarsi responsabile.

1. ATTENZIONE! Il seggiolino auto non può essere utilizzato rivolto in avanti!

2. **ATTENZIONE!** Le parti rigide e in plastica del dispositivo devono essere posizionate e installate in modo tale da non rischiare di incastrarsi in un sedile mobile o in uno sportello del veicolo durante l'utilizzo quotidiano. Evitare di posizionare le cinture del rialzo/dell'auto tra le porte dell'auto e l'attrito delle stesse su parti taglienti.

3. **ATTENZIONE!** Tutte le cinture che tengono il dispositivo fisso al veicolo devono essere strette e adattate al corpo del bambino. Le cinture non devono essere incrociate! Assicurarsi sempre che le cinture del rialzo di sicurezza e le cinture di sicurezza auto siano correttamente tese per garantire la massima protezione del bambino.

4. **ATTENZIONE!** Il dispositivo deve essere sostituito se soggetto a forti impatti a seguito di incidente. Dopo un incidente, sostituire il rialzo di sicurezza e le cinture di sicurezza. Sebbene possano sembrare intatti, potrebbero non fornire una protezione adeguata per il bambino.

5. **ATTENZIONE!** Seguire scrupolosamente le istruzioni di installazione. Non farlo può causare lesioni al bambino!

6. **ATTENZIONE!** E' pericolosa qualunque modifica o aggiunta al dispositivo senza l'approvazione del Type Approval Authority. Il tuo bambino è in pericolo se non segui attentamente le istruzioni di installazione indicate dal produttore!

7. **ATTENZIONE!** Non utilizzare un altro punto di contatto per il supporto del peso diverso da quelli descritti nelle istruzioni e marcate sul sistema di sicurezza per bambini. Assicurarsi che la fibbia della cintura di sicurezza dell'auto sia collegata al corretto punto principale di contatto per il supporto del peso predisposto per il sedile auto utilizzato. Assicurarsi che il blocco e la cintura di sicurezza dell'auto non ostacolino i punti principali di contatto per il supporto del peso del sistema di sicurezza per bambini. Assicurarsi di seguire l'itinerario corretto della cintura dell'auto all'installazione del sistema di sicurezza e alla messa in sicurezza del bambino. In tale modo si eviterà la posizione inappropriata dell'ancoraggio della cintura di sicurezza per adulti rispetto ai punti principali di contatto per il supporto del peso del sistema di sicurezza per bambini. Si prega di contattare il produttore del sistema di sicurezza per bambini in caso di dubbi in merito.

8. **ATTENZIONE!** I sistemi riversati di sicurezza dei bambini non devono essere utilizzati su posti da sedere protetti da cuscino salvavita (airbag).

9. **ATTENZIONE! MAI** lasciare il bambino incustodito sul dispositivo di sicurezza anche per un breve periodo di tempo!

10. **ATTENZIONE!** Ogni bagaglio o altro oggetto che potrebbe causare danni in caso di incidente deve essere accuratamente bloccato!

11. **ATTENZIONE!** Non usare il dispositivo senza copertura!

12. **ATTENZIONE!** Non rimpiazzare la copertura del sedile con una diversa da quella raccomandata dal produttore, poiché essa influisce direttamente sul funzionamento del dispositivo!

13. **ATTENZIONE!** NON tentare di smontare, modificare o aggiungere parti al rialzo di sicurezza, o cambiare il modo in cui le cinture dell'auto sono fatte o utilizzate.

14. **ATTENZIONE!** Non lasciare la fibbia parzialmente chiusa, essa deve essere completamente bloccata quando tutte le parti sono impegnate. Dovreste poter estrarre subito il bambino dal seggiolino in caso di urgenza.

15. **ATTENZIONE!** Installare il prodotto in posizione indicata come "universale" sul manuale del veicolo, utilizzando la cintura!

16. ATTENZIONE! Se la seduta non prevede una copertura in tessuto, evitare l'esposizione diretta ai raggi solari per evitare che diventi troppo calda per il bambino! Se il veicolo è stato lasciato al sole per un lungo periodo, controllare il tessuto del rialzo e assicurarsi che non sia troppo caldo prima di mettere il bambino nel seggiolino.

17. ATTENZIONE! Non utilizzare il seggiolino in casa. Non è progettato per l'uso domestico e deve essere usato solo in auto!

18. ATTENZIONE! Controllare periodicamente le cinture, ponendo particolare attenzione ai punti di allaccio, alle protezioni e alle parti regolabili. Se le cinture del rialzo/dell'auto sono tagliate o usurate, sostituirle prima di mettersi in viaggio.

19. ATTENZIONE! Assicurare SEMPRE il bambino con le cinture di sicurezza quando si usa il seggiolino.

20. ATTENZIONE! Non chiudere solo parzialmente i ganci e blocca solo quando tutte le parti del sediolino sono posizionati. Deve essere possibile rimuovere immediatamente il bambino dal dispositivo in caso di emergenza. Insegna al bambino a non giocare mai con il gancio di sicurezza.

La fibbia NON è protetta dai bambini.

21. ATTENZIONE! Il sediolino deve essere bloccato con una cintura di sicurezza, anche quando non viene utilizzato. Se non bloccato potrebbe ferire altri passeggeri in macchina in caso di brusca frenata.

22. ATTENZIONE! Quando non utilizzato, conservare il prodotto in un posto sicuro. Evitare di poggiarvi sopra prodotti pesanti. Non far entrare il seggiolino in contatto con sostanze corrosive come acido di batteria.

23. ATTENZIONE! Non lasciare il bambino su questo seggiolino per lungo periodo di tempo. Per viaggi lunghi fare più pause e prendere il bambino dal seggiolino di sicurezza.

24.ATTENZIONE! La sicurezza è garantita solo se il rialzo di sicurezza è stato montato conformemente a queste istruzioni.

25.ATTENZIONE! Le istruzioni devono essere conservate insieme al rialzo di sicurezza per la durata della sua vita utile.

26. Le immagini riportate sulla copertina e all'interno delle istruzioni sono inserite a scopo illustrativo e possono differire dal prodotto reale.

ECE R44/04

ISTRUZIONI PER IL LAVAGGIO

1. Il seggiolino auto può essere pulito con acqua tiepida e sapone. Non utilizzare detergenti aggressivi, come abrasivi o solventi.
2. Il rivestimento del seggiolino deve essere lavato a mano ad una temperatura massima di 30° C. Non metterlo in asciugatrice. Lasciare asciugare naturalmente.
3. Le parti in plastica possono essere pulite con un panno umido. Non usare prodotti abrasivi.

TIPO DI CINTURE GRADITE CHE DOVETE AVERE NEL AUTOMOBILE

- A - Cintura di sicurezza dell'auto - Cintura diagonale
- B - Cintura di sicurezza dell'auto - Cintura addominale

Il vostro seggiolino può essere installato **SOLAMENTE** con l'aiuto delle cinture a tre punti, in senso **OPPOSTO** a quello della marcia dell'auto!



Possibilità di installare dei seggiolini **UNICAMENTE** con le cinture di sicurezza a 3 punti di fissaggio!

NON UTILIZZARE SU DELLE SEDIE CON CINTURE DI SICUREZZA A 2 PUNTI DI FISSAGGIO!

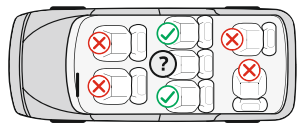
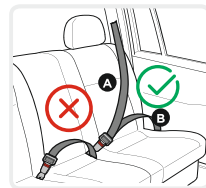

PARTI

Foto 1

1. Maniglia di trasporto
2. Spallaccio delle cinture
3. Fibbia per le cinture
4. Pulsante di regolazione delle cinture (sotto il rivestimento)
5. Cinturino di regolazione delle cinture
6. Imbottiture per il neonato
7. Cinture per le spalle
8. Imbottitura della fibbia passagambe
9. Cappotta
10. Pulsante rosso di regolazione della maniglia
11. Guida della cintura diagonale
12. Guida della parte inferiore della cintura
13. Base
14. Adattatori
15. Fori di regolazione delle cinture per le spalle
16. Rivestimento

Controllo dell'altezza della tracolla.

Controllare sempre che la tracolla sia alla giusta altezza per il vostro bambino. Selezionare l'altezza della tracolla rispetto all'altezza del bambino, la posizione della tracolla deve essere in corrispondenza o leggermente al di sopra delle spalle del bambino.

Attenzione: Non posizionare le cinture di sicurezza troppo in alto o in modo che il bambino si appoggi su esse! Sul retro del seggiolino ci sono delle coppie di fori con i quali è possibile regolare l'altezza delle tracolle in base al peso del bambino. (Fig. 4)

Regolazione dell'altezza delle cinture di sicurezza.

1. Rilasciare le tracolle premendo il pulsante di regolazione delle cinture „4“ e tirando le tracolle. (Фиг.3)
2. Sganciare le fibbie delle cinture dal gruppo fibbia centrale e tirare le due cinture dalla parte posteriore dello schienale, quindi spostarle nella posizione successiva.

Chiusura della cintura di sicurezza.

1. Collegare i due elementi „E“ e „F“ posti all'estremità della cintura (Fig. 5) e inserirli nella fibbia centrale „3“ finché si senta un clic.
2. Controllare che la cintura sia bloccata tirando la tracolla verso l'alto. (Fig. 6)
3. Per sbloccare le cinture, premere il pulsante rosso sulla fibbia centrale „3“. (Fig. 7)

Regolazione della lunghezza delle cinture di sicurezza.

1. Allentamento delle cinture: Premere il pulsante di regolazione delle cinture „4“ e contemporaneamente tirare le due tracolle. (Фиг.3)
2. Tensionamento delle cinture: Posizionare il bambino sul seggiolino, allacciare le due cinture nella fibbia centrale e tirare la cintura „5“ al centro del sedile. (Fig. 8)

Rimozione del rivestimento – Per rimuovere il rivestimento del sedile, rimuovere prima le cinture di sicurezza. L'imbottitura del sedile è fissata da clip in plastica nei punti su ogni lato del seggiolino auto (Fig. 17). Per i bambini che pesano fino a 10 kg, il seggiolino auto deve essere utilizzato con il supporto morbido. Quando il peso del bambino è compreso tra 10 kg e 13 kg, è necessario rimuovere il supporto morbido. Rilasciare le cinture dalla fibbia e rimuovere il supporto morbido.

Rimozione del parasole - tirare i pulsanti piccoli su ciascun lato del parasole ed estrarlo dal supporto. (Fig. 16)

Regolazione della maniglia di trasporto del seggiolino auto

La maniglia di trasporto del seggiolino auto può essere regolata in 4 posizioni.

Per regolare la maniglia premere contemporaneamente i pulsanti rossi su entrambi i lati della maniglia e ruotare. (Фиг.9)

1-ma posizione - In senso di marcia - per l'installazione in auto. Solo questa posizione può essere utilizzata quando il seggiolino è montato sul veicolo. (Фиг.10)

2-da posizione - Verticale - per portarlo a mano.

3-za posizione - Fissata orizzontalmente dietro la schiena - per funzione dondolo.

4-ta posizione - Giù dietro la schiena - Fissaggio del seggiolino per nutrire il bambino.

Assicurarsi che la maniglia sia fissata nella posizione scelta, che le cinture siano posizionate correttamente e che la fibbia sia allacciata prima di trasportare il bambino nel seggiolino.

MONTAGGIO DEL SEGGIOLINO AUTO SUL TELAIO DEL PASSEGGINO

AVVERTENZA: Il seggiolino auto deve essere posizionato solo faccia a faccia con il genitore come mostrato alla Fig. 19.

Montaggio - Tenere il seggiolino auto in modo che sia rivolto verso la maniglia del passeggero. Posizionare gli adattatori del seggiolino auto (A) sui punti di montaggio (B). Posizionare le guide del seggiolino auto (A) sopra i punti di montaggio (B) e premere verso il basso finché si senta un „clic“ - Fig. 18. Tirare verso l'alto il seggiolino auto per assicurarsi che sia saldamente fissato al telaio del passeggero.

Smontaggio - per smontare il seggiolino auto, premere contemporaneamente i pulsanti su entrambi i lati e tirare verso l'alto - Fig. 19.

INSTALLAZIONE DEL SEGGIOLINO „Gruppo 0+“ /per neonati e peso fino a 13 kg/

Per favore utilizzare le cinture di sicurezza a 3 punti dell'auto per garantire la sicurezza del bambino e per fissare il seggiolino auto!

Il seggiolino auto può essere installato **SOLO** con l'aiuto delle cinture a 3 punti, nella direzione opposta alla marcia dell'auto!

ATTENZIONE! Il seggiolino non deve toccare il sedile del passeggero anteriore. (Fig. 11)

Passo 1. Regolare la maniglia in posizione in avanti. (Fig. 10)

Passo 2. Posizionare il seggiolino auto di sicurezza sul sedile dell'auto „nel senso contrario di marcia“, assicurandosi che sia saldamente appoggiato allo schienale. **Il seggiolino auto deve essere utilizzato solo sui sedili posteriori dell'auto! (Фиг.12)**

Passo 3. Far passare la cintura addominale attraverso le due guide ai lati del seggiolino. (Fig.13) Fissare la cintura nella fibbia dell'autovettura finché si senta un „clic“. Tirare la tracolla verso l'alto per tirare il seggiolino verso il sedile e assicurarsi che la cintura sia fissata.

Passo 4. Posizionare la tracolla nella guida sul retro del seggiolino. (Фиг.14)

Passo 5. Tirare la tracolla per stringerla.

Passo 6. Assicurarsi che il seggiolino è saldamente fissato sul sedile dell'auto e che cintura sia tesa e non attorcigliata. (Фиг.15)

Passo 7. Posizionare il bambino sul seggiolino. Controllare l'altezza della tracolla. Assicurarsi che le cinture non sono attorcigliate o agganciate da qualche parte. Allacciare le cinture del bambino, assicurandosi che siano saldamente fissate e tirare la cinghia al centro del sedile per stringerle.

GR

ΣΗΜΑΝΤΙΚΟ - ΔΙΑΒΑΤΕ ΠΡΟΣΕΚΤΙΚΑ ΤΙΣ ΟΔΗΓΙΕΣ ΚΑΙ ΦΥΛΑΞΤΕ ΤΕΣ ΓΙΑΤΙ ΜΠΟΡΕΙ ΝΑ ΤΙΣ ΧΡΕΙΑΣΤΕΙΤΕ ΣΤΟ ΜΕΛΛΟΝ !

ΑΠΑΙΤΗΣΕΙΣ ΑΣΦΑΛΕΙΑΣ

1. Αυτό το παιδικό καρότσι είναι κατάλληλο για παιδιά με μέγιστο βάρος 22 κιλά ή μέχρι 4 ετών, όποιο από τα δύο συμβεί πρώτο!
- Καλοκαιρινό καλάθι: Ηλικία 6+ μηνών
2. Το ύψος του παιδιού στο καρότσι δεν πρέπει να υπερβαίνει τα 104 εκατοστά!
3. Χρησιμοποιήστε τη συσκευή στάθμευσης εάν δεν κρατάτε το καρότσι με το χέρι!
4. Μην αφήνετε το καρότσι σε κεκλιμένες επιφάνειες ακόμη και με πατημένη την συσκευή στάθμευσης!
5. Η συσκευή στάθμευσης πρέπει να είναι ενεργοποιημένη κατά την τοποθέτηση και την αφαίρεση του παιδιού από το καρότσι!
6. Το καλάθι αποθήκευσης με 2 kg κατ'ανώτατο όριο !
7. Κάθε φορτίο που συνδέονται με τη λαβή ή / και το πίσω μέρος της πλάτης και / ή πλευρά του καλάθι, επηρεάζει τη σταθερότητα του καροτσιού! Μέγιστο φορτίο του σάκου αξεσουάρ 1 kg. Μην παραδίδετε επιπλέον σάκους!
8. Ελέγχετε περιοδικά για χαλαρά τμήματα του καροτσιού. Τακτικά να επανεξετάζετε, να εκτελείτε συντήρηση και καθαρισμός καλάθι!
9. Το καρότσι έχει σχεδιαστεί για ένα παιδί!
10. Εξαρτήματα που δεν είναι εγκεκριμένα από τον κατασκευαστή δεν πρέπει να χρησιμοποιείται!
11. Θα πρέπει να χρησιμοποιούνται μόνο ανταλλακτικά που παρέχονται ή συνιστώνται μόνο από τον κατασκευαστή / διανομέα!
12. Πάντα να χρησιμοποιείτε τα συστήματα ζωνών ασφαλείας!
13. Η άμαξα πρέπει πάντα να χρησιμοποιείται υπό την επίβλεψη ενός ενήλικου!
14. Μην αφήνετε το παιδί σας να παίζει στο καρότσι ή να τον αναστείλει από αυτήν!
15. Μην αφήνετε το παιδί σας να σταθεί στο καλάθι!
16. Μην αφήνετε το παιδί σας να σταθεί στο κάθισμα ή ποδαρικό!
17. Μην χρησιμοποιείτε το καρότσι σε ανώμαλες επιφάνειες, κοντά σε φωτιά ή άλλες επικίνδυνες θέσεις!
18. Μην χρησιμοποιείτε το καρότσι σε σκάλες και κυλιόμενες σκάλες!
19. Διπλώστε το καρότσι πριν πάτε πάνω ή κάτω. Ανεβάστε το καρότσι στις σκάλες, στα πεζοδρόμια και άλλα εμπόδια με το παιδί πιέζοντας τη λαβή που οδηγεί στην κατάρρευση της και δεν υπόκεινται σε εγγύηση!
20. Η ρύθμιση της πλάτης του καθίσματος θα πρέπει να γίνεται γνωστό μόνο με τους κανόνες της εν λόγω δράσης από το χρήστη!
21. Οι πρόσθετες αποσκευές τοποθετημένες στο καρότσι είναι δυνατόν να οδηγήσει σε αστάθεια του!
22. Ο άνθρωπος που συναρμολογεί το καρότσι πρέπει να είναι εξοικειωμένος με τα χαρακτηριστικά του!
23. Η μπροστινή ράβδος δεν μπορεί να χρησιμοποιηθεί ως λαβή μεταφοράς.
24. Το πλαίσιο αυτού του οχήματος είναι συμβατό με ένα καλάθουνα για το νεογέννητο „Infinity“ και με ένα κάθισμα αυτοκινήτου „Infinity“.

ΠΡΟΕΙΔΟΠΟΪΣΗ!

1. **ΠΡΟΕΙΔΟΠΟΪΣΗ!** Μην αφήνετε ποτέ το παιδί σας χωρίς επιτήρηση!
2. **ΠΡΟΕΙΔΟΠΟΪΣΗ!** Βεβαιωθείτε ότι έχουν ενεργοποιηθεί όλες οι διατάξεις ασφάλισης πριν από τη χρήση!
3. **ΠΡΟΕΙΔΟΠΟΪΣΗ!** Για την αποφυγή τραυματισμών, απομακρύνετε το παιδί σας κατά το δίπλωμα και το ξεδίπλωμα του προϊόντος αυτού!
4. **ΠΡΟΕΙΔΟΠΟΪΣΗ!** Μην αφήνετε το παιδί σας να παίζει με το προϊόν αυτό !
5. **ΠΡΟΕΙΔΟΠΟΪΣΗ!** Το κάθισμα (καλοκαιρινό καλάθι) δεν είναι κατάλληλο για παιδιά κάτω των 6 μηνών!
6. **ΠΡΟΕΙΔΟΠΟΪΣΗ!** Χρησιμοποιείτε πάντα το σύστημα πρόσδεσης!
7. **ΠΡΟΕΙΔΟΠΟΪΣΗ!** Βεβαιωθείτε ότι οι διατάξεις σύνδεσης του καροτσιού ή του καθίσματος του καθίσματος αυτοκινήτου έχουν τοποθετηθεί σωστά πριν από τη χρήση !
8. **ΠΡΟΕΙΔΟΠΟΪΣΗ!** Μην χρησιμοποιείτε το προϊόν αυτό όταν κάνετε τζόκινγκ !

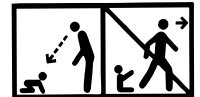

9. ΠΡΟΕΙΔΟΠΟΙΗΣΗ! Δεν πρέπει να προστίθεται επιπλέον στρώμα / μαξιλάρι.

10. ΠΡΟΕΙΔΟΠΟΙΗΣΗ! Να χρησιμοποιείτε πάντα τη ζώνη καβάλο σε συνδυασμό με τη ζώνη μέσης! Για την πρόληψη τραυματισμών από πτώσεις ή ολίσθηση του παιδιού, να χρησιμοποιείτε πάντα τις τιράντες!

11. ΠΡΟΕΙΔΟΠΟΙΗΣΗ! Κρατήστε μακριά από φωτιά!

12. ΠΡΟΕΙΔΟΠΟΙΗΣΗ! Η καλαθούνα νεογέννητου κατασκευάστηκε για χρήση από την στιγμή της γέννησης του μωρού!

13. ΠΡΟΕΙΔΟΠΟΙΗΣΗ! Η καλαθούνα νεογέννητου είναι κατάλληλη για παιδί, το οποίο δεν μπορεί να κάθεται χωρίς την βοήθεια άλλου ατόμου, δεν μπορεί να γυρίζει και δεν μπορεί να σηκώνεται στα χέρια και στα γόνατά του. Μέγιστο βάρος του παιδιού: 9 κιλά.

14. ΠΡΟΕΙΔΟΠΟΙΗΣΗ! Όταν χρησιμοποιείτε το κάθισμα αυτοκινήτου:

Αυτό το κάθισμα αυτοκινήτου δεν αντικαθιστά το κρεβατάκι ή το κρεβάτι ύπνου. Εάν το παιδί σας πρέπει να κοιμηθεί, τότε πρέπει να το αφήσετε σε κατάλληλη καλαθούνα νεογέννητου, σε κρεβατάκι ή σε κρεβάτι.

15. ΠΡΟΕΙΔΟΠΟΙΗΣΗ! Οι απεικονίσεις του εξώφυλλου και εντός των οδηγιών είναι ενδεικτικές

και υπάρχει πιθανότητα να διαφέρουν από το πραγματικό προϊόν.

EN 1888 - 2:2018

Φωτογραφία 1

1. Μεταλλική κατασκευή του καροτσιού	-1 τεμ.	8. Κάλυμμα για τα ποδαράκια της καλοκαιρινής καλαθούνας	-1 τεμ.
2. Καλάθι αγορών	-1 τεμ.	9. Σάκος με εξαρτήματα	-1 τεμ.
3. Πίσω ρόδες	-2 τεμ.	10. Καλαθούνα νεογέννητου με στρώμα και λαβή μεταφοράς	-1 τεμ.
4. Πρόσθιες ρόδες	-2 τεμ.	11. Κάλυμμα καλαθούνας νεογέννητου	-1 τεμ.
5. Καλοκαιρινό καλάθι (Κάθισμα)	-1 τεμ.	12. Προσαρμογείς καλαθούνας	-2 τεμ.
6. Μπάρα	-1 τεμ.	13. Κάθισμα αυτοκινήτου	-1 τεμ.
7. Σκίαστρο	-1 τεμ.	14. Προσαρμογείς για κάθισμα	-2 τεμ.
		15. Θήκη ποτηριών	-1 τεμ.

ΜΕΡΗ

ΑΝΟΙΓΜΑ ΤΟΥ ΚΑΡΟΤΣΙΟΥ

1. Κλειστό καρότσι. (Φωτογραφία 2)
2. Σηκώστε την λαβή του καροτσιού προς τα επάνω, με το οποίο το καρότσι θα ανοίξει και θα ασφαλιστεί αυτόματα. (Φωτογραφία 3)

ΣΥΝΑΡΜΟΛΟΓΗΣΗ ΤΟΥ ΚΑΡΟΤΣΙΟΥ

1. Συναρμολογήστε τις πρόσθιες ρόδες, πατώντας το κουμπί της κονσόλας και πατήστε προς τα επάνω μέχρι να ασφαλιστούν (Φωτογραφία 4). Ελέγξτε εάν ασφαλίστηκαν καλά. Για να αποσυναρμολογήσετε πατήστε το κουμπί της κονσόλας και τραβήξτε την ρόδα προς τα κάτω. (Φωτογραφία 5).
2. Τοποθετήστε τις πίσω ρόδες, όπως απεικονίζεται στην Φωτογραφία 6. Για να αποσυναρμολογήσετε τραβήξτε το κουμπί του πίσω άξονα και τραβήξτε την ρόδα. (Φωτογραφία 7).
3. Συναρμολογήστε το κάθισμα του καροτσιού στο πλαίσιο όπως απεικονίζεται στην Φωτογραφία 8. Ο ήχος κλικ σημαίνει, ότι το κάθισμα σταθεροποιήθηκε. Για να αποσυναρμολογήσετε πατήστε ταυτόχρονα τα κουμπιά από τις δύο πλευρές της καλαθούνας και τραβήξτε προς τα επάνω (Φωτογραφία 9). Το κάθισμα μπορεί να συναρμολογηθεί στην κατεύθυνση της κίνησης και αντίστροφα της κατεύθυνσης της κίνησης του καροτσιού.
4. Συναρμολογήστε την μπάρα για χρήση από το παιδί. Για να αφαιρέσετε την μπάρα, πατήστε τα κουμπιά από τις δύο πλευρές της και τραβήξτε. (Φωτογραφία 10).
5. Η θήκη μπουκαλιών συναρμολογείται δεξιά του πλαισίου. (Φωτογραφία 11).

ΕΚΜΕΤΑΛΛΕΥΣΗ ΤΟΥ ΚΑΡΟΤΣΙΟΥ

1. Για να σταθεροποιήσετε το καρότσι σε μια θέση χρησιμοποιήστε τα φρένα των πίσω ροδών, πατώντας το πεντάλ φρένων, που βρίσκεται στον πίσω άξονα (Φωτογραφία 12). Για απελευθέρωση των φρένων σηκώστε με πόδι το πεντάλ φρένων.
2. Μπορείτε να ρυθμίσετε την λαβή πατώντας ταυτόχρονα τα δύο κουμπιά πλάγια του μηχανισμού και γυρνώντας προς τα επάνω ή προς τα κάτω. (Φωτογραφία 13).
3. Όσο κινείτε το καρότσι σε τραχείς και ανομοιόμορφες επιφάνειες, μπορείτε να χρησιμοποιήσετε την επιλογή για κίνηση σε

ευθεία γραμμή, πατώντας το κουμπί ασφάλισης των πρόσθιων ροδών. Για να απασφαλίσετε τις πρόσθιες ρόδες, σηκώστε το κουμπί ασφαλείας. (Φωτογραφία 14).

4. Για αλλαγή (αφαίρεση) της θέσης του σκιάστρου πιάστε το πάνω μέρος του και τραβήξτε προς τα κάτω μέχρι την επιθυμητή θέση. (Φωτογραφία 15).

5. Με την χρήση του καλοκαιρινού καλαθιού **ΥΠΟΧΡΕΩΤΙΚΑ** τοποθετήστε τις ζώνες ασφαλείας του παιδιού!

6. Στερεώστε τις ζώνες ώμου και τις ζώνες μέσης και τοποθετήστε στην κεντρική πόρπη ασφαλείας (Φωτογραφία 16). Ρυθμίστε το μήκος των προστατευτικών ζωνών αφού τραβήξετε τις πόρπες (Φωτογραφία 17). Για να ανοίξετε τις ζώνες πατήστε το κουμπί της κεντρικής πόρπης. (Φωτογραφία 16)

7. Ρυθμίστε της βάση για τα πόδια – Για να ρυθμίσετε την θέση της βάσης για τα πόδια, πατήστε ταυτόχρονα τα κουμπιά και ρυθμίστε (Φωτογραφία 18). **ΠΡΟΣΟΧΗ! Η παράβλεψη αυτών των οδηγιών μπορεί να οδηγήσει σε βλάβη των εξαρτημάτων σταθεροποίησης και δεν προβλέπεται εμπιστοσύνη δύναμης της εγγύησης!**

8. Η θέση της πλάτης μπορεί να ρυθμιστεί τραβώντας προς τα επάνω τη λαβή απασφάλισης του μηχανισμού, που βρίσκεται στην πλάτη και τοποθετώντας στην επιθυμητή θέση. (Φωτογραφία 19).

ΠΡΟΣΟΧΗ! Εάν προσπαθείτε να ρυθμίσετε την πλάτη χωρίς να την έχετε απασφαλίσει και ασκήσετε μεγάλη δύναμη επάνω της, ο μηχανισμός ασφαλείας παραμορφώνεται, το οποίο δεν υπόκειται σε αντικατάσταση δύναμης της εγγύησης!

Προσοχή! Τα φρένα δεν εγγυόνται βέλτιστη σταθεροποίηση σε απότομες κατηφόρες! Για το λόγο αυτό ποτέ μην αφήνετε το καρότσι σε επικλινή επιφάνειες με παιδί, το οποίο κάθεται ή ξαπλώνει στο καρότσι!

ΠΡΟΕΙΔΟΠΟΙΗΣΗ! Τα φρένα του καροτσιού που χρησιμοποιείτε είναι ένα είδος μηχανισμός στάθμευσης. Για να ενεργοποιήσετε τα φρένα, πρέπει να λάβετε υπόψη, ότι το καρότσι δεν πρέπει να κινείται. Πατήστε προσεκτικά το πεντάλ φρένων, όπως ταυτόχρονα σπρώχνετε το καρότσι, προς τα εμπρός και προς τα πίσω για να εκσυγχρονίσετε τη λειτουργία του μηχανισμού φρένων και για πιο ασφαλή ενεργοποίηση του μηχανισμού φρένων.

9. Εάν επιθυμείτε στο τέλος τοποθετήστε το κάλυμμα για τα ποδαράκια στο καλοκαιρινό καλάθι περνώντας κάτω από την βάση για τα ποδαράκια και κουμπώνοντας στο άνω μέρος της ταπετσαρίας και του σκιάστρου.

ΚΛΕΙΣΙΜΟ ΚΑΡΟΤΣΙΟΥ

1. Ενεργοποιήστε τα φρένα του καροτσιού.
2. Κλείστε το σκιάστρο σε μέγιστο βαθμό.
3. Κλείστε την πλάτη σε μέγιστο βαθμό προς τα εμπρός, με τρόπο που να εφάπτεται σφιχτά στην μπάρα.
4. Τραβήξτε τους μηχανισμούς, που βρίσκονται από τις δύο πλευρές της λαβής και πατήστε προς τα κάτω. (Φωτογραφία 20).
5. Το καρότσι, το οποίο έχει κλείσει σωστά πρέπει να φαίνεται όπως απεικονίζεται στην φωτογραφία 21.

ΚΑΛΑΘΟΥΝΑ ΝΕΟΓΕΝΝΗΤΟΥ

ΠΡΟΣΟΧΗ, για την σωστή ετοιμασία της καλαθούνας νεογέννητου παιδιού, αφού βγάλετε την καλαθούνα από το χαρτοκιβώτιο μεταφοράς, πρέπει να προβείτε στις ακόλουθες ενέργειες:

1. Τοποθετήστε την καλαθούνα σε άνετο τραπέζι και αφαιρέστε το στρώμα και το υφασμάτινο πατάκι.
2. Με το ένα χέρι σηκώστε το μεταλλικό πλαίσιο από τη μια πλευρά της καλαθούνας. (Φωτογραφία 22)
3. Με το άλλο χέρι πατήστε το κάτω μέρος και κρατήστε το μεταλλικό τενωτήρα.
4. Πατώντας το κάτω μέρος, πιάστε το λουρί του τενωτήρα και τραβήξτε προς το εξωτερικό μέρος της καλαθούνας μέχρι τα στοπ. (Φωτογραφία 23)
5. Επαναλάβετε την διαδικασία και με τον άλλον τενωτήρα, μέχρι το πλήρες άνοιγμα της καλαθούνας, η οποία πρέπει να φαίνεται όπως στην φωτογραφία 24.
6. Τοποθετήστε ξανά το υφασμάτινο πατάκι και το στρώμα.
7. Σηκώστε τη λαβή μεταφοράς προς τα επάνω μέχρι να ακούσετε ήχο κλικ. (Φωτογραφία 25).
8. Για να μαζέψετε τη λαβή μεταφοράς, πατήστε με τους αντίχειρες ταυτόχρονα τα δύο κουμπιά από την εσωτερική πλευρά στην βάση της λαβής. (Φωτογραφία 26).
9. Συναρμολογήστε τους προσαρμογείς, οι οποίοι προορίζονται για την καλαθούνα, σύροντάς τους αριστερά και δεξιά στα σημεία, τα οποία προορίζονται προς τον σκοπό αυτό, όπως απεικονίζεται στην φωτογραφία 27.
10. Συναρμολογήστε την καλαθούνα στο καρότσι, προσέχοντας τους προσαρμογείς να προσαρμοστούν και να σταθεροποιηθούν στις σπές του πλαισίου που προορίζονται προς τον σκοπό αυτό (Φωτογραφία 28). Ο ήχος κλικ σημαίνει, ότι η καλαθούνα σταθεροποιήθηκε. Για να αποσυναρμολογήσετε ταυτόχρονα σφίξτε τα κουμπιά από τις δύο πλευρές της καλαθούνας και τραβήξτε προς τα επάνω (Φωτογραφία 29). Η καλαθούνα νεογέννητου πρέπει να συναρμολογηθεί μόνο με το πρόσωπο προς τους γονείς (Φωτογραφία 28).
11. Στο τέλος τοποθετήστε το κάλυμμα για τα ποδαράκια όπως το κουμπώσατε με το φερμουάρ και τα κουμπιά στην καλαθούνα.

ΦΡΟΝΤΙΔΑ ΚΑΙ ΣΥΝΤΗΡΗΣΗ

1. Για να καθαρίσετε τα μεταλλικά μέρη, σκουπίστε με ένα υγρό πανί και στη συνέχεια με στεγνό πανί.
2. Για να καθαρίσετε τα πλαστικά μέρη χρησιμοποιήστε ένα πανί, νερό και ήπιο απορρυπαντικό.
3. Για να καθαρίσετε τα υφασμάτινα μέρη χρησιμοποιήστε με καθαριστικό ταπετσαρίας.
4. Όταν το καρότσι είναι στη φύλαξη, μην αφήνετε ποτέ οποιαδήποτε αντικείμενα πάνω του!
5. Πάντα να κάνετε ξηρό και αερίζετε την καλάθι αν είναι εμποτισμένο!
6. Καθαρίζετε τακτικά τις άξονες των τροχών και το πλαστικό.
7. Καθαρίζετε πάντα τις άξονες των τροχών και τα πλαστικά μέρη μετά τη χρήση του καροτσιού στον άμμο ή σε άλλες σκονισμένες επιφάνειες!
8. **Μην λιπαίνετε τις άξονες των τροχών ή άλλα κινούμενα μέρη του καροτσιού! Απλά καθαρίστε τα!**
9. Ελέγχετε περιοδικά για χαλαρά ή κατεστραμμένα μέρη, αν υπάρχουν, να τα αντικαταστήσετε αμέσως με καινούργια!

Κάθισμα αυτοκινήτου "ομάδα 0 +" μέχρι 13 κιλά ΟΔΗΓΙΕΣ ΧΡΗΣΗΣ ΚΑΡΕΚΛΑΣ

ΠΛΗΡΟΦΟΡΙΕΣ

1. Πρόκειται για ένα γενικό σύστημα συγκράτησης για παιδιά. Έχει εγκριθεί με τον κανονισμό αριθ 44, 04 σειρά τροποποιήσεων, για γενική χρήση σε οχήματα και είναι κατάλληλο για τα περισσότερα, αλλά όχι όλα, τα καθίσματα του αυτοκινήτου.
2. Η σωστή τοποθέτηση είναι πιθανή εάν ο κατασκευαστής του οχήματος έχει δηλώσει στο εγχειρίδιο του οχήματος ότι το όχημα είναι ικανό να δέχεται ένα σύστημα συγκράτησης παιδιών «Γενικό» για αυτήν την ηλικιακή ομάδα.
3. Αυτό το σύστημα συγκράτησης για παιδιά έχει ταξινομηθεί ως «γενικό» υπό αυστηρότερους όρους από εκείνους που εφαρμόζονται σε προηγούμενα σχέδια που δεν έχουν την παρούσα ειδοποίηση.
4. Σε περίπτωση αμφιβολίας συμβουλευτείτε από τον κατασκευαστή του συστήματος συγκράτησης παιδιών ή τον έμπορο λιανικής πώλησης.

Ενδείκνυται μόνο σε περίπτωση που τα εγκεκριμένα μεταφορικά μέσα είναι εξοπλισμένα με ζώνες ασφαλείας τριών σημείων / με μηχανισμό για μάξμα, που εγκρίθηκαν σύμφωνα με τον Κανονισμό 16 της Οικονομικής Επιτροπής των Ηνωμένων Εθνών για την Ευρώπη ή σύμφωνα με άλλα ισοδύναμα πρότυπα.



ΑΚΡΩΣ ΕΠΙΚΙΝΔΥΝΟ!

ΜΗΝ ΤΟΠΟΘΕΤΕΙΤΕ παιδικό κάθισμα που βλέπει προς τα πίσω, σε πρόσθιο κάθισμα με αερόσακο!
ΑΥΤΟ ΜΠΟΡΕΙ ΝΑ ΟΔΗΓΗΣΕΙ ΣΕ ΘΑΝΑΤΟ Η ΣΕ ΣΟΒΑΡΟ ΤΡΑΥΜΑΤΙΣΜΟ

Σημαντικές οδηγίες για την ασφάλεια!

Σας παρακαλούμε να διαβάσετε προσεκτικά τις οδηγίες, καθώς η λανθασμένη εγκατάσταση μπορεί να προκαλέσει σοβαρό τραυματισμό, σε αυτήν την περίπτωση ο κατασκευαστής δεν αναλαμβάνει καμία ευθύνη.

1. **ΠΡΟΕΙΔΟΠΟΙΗΣΗ!** Το κάθισμα δεν μπορεί να χρησιμοποιηθεί γυρισμένο προς τα εμπρός.
2. **ΠΡΟΕΙΔΟΠΟΙΗΣΗ!** Τα άκαμπτα αντικείμενα και τα πλαστικά μέρη ενός συστήματος συγκράτησης για παιδιά πρέπει να βρίσκονται και να εγκατασταθούν έτσι ώστε να μην είναι υπεύθυνα, κατά την καθημερινή χρήση του οχήματος, να παγιδευτούν από ένα κινητό κάθισμα ή από μια πόρτα του οχήματος. Αποφύγετε να τοποθετήσετε τις ζώνες καθίσματος / αυτοκινήτου ανάμεσα στις πόρτες του αυτοκινήτου ή την τριβή, σε αιχμηρά μέρη.
3. **ΠΡΟΕΙΔΟΠΟΙΗΣΗ!** Όλοι οι ιμάντες που συγκρατούν το σύστημα συγκράτησης στο όχημα πρέπει να είναι σφιχτοί, όλοι οι ιμάντες που συγκρατούν το παιδί πρέπει να προσαρμόζονται στο σώμα του παιδιού. Οι ιμάντες δεν πρέπει να είναι στριμωγμένοι. Πάντα βεβαιωθείτε ότι οι ζώνες ασφαλείας είναι σωστά σφιγμένες για να εξασφαλίσετε τη μέγιστη προστασία του παιδιού σας.
4. **ΠΡΟΕΙΔΟΠΟΙΗΣΗ!** Η συσκευή πρέπει να αλλάξει όταν έχει υποστεί βίαιες καταπονήσεις σε ένα ατύχημα. Μετά από ατύχημα, αντικαταστήστε το κάθισμα και τις ζώνες ασφαλείας. Αν και μπορεί να φαίνονται άθικτα, μπορεί να μην παρέχουν επαρκή προστασία στο παιδί σας.
5. **ΠΡΟΕΙΔΟΠΟΙΗΣΗ!** Ακολουθήστε αυστηρά τις οδηγίες εγκατάστασης. Η μη συμμόρφωση με αυτές θα μπορούσε να οδηγήσει στο τραυματισμό του παιδιού!
6. **ΠΡΟΕΙΔΟΠΟΙΗΣΗ!** Είναι επικίνδυνο να γίνουν οποιοσδήποτε αλλαγές ή προσθήκες στη συσκευή χωρίς την έγκριση της Αρχής Έγκρισης Τύπου. Το παιδί σας κινδυνεύει εάν δεν ακολουθήσετε προσεκτικά τις οδηγίες εγκατάστασης που παρέχονται από τον κατασκευαστή του συστήματος συγκράτησης παιδιών.
7. **ΠΡΟΕΙΔΟΠΟΙΗΣΗ!** ! Μη χρησιμοποιείτε άλλο σημείο στήριξης και επαφής εκτός αυτών που περιγράφονται στις οδηγίες και είναι σημειωμένες πάνω στο σύστημα ασφαλείας παιδιών. Βεβαιωθείτε, ότι η πόρτη της ζώνης ασφαλείας του αυτοκινήτου είναι συνδεδεμένη στο σωστό κύριο σημείο στήριξης και επαφής, που προορίζεται για το χρησιμοποιούμενο κάθισμα αυτοκινήτου. Βεβαιωθείτε, ότι το κλειδί και η ζώνη ασφαλείας του αυτοκινήτου δεν εμποδίζουν τα κύρια σημεία στήριξης και επαφής του συστήματος ασφαλείας παιδιών. Βεβαιωθείτε, ότι ακολουθείτε την σωστή πορεία της ζώνης αυτοκινήτου κατά την εγκατάσταση του συστήματος ασφαλείας και κατά την εξασφάλιση της ασφάλειας του παιδιού. Μ' αυτόν τον τρόπο θα αποφύγετε ακατάλληλη θέση του κλειδώματος της ζώνης ασφαλείας ενηλίκων σε σχέση με τα κύρια σημεία στήριξης και επαφής του συστήματος ασφαλείας παιδιών. Παρακαλώ επικοινωνήστε με τον κατασκευαστή του συστήματος ασφαλείας παιδιών σε περίπτωση αμφιβολιών σ' αυτή την σχέση.
8. **ΠΡΟΕΙΔΟΠΟΙΗΣΗ!** Τα γυρισμένα προς τα πίσω συστήματα ασφαλείας των παιδιών δεν πρέπει να χρησιμοποιούνται σε σημεία καθίσματος προσατευμένα από αερόσακο.
9. **ΠΡΟΕΙΔΟΠΟΙΗΣΗ!** ΠΟΤΕ μην αφήνετε το παιδί σας χωρίς επίτηρηση στη συσκευή ασφαλείας ακόμη και για μικρό χρονικό διάστημα!
10. **ΠΡΟΕΙΔΟΠΟΙΗΣΗ!** Όλες οι αποσκευές ή άλλα αντικείμενα που ενδέχεται να προκαλέσουν τραυματισμό σε περίπτωση σύγκρουσης πρέπει να εξασφαλίζονται επαρκώς.
11. **ΠΡΟΕΙΔΟΠΟΙΗΣΗ!** Μην χρησιμοποιείτε το σύστημα συγκράτησης παιδιών χωρίς το κάλυμμα.
12. **ΠΡΟΕΙΔΟΠΟΙΗΣΗ!** Μην αντικαθιστάτε το κάλυμμα του καθίσματος με άλλο εκτός από αυτό που ονομάζεται ο κατασκευαστής, επειδή το κάλυμμα αποτελεί αναπόσπαστο μέρος της απόδοσης συγκράτησης.

13. ΠΡΟΣΟΧΗ! ΜΗΝ επιχειρήσετε να αποσυναρμολογήσετε, να τροποποιήσετε ή να προσθέσετε εξαρτήματα στο κάθισμα ασφαλείας ή να αλλάξετε τον τρόπο κατασκευής ή χρήσης των ιμάντων αυτοκινήτου.

14. ΠΡΟΕΙΔΟΠΟΪΣΗ! Μην αφήνετε την πόρπη μερικώς κλειστή, θα πρέπει να είναι κλειδωμένη όταν όλα τα μέρη είναι δεσμευμένα. Θα πρέπει να είστε σε θέση αμέσως να βγάλετε το παιδί από το κάθισμα σε περίπτωση έκτακτης ανάγκης.

15. ΠΡΟΕΙΔΟΠΟΪΣΗ! Τοποθετήστε το σύστημα συγκράτησης παιδιών στις θέσεις καθισμάτων του οχήματος κατηγοριοποιούμενες ως «Universal» στο εγχειρίδιο του ιδιοκτήτη του οχήματος, χρησιμοποιώντας τη βασική διαδρομή του ιμάντα.

16. ΠΡΟΕΙΔΟΠΟΪΣΗ! Εάν η καρέκλα δεν διαθέτει κλωστούφαντουργικό κάλυμμα, κρατήστε το μακριά από το ηλιακό φως, διαφορετικά μπορεί να είναι πολύ καυτό για το δέρμα του παιδιού. Εάν το όχημα έχει παραμείνει στον ήλιο για μεγάλο χρονικό διάστημα, ελέγξτε το μαξιλάρι του καθίσματος και βεβαιωθείτε ότι δεν είναι πολύ ζεστό πριν τοποθετήσετε το παιδί στο παιδικό κάθισμα.

17. ΠΡΟΕΙΔΟΠΟΪΣΗ! Μην χρησιμοποιείτε το κάθισμα του αυτοκινήτου στο σπίτι. Δεν έχει σχεδιαστεί για οικιακή χρήση και πρέπει να χρησιμοποιείται μόνο στο όχημα!

18. ΠΡΟΕΙΔΟΠΟΪΣΗ! Ελέγχετε περιοδικά τους ιμάντες για φθορά, δίνοντας ιδιαίτερη προσοχή στα σημεία στερέωσης, τις προστασίες και τις διατάξεις ρύθμισης. Αν οι ζώνες καθίσματος / αυτοκινήτου είναι κομμένες ή φθαρμένες, αντικαταστήστε τους πριν ταξιδέψετε.

19. ΠΡΟΣΟΧΗ! ΠΑΝΤΑ να ασφαλίσετε το παιδί σας με ζώνες ασφαλείας κατά τη χρήση του καθίσματος.

20. ΠΡΟΕΙΔΟΠΟΪΣΗ! Μην αφήνετε την πόρπη σε μερικώς κλειστή θέση και πρέπει να κλειδώνει μόνο όταν όλα τα μέρη είναι εμπλεκόμενα. Πρέπει να είναι δυνατή η άμεση απελευθέρωση του παιδιού από το σύστημα συγκράτησης αμέσως σε περίπτωση έκτακτης ανάγκης. Το παιδί σας πρέπει να διδάσκεται ποτέ να παίζει με την πόρπη. Η πόρπη ΔΕΝ προστατεύεται από τα παιδιά.

21. ΠΡΟΕΙΔΟΠΟΪΣΗ! Το κάθισμα του μωρού πρέπει να ασφαρίζεται με ζώνη ασφαλείας αυτοκινήτου, ακόμα και όταν δεν χρησιμοποιείται.

Ένα μη ασφαλισμένο κάθισμα μπορεί να τραυματίσει άλλους επιβάτες στο αυτοκίνητο σε επείγουσα στάση.

22. ΠΡΟΕΙΔΟΠΟΪΣΗ! Αποθηκεύστε αυτό το παιδικό κάθισμα σε ασφαλές μέρος όταν δεν χρησιμοποιείται. Αποφύγετε να τοποθετείτε βαριά αντικείμενα επάνω του. Μην αφήνετε το παιδικό κάθισμα σας να έρχεται σε επαφή με διαβρωτικές ουσίες, π.χ. οξύ μπαταρίας.

23. ΠΡΟΕΙΔΟΠΟΪΣΗ! Μην αφήνετε το παιδί σας σε αυτό το κάθισμα για μεγάλο χρονικό διάστημα. Σε μακρινά ταξίδια, κάντε περισσότερα διαλείμματα και βγάλτε το παιδί από το κάθισμα ασφαλείας.

24. ΠΡΟΕΙΔΟΠΟΪΣΗ! Η ασφάλεια είναι εγγυημένη μόνο αν το κάθισμα αυτοκινήτου είναι τοποθετημένο σύμφωνα με αυτές τις οδηγίες.

25. ΠΡΟΕΙΔΟΠΟΪΣΗ! Το εγχειρίδιο οδηγιών πρέπει να φυλάσσεται μαζί με το κάθισμα αυτοκινήτου κατά τη διάρκεια της λειτουργίας του.

26. Οι εικόνες στην αρχική σελίδα και στο εσωτερικό των οδηγιών είναι ενδεικτικές και είναι πιθανόν να διαφέρουν από το πραγματικό προϊόν.

ECE R44/04

ΟΔΗΓΙΕΣ ΓΙΑ ΠΛΥΣΙΜΟ

1. Το παιδικό κάθισμα αυτοκινήτου μπορεί να καθαρίζεται με χλιαρό νερό και σαπούνι. Μην χρησιμοποιείτε ισχυρά καθαριστικά, όπως λειαντικά ή διαλυτικά.
2. Η ταπεταρία θα πρέπει να πλένεται στο χέρι σε μέγιστη θερμοκρασία 30 ° C. Μην την βάζετε στο στεγνωτήριο. Αφήστε την ταπεταρία να στεγνώσει φυσικά.
3. Τα πλαστικά μέρη μπορούν να καθαρίζονται με την βοήθεια υγρού πανιού. Μην χρησιμοποιείτε λειαντικά.

ΕΙΔΟΣ ΤΩΝ ΕΓΚΕΚΡΙΜΕΝΩΝ ΖΩΝΩΝ ΠΟΥ ΠΡΕΠΕΙ ΝΑ ΕΧΕΤΕ ΣΤΟ ΑΥΤΟΚΙΝΗΤΟ

A - Ζώνη ασφαλείας αυτοκινήτου - Διαγώνιος ιμάντας

B - Ζώνη ασφαλείας αυτοκινήτου - ζώνη υπογαστρίου

Το παιδικό σας κάθισμα μπορεί να εγκατασταθεί **ΜΟΝΟ** με την βοήθεια ζωνών 3-σημείων σε κατεύθυνση **ΑΝΤΙΘΕΤΗ** από την κίνηση του αυτοκινήτου!

? Δυνατότητα για εγκατάσταση **ΜΟΝΟ** σε καθίσματα με ζώνες 3 σημείων !

ΔΕΝ ΜΠΟΡΕΙ ΝΑ ΧΡΗΣΙΜΟΠΟΙΕΙΤΑΙ ΣΕ ΚΑΘΙΣΜΑΤΑ ΜΕ ΖΩΝΕΣ 2 ΣΗΜΕΙΩΝ!

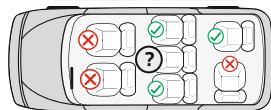
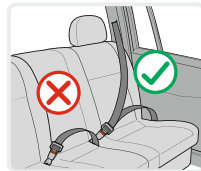

ΕΞΑΡΤΗΜΑΤΑ

Φωτογραφία 1

1. Λαβή μεταφοράς
2. Σύστημα απαλής στήριξης
3. Κλιπς για τις ζώνες
4. Πλήκτρο ρύθμισης των ζωνών (κάτω από την επένδυση)
5. Λουρί ρύθμισης των ζωνών
6. Εξαρτήματα απαλότητας για το μωρό
7. Ζώνες ώμου

8. Εξάρτημα απαλότητας του κουμπώματος
9. Σκίαστρο
10. Κόκκινο κουμπί για την ρύθμιση της λαβής
11. Οδηγός για την διαγωνία ζώνη
12. Οδηγός για την ζώνη υπογαστρίου
13. Βάση
14. Αντάπτορες
15. Ανοίγματα για την ρύθμιση των ζωνών ώμου
16. Επένδυση

Έλεγχος του ύψους των ζωνών ώμου.

Πάντα ελέγχετε εάν οι ζώνες ώμου τοποθετήθηκαν στο σωστό ύψος για το παιδί σας. Επιλέξτε ύψος των ζωνών ανάλογα με το ύψος του παιδιού, όπως η θέση των ζωνών πρέπει να είναι στο επίπεδο ή λίγο πιο πάνω από τους ώμους του παιδιού.

Προσοχή: Μην αφήνετε τις ζώνες υπερβολικά ψηλά ή με τρόπο, που το παιδί στηρίζεται στις ζώνες! Στην πλάτη του καθίσματος υπάρχουν διπλές οπές με τις οποίες μπορείτε να ρυθμίσετε το ύψος των ζωνών ώμου ανάλογα με το βάρος του παιδιού. (Φωτογραφία 4).

Ρύθμιση του ύψους των ζωνών.

1. Απασφαλίστε τις ζώνες ώμου, πατώντας το κουμπί ρύθμισης των ζωνών «4» και τραβώντας τις ζώνες ώμου. (Φωτογραφία 3).
2. Ξεκουμπώστε τις δέστρες των ζωνών από το κεντρικό κούμπωμα της πόρπης και τραβήξτε τις δύο ζώνες από την πίσω πλευρά της πλάτης και στην συνέχεια μεταφέρετε στην ακόλουθη θέση.

Κούμπωμα της ζώνης.

1. Ενώστε τα δύο στοιχεία „E” και „F” στην άκρη της ζώνης (Φωτογραφία 5) και τοποθετήστε στην κεντρική πόρπη “3” μέχρι να ακουστεί ήχος κλικ.
2. Ελέγξτε εάν η ζώνη ασφαλιστηκε, τραβώντας τις ζώνες ώμου προς τα επάνω. (Εικόνα 6)
3. Για να απασφαλίσετε τις ζώνες πατήστε προς τα κάτω το κόκκινο κουμπί της κεντρικής πόρπης “3”. (Εικόνα 7)

Ρύθμιση του μήκους των ζωνών.

1. Χαλαρώστε τις ζώνες: Πατήστε το κουμπί ρύθμισης των ζωνών „4” και ταυτόχρονα τραβήξτε τις δύο ζώνες ώμου. (Φωτογραφία 3)
2. Σφίξιμο των ζωνών: Τοποθετήστε το παιδί στο κάθισμα, κουμπώστε τις δύο ζώνες στην κεντρική πόρπη και τραβήξτε τον ιμάντα „5” στη μέση του καθίσματος. (Εικόνα 8).

Αφαίρεση της ταπετασαρίας - Για να αφαιρέσετε την ταπεταρία του καθίσματος πρώτα αφαιρέστε τις ζώνες. Η ταπεταρία του καθίσματος συγκρατείται στην θέση της με πλαστικά κλιπ από κάθε μια πλευρά του καθίσματος αυτοκινήτου (Εικόνα 17). Για παιδιά με βάρος έως 10 κιλά το κάθισμα αυτοκινήτου πρέπει να χρησιμοποιείται με το μαλακό υπόστρωμα. Όταν το βάρος του παιδιού είναι ανάμεσα στα 10 και στα 13 κιλά πρέπει να αφαιρέσετε το μαλακό υπόστρωμα. Απελευθερώστε τις ζώνες από την πόρπη και αφαιρέστε το μαλακό υπόστρωμα.

Αφαίρεση του σκίαστρου - Τραβήξτε τα μικρά κουμπιά από κάθε μια πλευρά του σκίαστρου και τραβήξτε από το εξάρτημα συγκράτησης. (Εικόνα 16)

Ρύθμιση της λαβής μεταφοράς του καθίσματος αυτοκινήτου

Η λαβή μεταφοράς του καθίσματος αυτοκινήτου, μπορεί να ρυθμιστεί σε 4 θέσεις.

Για να ρυθμίσετε τη λαβή, πατήστε ταυτόχρονα τα κόκκινα κουμπιά από τις δύο πλευρές της λαβής και γυρίστε. (Φωτογραφία 9).

1 Θέση - Με το πρόσωπο μπροστά – για εγκατάσταση σε αυτοκίνητο. Μόνο σ' αυτή την θέση μπορεί να χρησιμοποιηθεί όταν το κάθισμα συναρμολογήθηκε σε αυτοκίνητο. (Εικόνα 10).

2 Θέση - Όρθια – προς μεταφορά.

3 Θέση - Σταθεροποίηση οριζόντια πίσω από την πλάτη – για λειτουργία κούνιας.

4 Θέση – Προς τα κάτω πίσω από την πλάτη - Σταθεροποίηση της καρέκλας για τάισμα του παιδιού.

Βεβαιωθείτε, ότι η λαβή σταθεροποιήθηκε στην επιθυμητή θέση, ότι οι ζώνες τοποθετήθηκαν σωστά και ότι η πόρπη κουμπώθηκε, πριν μεταφέρετε το παιδί σας στο κάθισμα αυτοκινήτου.

ΣΥΝΑΡΜΟΛΟΓΗΣΗ ΤΟΥ ΚΑΘΙΣΜΑΤΟΣ ΑΥΤΟΚΙΝΗΤΟΥ ΣΤΟ ΠΛΑΙΣΙΟ ΤΟΥ ΚΑΡΟΤΣΙΟΥ

ΠΡΟΕΙΔΟΠΟΙΗΣΗ:

Το κάθισμα αυτοκινήτου πρέπει να συναρμολογηθεί μόνο με πρόσωπο προς τους γονείς, όπως απεικονίζεται στην Εικόνα 19.

Εγκατάσταση - Κρατήστε το κάθισμα αυτοκινήτου με τρόπο που να είναι γυρισμένο προς τη λαβή του καροτσιού. Τοποθετήστε τους προσαρμογείς του καθίσματος αυτοκινήτου (Α) στα σημεία συναρμολόγησης (Β). Τοποθετήστε τους οδηγούς του καθίσματος αυτοκινήτου (Α) πάνω από τα σημεία συναρμολόγησης (Β) και πατήστε προς τα κάτω μέχρι να ακούσετε ήχο κλικ – Εικόνα 18. Τραβήξτε προς τα επάνω το κάθισμα αυτοκινήτου, για να βεβαιωθείτε, ότι σταθεροποιήθηκε γερά στο πλαίσιο του αυτοκινήτου.

Αποσυναρμολόγηση – Για να αποσυναρμολογήσετε το κάθισμα αυτοκινήτου, πατήστε ταυτόχρονα τα κουμπιά από δύο πλευρές του καθίσματος και τραβήξτε προς τα επάνω - Εικόνα 19.

ΣΥΝΑΡΜΟΛΟΓΗΣΗ ΤΟΥ ΚΑΘΙΣΜΑΤΟΣ “Ομάδα 0+” /για νεογέννητα και παιδιά με βάρος έως 13 κιλών/

Παρακαλούμε χρησιμοποιήστε τις ζώνες ασφαλείας τριών σημείων του αυτοκινήτου, για να εξασφαλίσετε ασφάλεια του παιδιού και για να στηρίξετε την καρέκλα αυτοκινήτου !

Το παιδικό σας κάθισμα μπορεί να εγκατασταθεί **ΜΟΝΟ** με την βοήθεια ζωνών 3-σημείων σε κατεύθυνση **ΑΝΤΙΘΕΤΗ** από την κίνηση του αυτοκινήτου!

ΠΡΟΣΟΧΗ! Το παιδικό κάθισμα αυτοκινήτου δεν πρέπει να αγγίζει το κάθισμα του συνοδηγού. Εικόνα 11

Βήμα 1. Ρυθμίστε τη λαβή στην εμπρόσθια θέση. Εικόνα 10

Βήμα 2. Τοποθετήστε το παιδικό κάθισμα ασφαλείας του αυτοκινήτου "στην αντίθετη κατεύθυνση από την κίνηση του αυτοκινήτου», αφού βεβαιωθείτε ότι είναι καλά στερεωμένο στην πλάτη του καθίσματος . **Σε περίπτωση που** το αυτοκίνητό σας έχει αερόσακο στο επιβατικό κάθισμα, τότε η καρέκλα αυτοκινήτου πρέπει να χρησιμοποιηθεί μόνο στα πίσω καθίσματα του αυτοκινήτου! Εικόνα 12

Βήμα 3. Περάστε την κοιλιακή ζώνη μέσα από τους δύο οδηγούς από τις πλευρές του παιδικού καθίσματος και κουμπώστε την ζώνη στην πόρπη του αυτοκινήτου μέχρι να ακουστεί "κλικ". (Φωτογραφία 13) Τραβήξτε την ζώνη ώμου προς τα πάνω για να σφίξετε το παιδικό κάθισμα προς το κάθισμα του αυτοκινήτου και βεβαιωθείτε ότι η ζώνη είναι κουμπωμένη.

Βήμα 4. Τοποθετήστε την ζώνη ώμου στον οδηγό στην πλάτη του παιδικού καθίσματος. (Φωτογραφία 14)

Βήμα 5. Τραβήξτε την ζώνη ώμου για να την σφίξετε.

Βήμα 6. Βεβαιωθείτε, ότι η ζώνη τεντώθηκε και δεν τυλίχθηκε. Βεβαιωθείτε, ότι η καρέκλα στηρίχθηκε σταθερά στο κάθισμα του αυτοκινήτου. Εικόνα 15

Βήμα 7. Βάλτε το παιδί στην καρέκλα. Ελέγξτε το ύψος των ζωνών για τους ώμους. Βεβαιωθείτε, ότι οι ζώνες δεν τυλίχθηκαν ή κρεμάστηκαν κάπου. Κουμπώστε τις ζώνες του παιδιού, όπως βεβαιωθείτε, ότι είναι καλά τοποθετημένες και τραβήξτε το λουρί στο κέντρο του καθίσματος για να τις σφίξετε.

ВАЖНО! ПРОЧИТАТЕ ВНИМАТЕЛЬНО И СОХРАНИТЕ ДЛЯ СПРАВОК В БУДУЩЕМ!

RU

EAC

ТРЕБОВАНИЯ К БЕЗОПАСНОСТИ

1. Эта коляска подходит для детей с весом до 22 кг или до 4 лет, в зависимости от того, что наступит раньше.
Летняя корзина: Возраст 6+ м
2. Рост ребенка, для которого предназначена коляска, не должен превышать 104 см!
3. Используйте устройство парковки, если не держите коляску рукой!
4. Не оставляйте коляску на наклонных поверхностях, даже при активированном устройстве парковки!
5. Устройство парковки должно быть активировано при усаживании или вынимании ребенка из коляски!
6. Максимальная вместимость корзины для покупок 2 кг!
7. Любой груз, подвешенный на ручке и/или на спинке, и/или на боковых частях коляски, оказывает влияние на ее устойчивость! Максимальная нагрузка на сумку для аксессуаров 1 кг. Не сдавайте никаких дополнительных сумок!
8. Периодически проверяйте раскрепленные части коляски! Регулярно проводите осмотр, уход и чистку коляску!
9. Коляска предназначена для 1 ребенка!
10. Не используйте аксессуары, которые не одобрены изготовителем!
11. Используйте только запасные части, поставленные или рекомендованные изготовителем/дистрибьютором!
12. Убедитесь, что ремень безопасности установлен правильно!
13. Коляску необходимо использовать всегда под присмотром взрослого!
14. Не позволяйте ребенку играть в коляске или свисать с нее!
15. Не позволяйте ребенку вставать в коляске!
16. Не позволяйте ребенку вставать на сиденье или подножку!
17. Не используйте коляску на неровных поверхностях, вблизи огня или в других опасных местах!
18. Не используйте коляску на лестницах и эскалаторах!
19. Складываяте коляску, перед тем как подняться, или спуститься с лестницы. Поднятие коляски с ребенком на лестницы, тротуары и иные препятствия, нажимая ручку, приводит к ее деформации и не подлежит гарантийному обслуживанию!
20. Регулирование спинки необходимо совершать только после ознакомления с правилами инструкции для этого действия!
21. Дополнительный багаж, помещенный в коляску, может привести к ее неустойчивости!
22. Лицо, осуществляющее сборку коляски, должно быть ознакомлено с ее функциями!
23. Передняя планка не может быть использована в качестве ручки для переноски.
24. Шасси этого автомобиля совместимо с корзиной для новорожденных „Infinity“ и с автокреслом „Infinity“.

ВНИМАНИЕ

1. **ВНИМАНИЕ!** Никогда не оставляйте ребёнка без присмотра!
2. **ВНИМАНИЕ!** Убедитесь, что все блокирующие устройства активированы перед использованием!
3. **ВНИМАНИЕ!** Во избежание травм убедитесь, что ребенок находится на безопасном расстоянии, прежде чем раскладывать или складывать это изделие!
4. **ВНИМАНИЕ!** Не позволяйте ребенку играть с этим изделием!
5. **ВНИМАНИЕ!** Сиденье (летняя корзина) не подходит для детей младше 6 месяцев!
6. **ВНИМАНИЕ!** Всегда используйте поддерживающую систему!
7. **ВНИМАНИЕ!** Перед использованием проверьте, правильно ли задействованы приспособления для крепления корзины от детской коляски, сиденья или автомобильного детского кресла!
8. **ВНИМАНИЕ!** Данный продукт не подходит для бега или скольжения!
9. **ВНИМАНИЕ!** Никакой дополнительный матрас / подушка не должны быть добавлены.

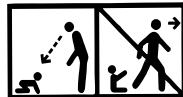

10. ВНИМАНИЕ! Всегда пользуйтесь ремнем между ног в комбинации с поясничным ремнем! Во избежание травм от выпадения или выскальзывания ребенка, всегда пользуйтесь плечевыми ремнями!

11. ВНИМАНИЕ! Хранить вдали от огня!

12. ПРЕДУПРЕЖДЕНИЕ! Люлька для новорожденного подходит для использования с самого рождения!

13. ВНИМАНИЕ! Люлька для новорожденного предназначена для ребенка, который не умеет сидеть без посторонней помощи, переворачиваться и не умеет вставать на четвереньки. Максимальный вес ребенка: 9 кг.

14. ВНИМАНИЕ! При использовании автокресла:

Данное автокресло не заменяет люльку или кроватку. Если нужно уложить ребенка спать, то его следует поместить в подходящую люльку или детскую кроватку.

15. ВНИМАНИЕ! Изображения на титульном листе и внутри руководства являются примерами и могут отличаться от реального изделия.

EN 1888 - 2:2018

КОМПЛЕКТАЦИЯ

Фото 1

1. Металлическая конструкция коляски	- 1 шт.	9. Сумка для аксессуаров	- 1 шт.
2. Корзина для покупок	- 1 шт.	10. Люлька для новорожденного с матрасом	- 1 шт.
3. Задние колеса	- 2 шт.	и ручкой для переноски	- 1 шт.
4. Передние колеса	- 2 шт.	11. Накладка люльки для новорожденного	- 1 шт.
5. Летнее сиденье	- 1 шт.	12. Адаптеры люльки	- 2 шт.
6. Бампер	- 1 шт.	13. Автокресло	- 1 шт.
7. Козырек	- 1 шт.	14. Адаптеры автокресла	- 2 шт.
8. Накладка для ног летнего сиденья	- 1 шт.	15. Подстаканник	- 1 шт.

РАСКЛАДЫВАНИЕ КОЛЯСКИ

1. Коляска в сложенном виде. (Фото 2)
2. Поднять ручку коляски вверх, она раскроется и автоматически заблокируется. (Фото 3)

СБОРКА КОЛЯСКИ

1. Установить передние колеса, нажав кнопку на консоли и прижимая их вверх, пока они не заблокируются (Фото 4). Проверить, что они надежно заблокированы. Чтобы их снять, нужно нажать кнопку на консоли и потянуть колесо вниз. (Фото 5)
2. Установить задние колеса, как показано на Фото 6. Чтобы их снять, нужно потянуть кнопку на задней оси и потянуть колесо. (Фото 7)
3. Установить сиденье коляски в раму, как показано на Фото 8. Щелчок означает, что сиденье зафиксировано. Для снятия нужно одновременно нажать на кнопки с двух сторон люльки и потянуть вверх (Фото 9). Сиденье можно установить по ходу движения или в направлении, противоположном движению коляски.
4. Установить бампер. Чтобы снять бампер, нужно нажать на кнопки, расположенные с обеих сторон, и потянуть. (Фото 10)
5. Держатель для бутылок устанавливается с правой стороны рамы. (Фото 11)

ЭКСПЛУАТАЦИЯ

1. Чтобы остановить коляску, необходимо использовать тормоза задних колес, нажав педаль тормоза на задней оси (Фото 12). Чтобы отпустить тормоз, нужно поднять педаль тормоза ногой.
2. Можно отрегулировать ручку, нажав одновременно обе кнопки сбоку механизма и повернув вверх или вниз. (Фото 13)
3. Во время движения коляски по грубой и неровной поверхности можно использовать функцию прямолинейного хода, нажав кнопку блокировки передних колес. Чтобы освободить передние колеса, нужно поднять кнопку блокировки. (Фото 14)

4. Чтобы изменить (снять) положение козырька, нужно потянуть вниз его верхнюю часть в желаемое положение. (Фото 15)
 5. При использовании летнего сиденья **ОБЯЗАТЕЛЬНО** пристегнуть ремни безопасности!
 6. Присоединить плечевые и поясные ремни, вставить их в центральную пряжку замка (Фото 16). Отрегулировать длину ремней безопасности, потянув за пряжки (Фото 17). Чтобы разблокировать ремни, нужно нажать на кнопку центральной пряжки. (Фото 16)
 7. Регулировка подножки - Чтобы изменить положение подножки, нажать одновременно на кнопки и отрегулировать (Фото 18). **ВНИМАНИЕ! Несоблюдение этого указания приводит к повреждению фиксаторов и не подлежит возврату по гарантии!**
 8. Можно отрегулировать положение спинки, потянув вверх ручку, чтобы разблокировать механизм, расположенный сзади, и установить ее в нужное положение. (Фото 19)
- ВНИМАНИЕ!** Если пытаться отрегулировать спинку, не разблокировав ее, и приложить к ней большое усилие, то блокирующий механизм деформируется, что не подлежит возврату по гарантии!
- Внимание! Тормоз не гарантирует оптимального удержания на крутых склонах! Поэтому никогда нельзя оставлять коляску на наклонной поверхности, если в ней сидит или лежит ребенок!
- ПРЕДУПРЕЖДЕНИЕ!** Тормоз используемой коляски является одним из видов стояночного устройства. Чтобы задействовать тормоз, нужно учитывать, что коляска не должна двигаться. Аккуратно нажать на педаль тормоза, одновременно с этим слегка подталкивая коляску вперед и назад, чтобы синхронизировать работу тормозного устройства и более надежно задействовать тормозной механизм.
9. При желании можно положить накидку для ног летнего сиденья, вставив подножку и пристегнув ее сверху к обивке и козырьку.

СКЛАДЫВАНИЕ КОЛЯСКИ

1. Задействовать тормоз коляски.
2. Максимально свернуть козырек.
3. Сложить спинку максимально вперед так, чтобы она плотно прилежала к бамперу.
4. Вытянуть механизмы, расположенные с обеих сторон ручки, надавить на нее. (Фото 20)
5. Правильно сложенная коляска должна выглядеть так, как показано на Фото 21.

ЛЮЛЬКА ДЛЯ НОВОРОЖДЕННОГО

ВНИМАНИЕ, для правильной подготовки люльки для новорожденного, после извлечения из транспортировочной коробки, нужно выполнить следующие действия:

1. Поставить люльку на удобный стол, снять матрас и тканевую подстилку.
2. Одной рукой поднять металлическую раму с одной стороны люльки. (Фото 22)
3. Другой рукой прижать днище и удерживать металлический натяжитель.
4. Нажимая на днище, взять ремешок натяжителя и потянуть его к внешней стороне люльки до упора. (Фото 23)
5. Повторить действия с другим натяжителем до тех пор, пока люлька полностью не раскроется, как показано на Фото 24.
6. Положить опять тканевую подстилку и матрас.
7. Поднять ручку для переноски вверх до щелчка. (Фото 25)
8. Чтобы сложить ручку для переноски, нужно нажать большими пальцами одновременно на обе кнопки с внутренней стороны у основания ручки. (Фото 26)
9. Установить адаптеры, предназначенные для люльки, переместив их слева направо в обозначенных местах, как показано на фото 27.
10. Установить люльку на коляску, убедившись, что адаптеры расположены и закреплены в отверстиях, предусмотренных в раме (Фото 28). Щелчок означает, что люлька зафиксирована. Для снятия нужно одновременно нажать на кнопки с обеих сторон люльки и потянуть вверх (Фото 29). Люльку для новорожденного следует устанавливать только лицом к родителям (Фото 28).
11. В конце положить накидку для ног, пристегнув молнией и кнопками к люльке.

УХОД И ОБСЛУЖИВАНИЕ

1. Для чистки металлических деталей протрите влажным полотенцем и хорошо высушите сухим полотенцем.
2. Для чистки пластмассовых деталей используйте полотенце, воду и мягкое моющее средство.
3. Для чистки деталей из текстиля используйте средство для чистки обивки.
4. При хранении коляски никогда не оставляйте сверху другие предметы!
5. Всегда высушивайте и проветривайте коляску, если она промокла!
6. Периодически чистите оси колес и пластмассовые элементы.
7. Всегда чистите оси колес и пластмассовые элементы после использования коляски на песке или других запыленных покрытиях!
8. **НЕ СМАЗЫВАЙТЕ** оси колес или другие подвижные части коляски! Только очищайте их!
9. Периодически проверяйте на предмет наличия ослабших или поврежденных частей, и, если такие имеются, немедленно замените их новыми!

Автокресло Группа 0+ до 13 кг / Инструкция по эксплуатации

ИНФОРМАЦИЯ

1. Это универсальное детское удерживающее устройство, утверждено на основании Правил № 44 с поправками серии 04 для общего использования в транспортных средствах, подходит для большинства, но не для всех автомобильных сидений.
2. Правильная посадка возможна, если изготовитель транспортного средства заявил в руководстве по транспортному средству, что транспортное средство может принять универсальное детское удерживающее устройство для этой возрастной группы.
3. Это детское удерживающее устройство было классифицировано как «Универсальное» в более жестких условиях, чем те, которые применялись к более ранним конструкциям, которые не несут это уведомление.
4. В случае сомнений проконсультируйтесь либо с производителем детского удерживающего устройства, либо с продавцом.

Применимо только в том случае, если одобренные транспортные средства оснащены трехточечными/втягивающимися ремнями безопасности, утвержденными в соответствии с Правилom № 16 ЕЭК ООН или другими эквивалентными стандартами.



КРАЙНЕ ОПАСНО!
НЕЛЬЗЯ МОНТИРОВАТЬ ДЕТСКИЙ АВТОСТОЛ, обращенный назад, на переднее сиденье автомобиля, перед которым есть воздушная подушка! ЭТО МОЖЕТ ПРИВЕСТИ К СМЕРТИ ИЛИ СЕРЬЕЗНОЙ ТРАВМЕ!

Важные инструкции по безопасности!

Пожалуйста, внимательно прочитайте инструкцию, потому что неправильная установка может привести к серьезным травмам, в этом случае производитель не несет ответственности.

1. **ВНИМАНИЕ!** Кресло нельзя использовать повернутым вперед!
2. **ВНИМАНИЕ!** Жесткие предметы и пластиковые детали детского удерживающего устройства должны быть расположены и установлены таким образом, чтобы при повседневном использовании транспортного средства они не могли быть захвачены подвижным сиденьем или дверью транспортного средства. Предотвратите защемление ремней кресла/автомобиля между дверями автомобиля или их трение в острые части.
3. **ВНИМАНИЕ!** Все ремни, удерживающие удерживающее устройство на транспортном средстве, должны быть затянуты, все ремни, удерживающие ребенка, должны быть плотно прижаты к телу ребенка. Ремни не должны быть скручены. Всегда проверяйте, правильно ли натянуты ремни удерживающего кресла и ремни автомобиля для обеспечения максимальной защиты ребенка.
4. **ВНИМАНИЕ!** Устройство следует заменить, если оно подверглось сильным повреждениям в результате несчастного случая. После происшествия замените удерживающее кресло и ремни автомобиля. Вопреки тому, что могут выглядеть непострадавшими, они могут не обеспечить подходящую защиту Вашему ребенку.
5. **ВНИМАНИЕ!** Строго соблюдайте указания по сборке. Их несоблюдение может привести к получению травм ребенком!
6. **ВНИМАНИЕ!** Опасно вносить какие-либо изменения или дополнения в устройство без разрешения органа по официальному утверждению типа. Ваш ребенок находится в опасности, если вы не будете строго следовать инструкциям по установке, предоставленным производителем детского удерживающего устройства.
7. **ВНИМАНИЕ!** ! Не использовать другую контактную точку, кроме указанных в инструкциях и обозначенных на детской удерживающей системе. Убедиться, что пряжка автомобильного ремня безопасности подсоединена к правильной основной точке контакта, которая предназначена для используемого автокресла. Убедиться, что замок и ремень безопасности автомобиля не мешают основным точкам контакта детской удерживающей системы. Убедиться, что ремень безопасности автомобиля правильно проходит при установке детской удерживающей системы и при креплении ребенка. Это позволит избежать неправильного положения пряжки ремня безопасности для взрослых по отношению к основным точкам контакта детской удерживающей системы. В случае сомнений просьба обратиться к изготовителю детской удерживающей системы.
8. **ВНИМАНИЕ!** Повернутые назад системы удержания детей нельзя использовать на сиденьях, оборудованных подушкой безопасности.
9. **ВНИМАНИЕ! НИКОГДА** не оставляйте ребенка без присмотра в удерживающем устройстве даже ненадолго!
10. **ВНИМАНИЕ!** Любой багаж или другие предметы, которые могут привести к травмам в случае столкновения, должны быть надежно закреплены.

- 11. ВНИМАНИЕ!** Не используйте детскую удерживающую систему в автомобилях без крышки.
- 12. ВНИМАНИЕ!** Не заменяйте чехлы на сиденья на чехлы, отличающиеся от тех, которые рекомендованы производителем, так как чехлы являются неотъемлемой частью эффективности удерживающего устройства.
- 13. ВНИМАНИЕ! НЕ** разбирать, изменять или добавлять части к удерживающему креслу или изменять способ, которым ремни автомобиля сделаны или используются.
- 14. ВНИМАНИЕ!** Не оставляйте пряжку частично застегнутой, она должна быть заблокирована, когда все части собраны. Вы должны иметь возможность немедленно извлечь ребенка из кресла при неотложной ситуации.
- 15. ВНИМАНИЕ!** Установите детское удерживающее устройство в сидячих местах транспортного средства, которые в руководстве по эксплуатации автомобиля классифицированы как «Универсальные», с использованием маршрута основного ремня.
- 16. ВНИМАНИЕ!** Если стул не снабжен текстильным чехлом, держите его подальше от солнечных лучей, иначе он может быть слишком горячим для кожи ребенка. Если транспортное средство было оставлено долго на солнце, проверьте обивку кресла и убедитесь, что она не слишком нагрета перед тем, как посадить ребенка в детское кресло.
- 17. ВНИМАНИЕ!** Не используйте автокресло в доме. Он не предназначен для домашнего использования и должен использоваться только в автомобиле!
- 18. ВНИМАНИЕ!** Периодически проверяйте ремни на износ, обращая особое внимание на точки крепления, защитные и регулирующие устройства. Если ремни кресла/автомобиля срезаны или изношены, замените их перед поездкой.
- 19. ВНИМАНИЕ! ВСЕГДА** используйте для защиты ребенка ремни безопасности во время пользования удерживающим креслом.
- 20. ВНИМАНИЕ!** Не оставляйте пряжку в частично закрытом положении, и она должна блокироваться только тогда, когда все детали зафиксированы. Должна быть обеспечена возможность немедленного освобождения ребенка от удерживающего устройства. Ваш ребенок не должен играть с ремнями. Пряжка НЕ защищена от детей.
- 21. ВНИМАНИЕ!** Детское кресло должно быть закреплено автомобильным ремнем безопасности, даже если оно не используется. Необеспеченное место может привести к травме других пассажиров в автомобиле при срочной остановке.
- 22. ВНИМАНИЕ!** Храните это детское кресло в безопасном месте, когда оно не используется. Не кладите на него тяжелые предметы. Не допускайте контакта вашего детского кресла с едкими веществами, например, аккумуляторная кислота.
- 23. ВНИМАНИЕ!** Не оставляйте ребенка в этом кресле на долгий период времени. При длительных поездках больше останавливайтесь для отдыха и вынимайте ребенка из удерживающего кресла.
- 24. ВНИМАНИЕ!** Безопасность гарантирована только, если детское кресло установлено в соответствии с настоящей инструкцией.
- 25. ВНИМАНИЕ!** Инструкцию по использованию детского кресла необходимо сохранять в течение срока его эксплуатации.
- 26.** Изображения на титульной странице и внутри руководства являются ориентировочными и могут отличаться от реального изделия.

ECE R44/04

ИНСТРУКЦИИ ПО СТИРКЕ ИЗДЕЛИЯ

1. Автокресло можно чистить прохладной водой с мылом. Не использовать агрессивные чистящие средства - абразивы или разбавитель.
2. Обивку стирать вручную при максимальной температуре 30°C. Не сушить в сушильной машине. Обивка должна высохнуть естественным путем.
3. Пластиковые детали можно очищать при помощи влажной ткани. Не использовать абразивы.

ВИД УТВЕРЖДЕННЫХ РЕМНЕЙ, КОТОРЫЕ ДОЛЖНЫ БЫТЬ В ВАШЕМ АВТОМОБИЛЕ.

- A** – Ремень безопасности автомобиля - Диагональный ремень
B – Ремень безопасности автомобиля – Надбедренный ремень

Ваше детское автокресло может быть установлено **ТОЛЬКО** при помощи 3-точечных ремней **ПРОТИВ** хода движения автомобиля!

- ?** Возможность установки **ТОЛЬКО** сидений **С 3-ТОЧЕЧНЫМИ** РЕМНЯМИ!

НЕ ИСПОЛЬЗОВАТЬ НА СИДЕНЬЯХ С 2-ТОЧЕЧНЫМИ РЕМНЯМИ!

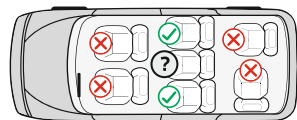
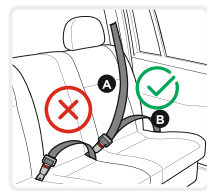

Части:

Фото 1

1. Ручка для переноски
2. Смягчающая подкладка ремня
3. Пряжка для ремней
4. Кнопка для регулирования ремней (под обивкой)
5. Ремешок для регулирования ремней
6. Смягчающие подкладки для ребенка
7. Плечевые ремни
8. Смягчающая подкладка под пряжку
9. Козырек от солнца
10. Красная кнопка для регулировки ручки
11. Направляющая диагонального ремня
12. Направляющая поясного ремня
13. Основание
14. Адаптеры
15. Отверстия для регулировки плечевых ремней
16. Обивка

Проверка высоты плечевых ремней.

Всегда проверять, что плечевые ремни установлены на правильной высоте для ребенка. Выбирать высоту ремней по отношению к росту ребенка, положение ремней должно быть на уровне или немного выше плеч ребенка.

Внимание: Не устанавливать ремни слишком высоко или так, чтобы на них опирался ребенок!

Сзади автокресла имеются пары отверстий, с помощью которых можно отрегулировать высоту плечевых ремней под вес ребенка (Рис. 4).

Регулировка высоты ремней.

1. Освободить плечевые ремни, нажав кнопку регулировки ремней «4» и потянув плечевые ремни. (Рис.3)

2. Отсоединить пряжки ремней от центрального узла пряжки и потянуть оба ремня с задней стороны спинки, затем переместить их в следующее положение.

Пристегивание ремня.

1. Соединить оба элемента «Е» и «F» на конце ремня (Рис. 5) и вставить их в центральную пряжку «3» до щелчка.

2. Убедиться, что ремень заблокирован, потянув плечевые ремни вверх. (Рис.6)

3. Чтобы расстегнуть ремни, нужно нажать вниз красную кнопку на центральной пряжке «3». (Рис.7)

Регулировка длины ремней.

1. Ослабление ремней: Нажать на кнопку регулировки ремней «4» и в то же время вытянуть оба плечевых ремня (Рис. 3).

2. Затягивание ремней: Посадить ребенка в автокресло, застегнуть оба ремня в центральную пряжку, вытянуть ленту «5» в середину сиденья. (Рис. 8)

Снятие обивки - Чтобы снять обивку сиденья, сначала нужно снять ремни. Обивка сиденья удерживается пластиковыми зажимами с каждой стороны детского автокресла (Рис. 17). Детям весом до 10 кг следует использовать автокресло с мягкой подкладкой. Если вес ребенка составляет от 10 до 13 кг, то мягкую подкладку необходимо снять. Освободить ремни от пряжки и снять мягкую подкладку.

Снятие козырька - потянуть маленькие кнопки с каждой стороны козырька и извлечь его из держателя. (Рис. 16)

Регулировка ручки для переноски автокресла.

Ручка для переноски автокресла регулируется в 4-х положениях.

Чтобы отрегулировать ручку, нужно нажать одновременно на красные кнопки с обеих сторон ручки и повернуть. (Рис.9)

1 Положение - Вперед лицом - для установки в автомобиле. Только это положение можно использовать, когда кресло установлено в автомобиле. (Рис. 10)

2 Положение - Вертикальное - для переноски.

3 Положение - Фиксируется горизонтально за спиной - для функции качания.

4 Положение - Внизу за спиной - Установка стульчика для кормления.

Прежде чем переносить ребенка в автокресле, убедитесь, что ручка зафиксирована в выбранном положении, ремни правильно установлены и пряжка застегнута.

УСТАНОВКА АВТОКРЕСЛА НА РАМУ КОЛЯСКИ

ПРЕДУПРЕЖДЕНИЕ: Автокресло следует устанавливать только лицом к родителям, как показано на Рис. 19.

Установка - удерживать автокресло так, чтобы оно было повернуто к ручке коляски. Установить адаптеры автокресла (А) в точки крепления (В). Расположить направляющие автокресла (А) над точками крепления (В) и нажать вниз, пока не послышится щелчок - Рис. 18. Потянуть вверх автокресло, чтобы убедиться, что оно надежно закреплено к раме коляски.

Снятие – чтобы снять автокресло, нужно одновременно нажать на кнопки с двух сторон и потянуть вверх - Рис. 19.

УСТАНОВКА КРЕСЛА «Группа 0+» /для новорожденного и весом до 13 кг/

Просьба использовать 3-точечные ремни безопасности автомобиля, чтобы обеспечить безопасность ребенка и закрепить автокресло!

Детское автокресло можно установить **ТОЛЬКО** с помощью 3-точечных ремней безопасности в направлении, противоположном движению автомобиля!

ВНИМАНИЕ! Детское автокресло не должно касаться переднего пассажирского сиденья. (Рис. 11)

Шаг 1. Установить ручку в положение вперед. (Рис.10)

Шаг 2. Установить детское автокресло на автомобильное сиденье «против хода движения», убедившись, что оно плотно прижато к спинке. **Автокресло следует использовать только на задних сиденьях автомобиля! (Рис.12)**

Шаг 3. Пропустить поясной ремень через две направляющие по бокам детского кресла. (Рис.13)

Пристегнуть ремень в автомобильную пряжку до щелчка. Потянуть плечевой ремень вверх, чтобы притянуть автокресло к сиденью, убедиться, что ремень пристегнут.

Шаг 4. Вставить плечевой ремень в направляющую сзади детского кресла. (Рис.14)

Шаг 5. Потянуть плечевой ремень, чтобы затянуть его.

Шаг 6. Убедиться, что автокресло надежно прикреплено к автомобильному сиденью, а ремень натянут и не перекручен. (Рис.15)

Шаг 7. Посадить ребенка в автокресло. Проверить высоту плечевых ремней. Убедиться, что ремни нигде не перекрутились и зацепились. Пристегнуть ремни ребенка, убедившись, что они надежно закреплены, потянуть ремешок в центре сиденья, чтобы затянуть их.

www.lorelli.eu



find us on

Didis Ltd.

Bulgaria, Shumen, 6 Trakia-iztok Street
Phone: +359 54 850 830
e-mails: home.market@didis-ltd.com;
export@didis-ltd.com

Дидис ООД

България, Шумен, "Тракия-изток" 6
Тел. +359 54 850 830
e-mails: home.market@didis-ltd.com;
export@didis-ltd.com

Unic importator in Romania

DIDIS INTERNATIONAL
Strada SFantul Pantelimon Nr.1
Oras Pantelimon, Judetul Ilfov
Phone: +40 21 211 65 60
Fax: +40 21 210 65 62
E-mail: office@didis.ro