



[www.lorelli.eu](http://www.lorelli.eu) 

# MERCURY

---

Carseat / Столче за кола



GROUP 0+;1;2;3 ( 0 - 36 kg )

ECE R44 / 04

**MANUAL INSTRUCTION**

**ИНСТРУКЦИЯ ЗА УПОТРЕБА**

# CONTENT / СЪДЪРЖАНИЕ

<b>EN</b>	Manual Instruction.....	9
<b>BG</b>	Инструкция за употреба.....	13
<b>RO</b>	Instrucțiuni de utilizare.....	17
<b>PL</b>	Instrukcja użytkownika.....	21
<b>FR</b>	Mode d'emploi .....	25
<b>IT</b>	Istruzione per l'uso.....	29
<b>GR</b>	ΟΔΗΓΙΕΣ ΧΡΗΣΗΣ ΚΑΡΕΚΛΑΣ.....	33
<b>MK</b>	Упатствата за употреба.....	37
<b>RU</b>	Инструкция по эксплуатации.....	41
<b>SRB</b> <b>HR</b>	Uputstvo za upotrebu.....	45
<b>ME</b> <b>BIH</b>		
<b>HU</b>	Használati utasítás.....	49
<b>AL</b>	Insruksion për përdorim.....	53
<b>NL</b>	Handleiding.....	58



**BG**-Сканирайте QR кода, за да получите повече информация за продукта и инструкция за употреба на повече езици. Изтеглете приложението QR скенер на устройството си.

**EN**-Scan the QR code to get more product information and manual instruction in more languages. Download QR Scanner App onto your device.

**SRB/HR/ME/BIH**

Skenirajte QR kod kako bi ste dobili više informacija o proizvodu i uputstva za upotrebu na više jezika. Preuzmite aplikaciju QR Scanner na svoj uređaj.

**IT**-Scansiona il codice QR per ottenere maggiori informazioni sul prodotto e istruzioni manuali in più lingue. Scarica l'app QR Scanner sul tuo dispositivo.

**GR**-Σάρωση του κώδικα QR για περισσότερες πληροφορίες σχετικά με το προϊόν και οδηγίες χρήσης σε περισσότερες γλώσσες. Κατεβάστε την εφαρμογή QR Scanner στη συσκευή σας.

**FR**-Scannez le code QR pour obtenir plus d'informations sur le produit et le manuel d'utilisation (disponible en plusieurs langues). Téléchargez l'application QR Scanner sur votre appareil

**HU**-A QR-kód beszkennelésével bővebb információkhoz és összeszerelési útmutatóhoz juthat további nyelveken. Amennyiben szüksége, töltsön le QR-kód olvasó alkalmazást a készülékére.

**RU**-Отсканируйте QR-код, чтобы получить больше информации о продукте и инструкции по эксплуатации на других языках. Загрузите приложение QR Scanner на свое устройство.

**DE**-Um weitere Produktinformationen sowie die Bedienungsanleitung in weiteren Sprachen zu erhalten, bitten wir Sie den QR-Code zu scannen. Bitte downloaden Sie die QR Scanner-App auf Ihr Handy oder Tablet.

**NL** -Scan de QR code voor meer productinformatie en de handleiding in meerdere talen. Download de QR scanner app op je apparaat om te scannen.

**RO**-Scanati codul QR pentru a obtine mai multe informatii despre produs si manualul de instructiuni in mai multe limbi. Descarcati aplicatia QR Scanner pe dispozitivul dvs.

**AL**-Skanoni kodin QR për të marrë më shumë informacion rreth produktit dhe për të hapur manualin në më shumë gjuhë. Shkarkoni aplikacionin QR Scanner në celularin tuaj.

**PL**-Zeskanuj kod QY, aby otrzymać więcej informacji, oraz instrukcję użytkowania w większej ilości języków. Pobierz aplikację skanera kodów QR na twoje urządzenie.

**MK**-Скенирај го QR кодот за да добиеш повеќе информации за производот и упатство за користење на повеќе јазици. Симнете ја апликацијата QR Scanner App на вашиот уред.

**TR**-Detaylı ürün bilgisi ve çoklu dilde kullanma klavuzu için QR kodu okutunuz. QR barkod okuyucuyu cihazınıza indiriniz.

# FEATURES/ХАРАКТЕРИСТИКИ

Picture A

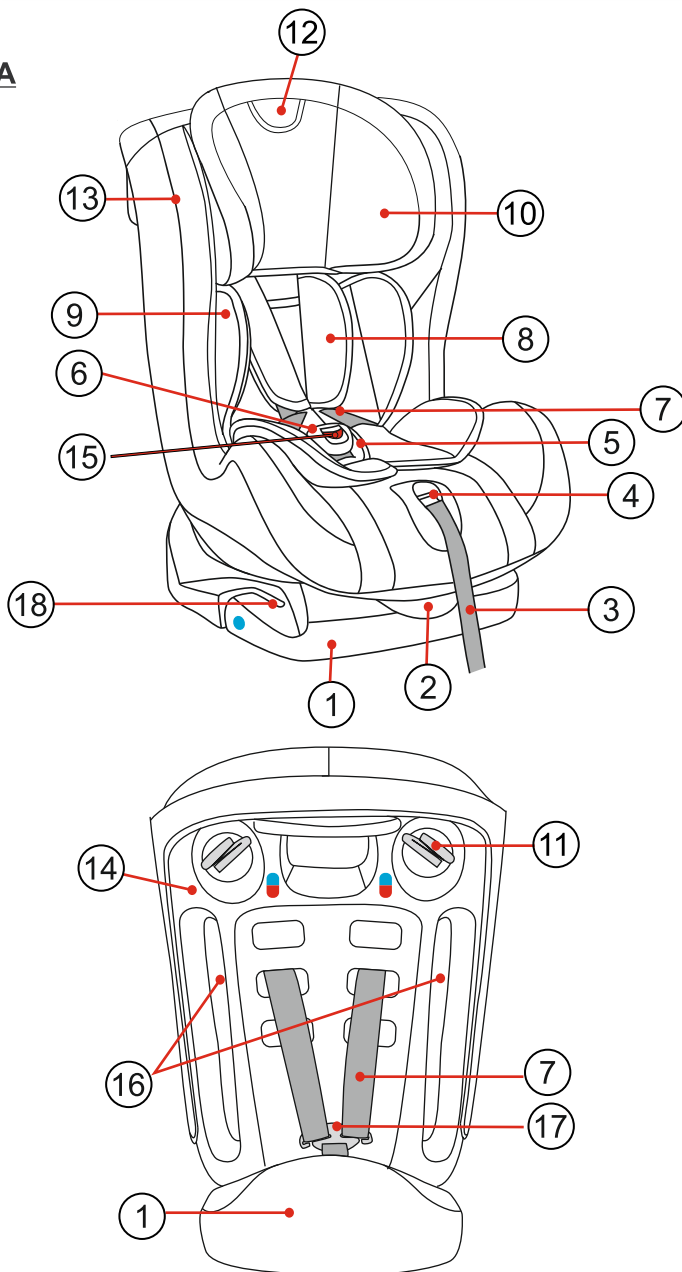

1

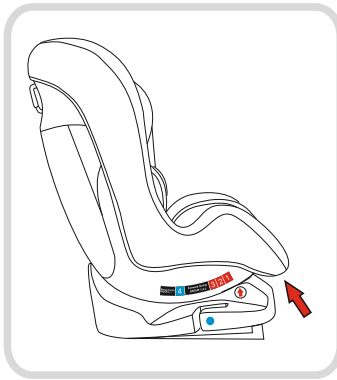

2

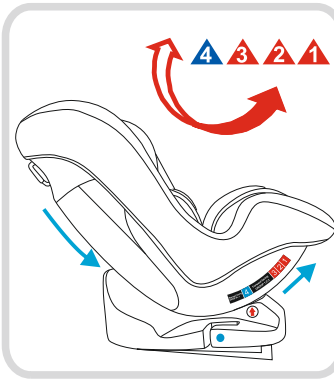

3

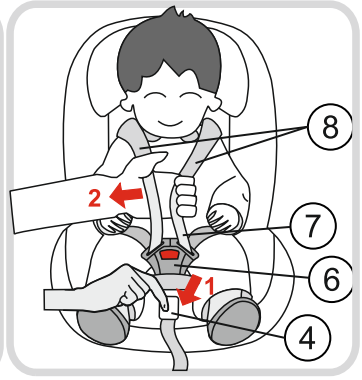

4

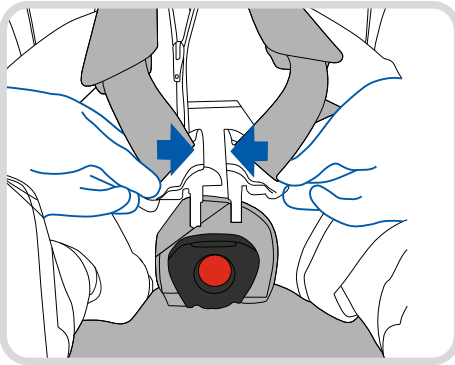

5

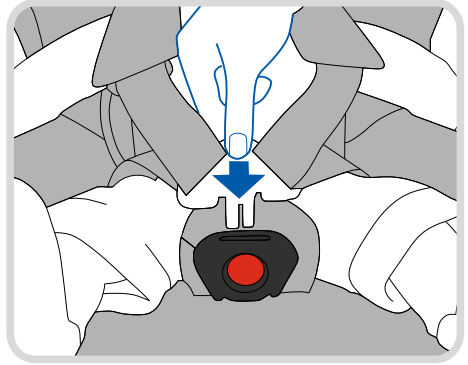

6

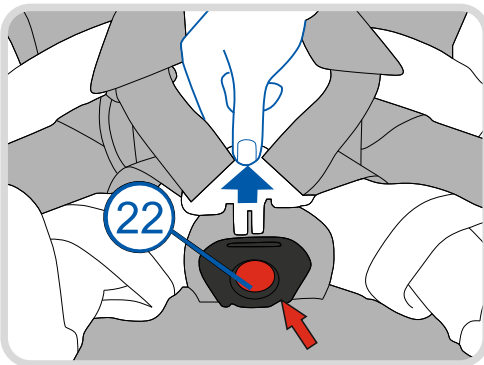

7



8

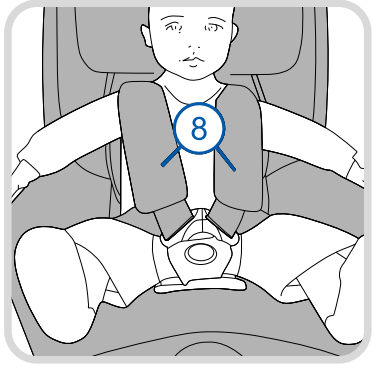

9

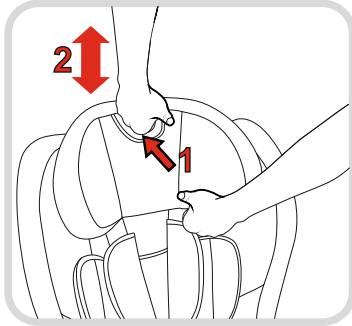

10

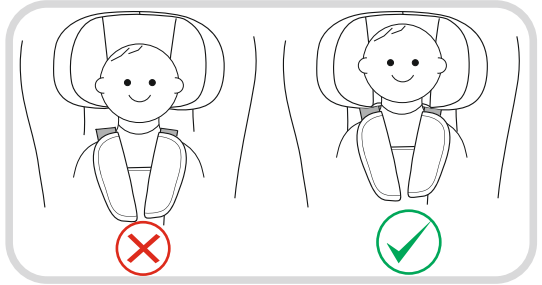

11

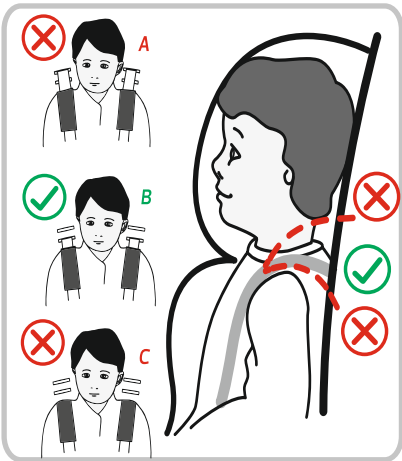

12

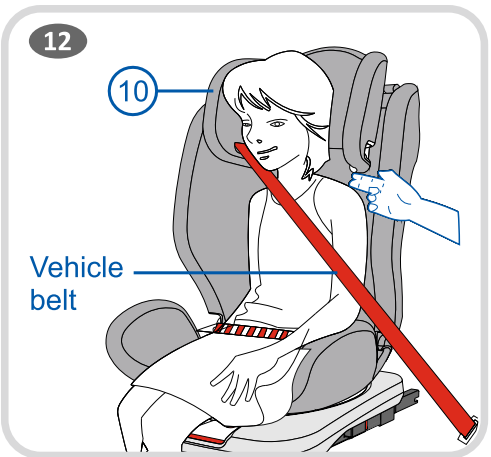

13

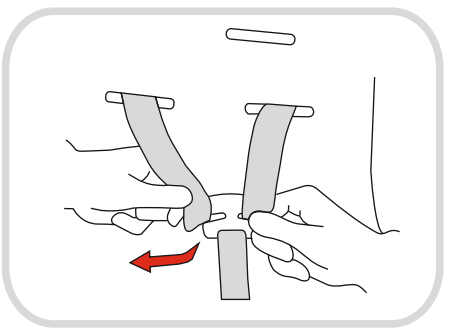

14

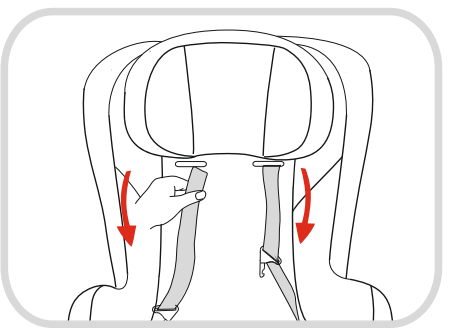

15

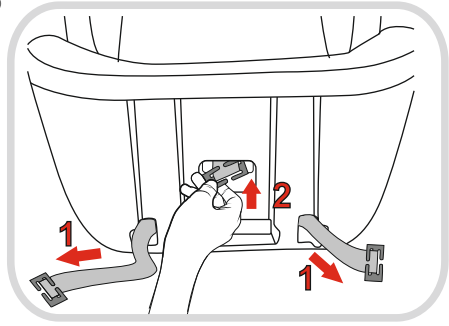

16

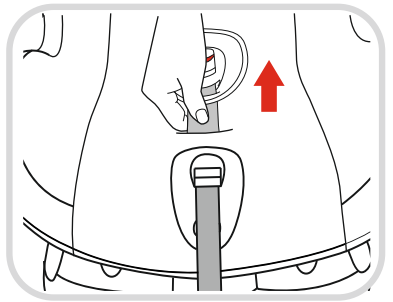

17

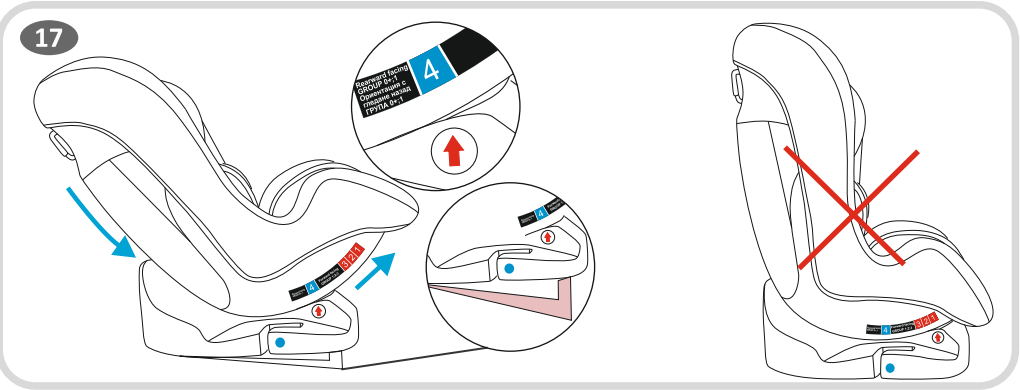

18

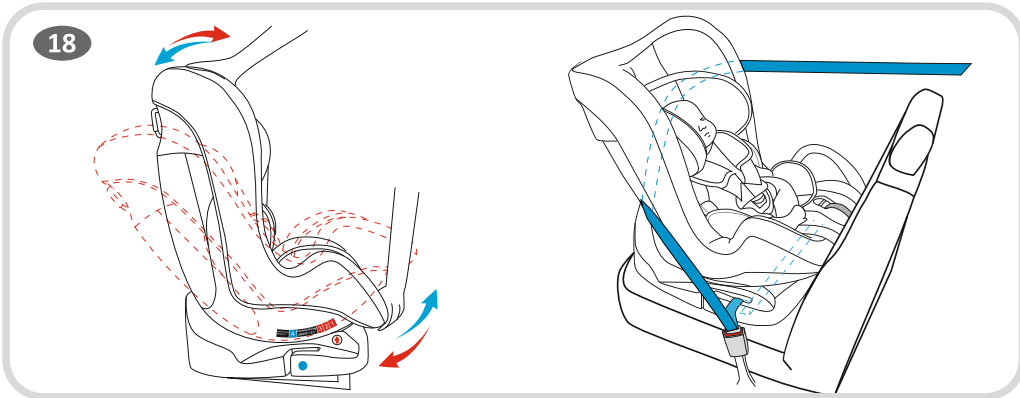

19

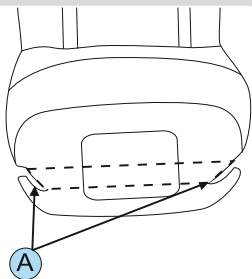

20

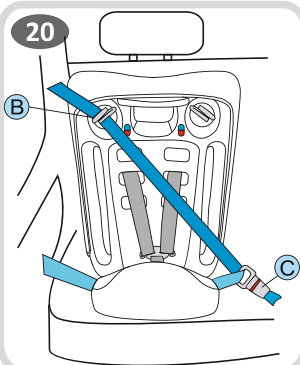

21

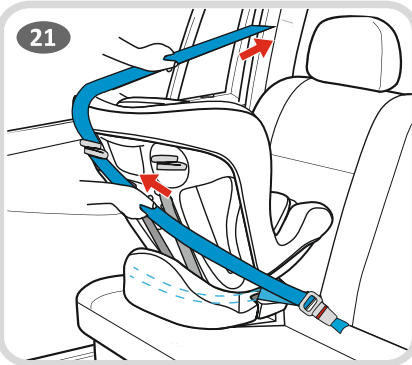

22

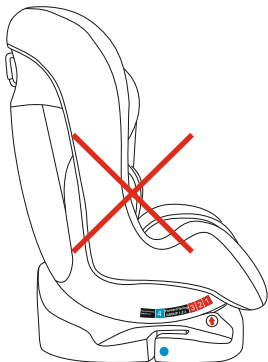
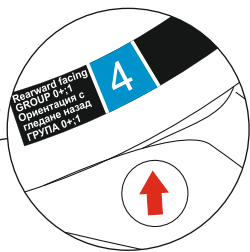
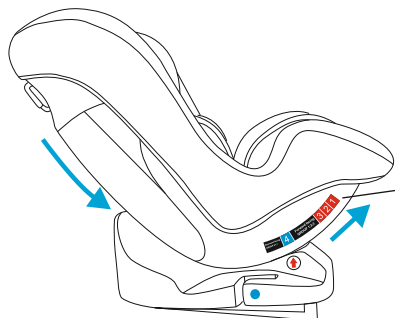

23

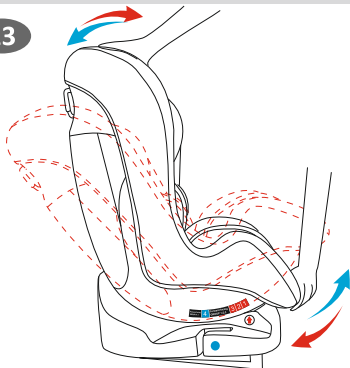

24

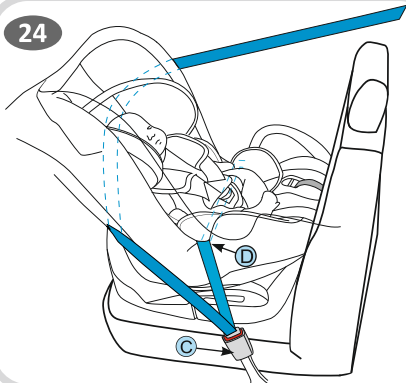

25

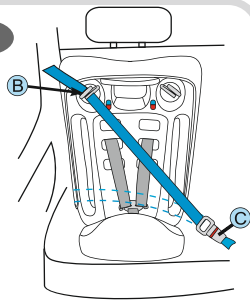

26

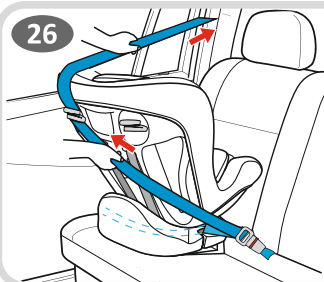

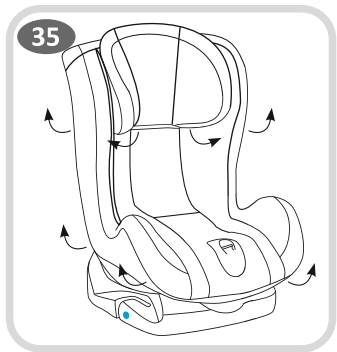
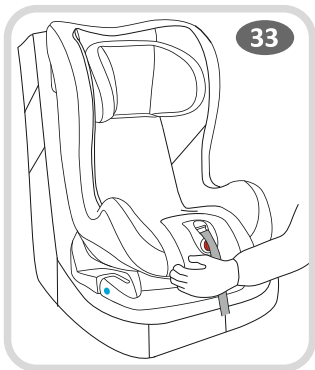
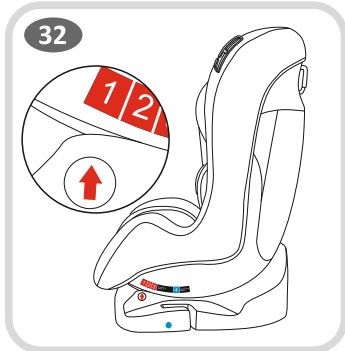
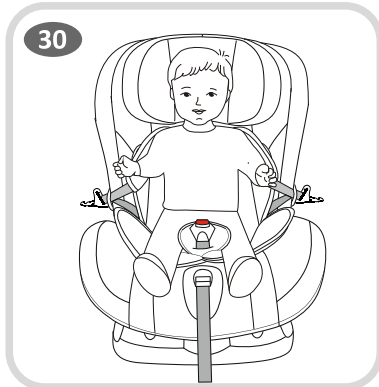
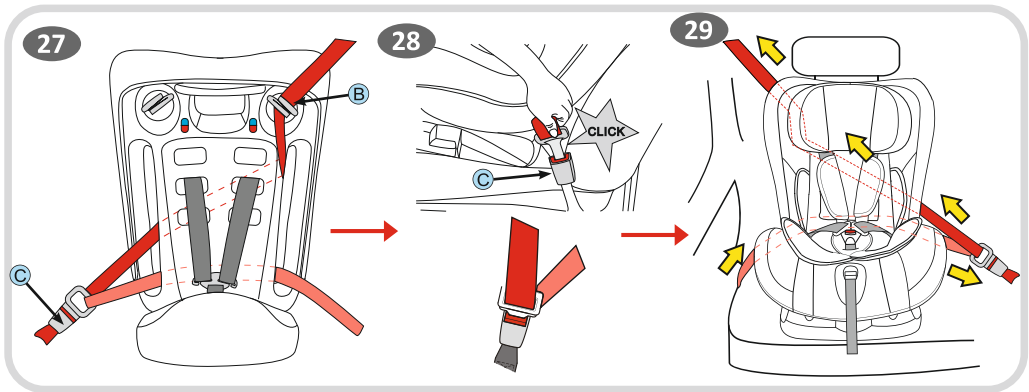



# IMPORTANT! KEEP FOR FUTURE REFERENCE! READ CAREFULLY!

## **NOTICE**

### ***When using as Universal category ( Group 0+;1;2;3) please notice below information:***

1. This is a 'Universal' child restraint. It is approved to Regulation No 44, 04 series of amendments, for general use in vehicles and it will fit most, but not all, car seats.
  2. A correct fit is likely if the vehicle manufacturer has declared in the vehicle handbook that the vehicle is capable of accepting a 'Universal' child restraint for this age group.
  3. This child restraint has been classified as 'Universal' under more stringent conditions than those which applied to earlier designs which do not carry this notice.
  4. If in doubt, consult either the child restraint manufacturer or the retailer.
  5. Only suitable if the approved vehicles are fitted with lap/3 point/static/with retractor safety belts, approved to UN/ECE Regulation No 16 or other equivalent standards.'
- Please read the instructions carefully, because improper installation may cause serious injury, in this case, the manufacturer is not responsible.

### ***Important safety instructions!***

1. **WARNING!** Keep the child restraint system rear-facing until the child's mass is greater than 9 kg!
2. **WARNING!** The rigid items and plastic parts of a child restraint shall be so located and installed that they are not liable, during everyday use of the vehicle, to become trapped by a movable seat or in a door of the vehicle.
3. **WARNING!** All straps holding the restraint to the vehicle should be tight, all straps restraining the child should be adjusted to the child's body. The straps should not be twisted!
4. **WARNING!** The device should be changed when it has been subject to violent stresses in an accident.
5. **WARNING!** Important! Ensure that any lap strap is worn low down, so that the pelvis is firmly engaged.
6. **WARNING!** It is dangerous to make any alterations or additions to the device without the approval of the Type Approval Authority. Your child is in danger if you don't follow closely the installation instructions provided by the child restraint manufacturer.
7. **WARNING!** Follow closely the instructions for installation. Failure can result in injury to the child!
8. **WARNING!** NEVER leave the child unattended in the safety device, even for the shortest time !
9. **WARNING!** Any luggage or other objects liable to cause injuries in the event of a collision shall be properly secured.
10. **WARNING!** Do not use the child restraint system without the cover.
11. **WARNING!** Do not replace the seat cover with any other than the one recommended by the manufacturer, because the cover constitutes an integral part of the restraint performance.
12. **WARNING!** Do not use any load bearing contact points other than those described in the instructions and marked in the child restraint. Ensure the vehicle seat buckle is not positioned in or in front of the specified (labelled) belt guide of the child restraint system.
13. **WARNING!** If the child restraint offers an alternative load bearing contact point and you judge, that the use of this alternative route is unsatisfactory, please contact the child restraint manufacturer.
14. **WARNING!** Install the child restraint in vehicle seating positions categorized as 'Universal' in the vehicle owner's manual, by using the primary belt route.
15. **WARNING!** Rearward child restraint systems should not be used in seats protected by an airbag.
16. **WARNING!** If the chair is not provided with a textile cover, keep it away from sunlight, otherwise it may be too hot for the child's skin.
17. **WARNING!** Do not use the car seat in the house. It is not designed for home use and should only be used in the vehicle!
18. **WARNING!** Before you adjust any movable or adjustable parts of your child seat, you must remove your baby from the child seat.



### **EXTREMELY DANGEROUS!**

Do not place rear-facing child seat on front seat with airbag. Death or serious injury can occur.

**19. WARNING!** Periodically check the belts for wear, paying special attention to the points of attachment, protections and regulating devices. If the harness / vehicle belts becomes cut or frayed, replace it before traveling!

**20. WARNING!** Do not leave the buckle in a partially closed position and it must only lock when all parts are engaged. It must be possible to release the child from the restraint immediately in an emergency. Your child must be taught never to play with the buckle. The buckle is NOT CHILD PROOF !

**21. WARNING! The baby seat must be secured with car safety belt, even when it is not in use. An unsecured seat may injure other passengers in the car in an urgent stop.**

**22. WARNING!** Store this child seat in a safe place when it is not being used. Avoid placing heavy objects on top of it. Do not allow your child seat to come into contact with corrosive substances e.g. battery acid.

**23. WARNING!** Contact the child restraint manufacturer if you identify an unsatisfactory position of the adult safety belt buckle relative to the main load bearing contact points on the restraint.

**24. WARNING! Do not leave your child in this safety seat for a long period of time. By long trips make more breaks and take out the child from the safety seat.**

**25. WARNING! Security is only guaranteed if the child restraint is fitted in accordance with these instructions.**

**26. WARNING! The instruction must be retained on the child restraint for its life period**

### WASHING INSTRUCTIONS

**ECE R44/04**

1. The car seat can be cleaned using lukewarm water and soap. Do not use aggressive cleaners like abrasives or thinner.
2. The cover should be washed by hand at a maximum temperature of 30°C. Do not put in the dryer, just airing it.
3. The plastic parts can be cleaned by using a wettish drapery. Please, do not use any solvate.

Cover : Polyester fibre 100%  
Filling: Polyurethane 100%



Maximum temperature of 30°C



Never use chlorine bleaches



Do not tumble dry



Do not wring



Never iron

### TYPES OF APPROVED BELTS TO HAVE IN THE CAR

- A** - Car safety belt - Diagonal Belt  
**B** - Car safety belt - Lap Belt

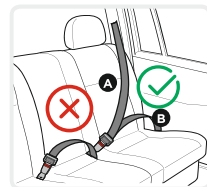

**CAN NOT BE USED FOR SEATS with 2-point belt!**

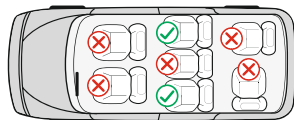

#### Features

##### **Picture A**

1. Base
2. Recline Adjustment Handle
3. Harness Adjustment Strap
4. Adjustment Device
5. Buckle Pads
6. Harness Buckle
7. Harness Strap
8. Shoulder Pads

#### 9. Baby Insert

10. Headrest
11. Guide hook Group 0+;I
12. Headrest Handle
13. Cover
14. Shell
15. Release button
16. Guide hole
17. Harness connector
18. Lap belt routing slot Group 0+

#### **1. Adjusting the tilt of the seat**

The child seat can be adjusted in 4 positions. (Picture 1;2;) Recline position "4" for Group 0+;I rearward installation ; Position 1;2;3 for Group I forward facing installation; Position 1 for Group II;III . Pull the positioning handle in the front part under the seat and then push or pull the seat forward or backward. Release the handle to the desired position and press down until you hear a "click". Make sure the seat is locked.

## 2. Adjusting the length of the belts

2.1. Slack the belts: Press the button for belts adjusting "4 " (Picture 3) and at the same time pull both shoulder straps " 7 ". **Note: Do not pull the shoulder pads "8 ".**

2.2. Tightening the belt: Place your child in the seat, fasten both belts in the buckle in the centre and pull the bar in the middle of the seat. (Picture 7;8 )

## 3 Fastening the seat belt

3.1. Combine the two metal pieces at the end of the belt (Picture 4) and place them in the central buckle (Picture 5) until it clicks into place.

3.2. Make sure the belt is locked by pulling the shoulder straps up.

3.3. To release belt, press down the red button "15 " on the central buckle. (Picture 6 )

## 4. Removing the upholstery

4.1. Remove the upholstery of the seat and backrest as shown in Fig. 35

## 5. Adjusting the height of the head rest

The height of the headrest can be set at 8 positions. Adjustment of the height of the shoulder belts is done simultaneously with the adjustment of the height of the headrest. Pull up the adjusting handle (12) Fig. 9 move the headrest to the desired position up or down according to the height of your child. Release the handle and you must hear a clicking sound that is signal that the backrest is locked. It is important to make sure the headrest fit properly to head. Pic. 10

**Group 0+; I:** The correct height of the shoulder belts is attained when the belt disappears into the shell slightly above the shoulder of the child. Make sure that the harness straps fit properly over the shoulders of the child. Picture 11;

**Group II; III** The head rest of the safety seat should be adjusted to provide about two fingers between the child's shoulder and the lower edge of safety seat head . Picture 12

## 6. Removing the 5-point harness system

6.1. Loosen the harness straps by pressing the release button and pulling the harness straps as far as you can. Picture 3 **Note: Do not pull the shoulder pads.**

6.2. Take out the belts from hooks behind the seat. Picture 13

6.3. Pull out the belts of the holes on the backrest. Picture 14

6.4. Recline the seat at position 4 and take out the shoulder belts from the bottom of the safety seat.

Picture 15.1. To remove the crotch belt pass the metal buckle on the bottom through the opening ( Picture 15.2) and take out the belt from upper side of the safety seat ( Picture 16).

Do not use seat belts if the openings for the belts are under the child's shoulders or if the child is over 18 kg. In this case, use the belt of the car.

**For the protection of all passengers in the vehicle:** In the case of an emergency stop or an accident , unsecured persons or objects may cause injury to other passengers. Please always check that :

- The backrests of the vehicle seats are locked. (i.e. that a foldable rear seat bench latch is engaged)
- All heavy or sharp-edged objects in the vehicle ( e.g. on the parcel shelf) are secured.
- All persons in the vehicle have their seat belts fastened.
- The child safety seat is always secured when it is in the vehicle , even without transported child.

## To protect your vehicle:

Some vehicle seat covers are from sensitive materials ( e.g. velour, leather,etc.)and may develop wear marks when child seats are used. This can be avoided, by placing a blanket or towel under the child safety seat.

## INSTALLATION OF SEAT "Group 0+" / newborn and weighing up to 13 kg. / Rear-facing installation With 3-point seat belt



Please use 3-point safety belts of the car to secure the child seat!

**Step 1. Group 0 +** The child seat can be used only in the most backward inclined position. (Picture 17 ) Pull the positioning handle and place the child seat in the most backward inclined position (Picture 1;2;18 ) Pull out the base pad under the seat , till hear the sound of "Click" **This is the safest position for your child so it is advisable to use it as long as possible.**

**Step 2 .** Place the child seat on the seat of the car, it must be oriented in the direction opposite to the movement. **If your car has an air bag** on the passenger seat, the child seat should be used only in the rear of the car!

**Step 3.** Pass the lap part of the seat belt under the base of the safety seat (A) ( Picture 19) into the two points marked by a blue label and fasten the clip to the corresponding buckle ( C ) ( Picture 20) Check that the belt buckle is locked by pulling the belt.

**Step 4.** Pass the upper diagonal part of the belt in the belt guide ( B ) ( Picture 20) behind the seat back, and pull to fasten the belt. Picture 21

**Step 5.** Make sure that the belt is not twisted and strongly tightened. Make sure the seat is fixed firmly on the car seat.

**Step 6.** Place the child in the seat. Check the height of the shoulder belts. Make sure the straps are not twisted or hanging somewhere. Fasten the seat belts on the child, making sure that they are well placed and pull the strap in the centre of the seat to tighten. ( Picture 3;4;5;6;7;8;)

## INSTALLATION OF SEAT "Group I" / 9 to 18 kg. / Rear-facing installation With 3-point seat belt



Please use 3-point safety belts of the car to secure the child seat!

**Step 1. Group I** The child seat can be used only in the most backward inclined position. (Picture 17 ) Pull the positioning handle and place the child seat in the most backward inclined position (Picture 1;2;22; 23 ) **This is the safest position for your child so it is advisable to use it as long as possible. We suggest to continue use rearward facing when child's weight is less than 18kg.**

**Step 2 .** Place the child seat on the seat of the car, it must be oriented in the direction opposite to the movement. **If your car has an air bag** on the passenger seat, the child seat should be used only in the rear of the car!

**Step 3.** Pass the lap part of the belt through the both belt guides over the seat base of the safety seat ( D ) ( Picture 24) and fasten the clip to the corresponding buckle ( C )

**Step 5.** Pass the upper diagonal part of the belt in the belt guide ( B ) ( Picture 25) behind the seat back, and pull to fasten the belt. Picture 26

**Step 6.** Make sure that the belt is not twisted and strongly tightened. Make sure the seat is fixed firmly on the car seat.

**Step 7.** Place the child in the seat. Check the height of the shoulder belts. Make sure the straps are not twisted or hanging somewhere. Fasten the seat belts on the child, making sure that they are well placed and pull the strap in the centre of the seat to tighten. ( Picture 3;4;5;6;7;8;)

## INSTALLATION OF SEAT "Group I" / 9 to 18 kg. / Forward installation With 3 - Point Belt



Please use 3-point safety belts of the car to ensure the safety of the child and to secure the child seat!

**Step 1.** Place the child seat on the car seat forward-facing and make sure that the back of the child seat is firmly pressed against the car seat backrest. **WARNING ! Make sure that the child seat is correctly adjusted for installation at forward position .**

**Step 2.** Pull out the entire car seat belt. Pass the diagonal belt through the metal belt guide (B) Picture 27 , and then pass the both belts ( diagonal and lap belt) through the both big openings ( Picture A position 16) in the backrest of the safety seat . **Make sure that the both parts of the car belt are under the harness of the child seat !**

**Step 3.** Clip the lap belt and diagonal belt into the car buckle (C) until hear a "Click" and then pull them to tighten the child seat. ( Picture 28;29)

**Step 4.** Place the child in the seat. Check the height of the shoulder belts. Make sure the straps are not twisted or hanging somewhere. Fasten the seat belts on the child, making sure that they are well placed and pull the strap in the center of the seat to tighten. ( Picture 3;4;5;6;7;8;30;31)

## INSTALLATION OF SEAT "Group II; III " / 15 to 36 kg./ Forward installation With 3 - Point Belt



**IMPORTANT:** When using the seat for group 2;3 15-36 kg. You should remove the buckle and shoulder pads and baby insert Picture A positions 5;6;8;9 to remove the buckle and the belts like is described in point 6

**Removing the 5-point harness system** as shown at pictures 13;14;15;16

**Step 1.** Place the child seat on the seat of the car, it must be oriented in the direction of movement in an upright position. Picture 32;33

**Step 2.** Place the child into the safety seat. Position the shoulder belt through the hook over the shoulder of the child and lap belt over the seat and lap of the child. Pass the belt through the lower opening into the seat of the safety seat and fasten the clip to corresponding buckle until click is heard. Check that the belt buckle is locked by pulling the belt. Picture 34

# ВАЖНО! ЗАПАЗЕТЕ ЗА ПО-НАТАТЪШНИ СПРАВКИ. ПРОЧЕТЕТЕ ВНИМАТЕЛНО !

## ИНФОРМАЦИЯ

Когато използвате като категория Universal (Група 0+; 1; 2; 3), моля, обърнете внимание на следната информация:

1. Това е „универсална“ система за обезопасяване на деца. Тя е одобрена съгласно Правило № 44, серия от изменения 04, за обща употреба в превозни средства и е пригодима към повечето, но не всички, седалки за леки автомобили.
2. Може да се очаква, че по отношение на монтажа системата ще съответства, ако производителят е заявил в инструкцията за експлоатация на превозното средство, че то е пригодено за монтиране на „универсална“ система за обезопасяване на деца от тази възрастова група.
3. Тази система за обезопасяване на деца е класифицирана като „универсална“ при условия, по-строги от прилаганите за предишни модели, които не са придружени от тази бележка.
4. В случай на съмнение консултирайте се с производителя или търговеца на дребно на системата за обезопасяване на деца.
5. Подходящо само ако одобрените превозни средства са оборудвани с надбедрени/триточкови/статични/с прибиращо устройство обезопасителни колани, одобрени съгласно Правило № 16 на ИКЕ на ООН или други равностойни на него стандарти.

**Моля, прочетете инструкциите внимателно, защото неправилната инсталация може да причини сериозно нараняване, в този случай производителят не носи отговорност.**

## Важни инструкции за безопасност!

1. **ВНИМАНИЕ!** Системата за обезопасяване на деца да се използва само в положение обърната назад, докато теглото на детето не надхвърли 9 кг!
2. **ВНИМАНИЕ!** Твърдите елементи и части от пластмасата на системата за обезопасяване на деца трябва да се разполагат и монтират така, че когато моторното превозно средство е в нормална експлоатация, те да не могат да бъдат заклещени от плъзгаща се седалка или врата на превозното средство.
3. **ВНИМАНИЕ!** Всички ремъци, които закрепват системата за обезопасяване към превозното средство, трябва да бъдат опънати, всички ремъци, които задържат детето, трябва да бъдат регулирани според теглото на детето. Не бива да се допуска усукването на ремъци.
4. **ВНИМАНИЕ!** Устройството трябва да се смени, когато при произшествие е било обект на силно натоварване.
5. **ВНИМАНИЕ!** **Важно!** Използвайте надбедрениния ремък ниско долу, така че тазът да е здраво захванат.
6. **ВНИМАНИЕ!** Опасно е да правите промени или допълнения на устройството без одобрението на органа по одобряването на типа. Съществува опасност при неточно спазване на инструкциите за монтаж, предоставени от производителя на системата за обезопасяване на деца.
7. **ВНИМАНИЕ!** Спазвайте стриктно указанията за монтиране. Неспазването им може да доведе до нараняване на детето!
8. **ВНИМАНИЕ!** НИКОГА не оставяйте Вашето дете без надзор в обезопасителното устройство дори за кратко!
9. **ВНИМАНИЕ!** ! Закрепвайте надлежно всякакъв багаж или други предмети, които са в състояние да причинят наранявания в случай на сблъсък!
10. **ВНИМАНИЕ!** Не използвайте системата за обезопасяване на деца без покритието ѝ!
11. **ВНИМАНИЕ!** Не заменяйте покритието на седалката с никакво друго освен препоръчаното от производителя, тъй като покритието съставлява неразделна част от системата за обезопасяване на деца!
12. **ВНИМАНИЕ!** Не използвайте друга опорна точка на контакт освен описаните в инструкциите и маркираните върху системата за обезопасяване на деца
13. **ВНИМАНИЕ!** Ако системата за обезопасяване на деца предлага алтернативна опорна точка на контакт и Вие прецените, че използването на този алтернативен маршрут не е задоволително, моля свържете се с производителя на системата за обезопасяване на деца.
14. **ВНИМАНИЕ!** Монтирайте системата за обезопасяване на деца на местата за сядане в превозното средство, категоризирани като „универсални“ в наръчника на собственика на превозното средство, използвайки първичния маршрут на колана.
15. **ВНИМАНИЕ!** Обърнатите назад системи за обезопасяване на деца не трябва да се използват на места за сядане защитени от въздушна възглавница!
16. **ВНИМАНИЕ!** Ако столът за кола не е оборудван с текстилно покритие, дръжте го настрана от слънчевата светлина, тъй като в противен случай може да е твърде горещ за детската кожа!



### КРАЙНО ОПАСНО!

НЕ ПОСТАВЯЙТЕ гледаща назад детска седалка на предна седалка с въздушна възглавница!  
ТОВА МОЖЕ ДА ДОВЕДЕ ДО СМЪРТ ИЛИ СЕРИОЗНО НАРАНЯВАНЕ!

**17. ВНИМАНИЕ!** Не използвайте столчето за кола в дома. То не е проектирано за домашна употреба и трябва да се използва само в превозното средство!

**18. ВНИМАНИЕ!** Преди да регулирате която и да е подвижна или регулируема част на детската седалка, трябва да отстраните детето от детската седалка.

**19. ВНИМАНИЕ!** Периодично проверявайте коланите за износване, като обръщате специално внимание на точките за закрепяне, на защитите и на регулиращите приспособления! Ако коланите на седалката/колата са срязани или износени, заменете ги преди пътуване.

**20. ВНИМАНИЕ!** Не оставяйте катарамата частично затворена, тя трябва да бъде заключена, когато всички части са ангажирани. Веднага трябва да можете да извадите детето от седалката в случай на спешна ситуация. Детето Ви трябва да бъде научено никога да не си играе с катарамата. Катарамата НЕ е защитена от деца.

**21. ВНИМАНИЕ!** Детското столче трябва да бъде обезопасено с колана на колата, дори когато не се използва по предназначение. Необезопасената седалка може да нарани другите пътници в колата, в случай на внезапно спиране.

**22. ВНИМАНИЕ!** Съхранявайте детското столче на безопасно и недостъпно за деца място, когато не се използва. Избягвайте да поставяте тежки предмети върху столчето. Не позволявайте досег на Вашето столче за кола с корозивни вещества като например киселината от батерия.

**23. ВНИМАНИЕ!** Свържете се с производителя на системата за обезопасяване на деца в случай, че забележите неподходящо положение на ключалката на обезопасителния колан за възрастни по отношение на главните опорни точки на контакт на системата за обезопасяване на деца.

**24. ВНИМАНИЕ!** Не оставяйте детето си на тази предпазна седалка за дълъг период от време. По време на дълги пътувания правете повече почивки и изваждайте детето от предпазната седалка.

**25. ВНИМАНИЕ!** Безопасността е гарантирана само ако детската обезопасителна седалка е монтирана в съответствие с тези инструкции.

**26. ВНИМАНИЕ!** Инструкцията за употреба трябва да се запази при детската обезопасителна седалка за срока ѝ на експлоатация.

**ECE R44/04**

### **ИНСТРУКЦИИ ЗА ПРАНЕ**

1. Столчето за кола може да бъде почиствано с хладка вода и сапун. Не използвайте агресивни почистващи препарати, като абразиви или разреждители.

2. Тапицериата трябва да се пере на ръка при максимална температура 30°C. Не я слагайте в сушилня. Оставете тапицериата да изсъхне по естествен начин.

3. Пластмасовите части могат да се почистват с помощта на влажна кърпа. Не използвайте абразиви.

**Покритие:** Полиестерно влакно 100%



Максимална температура от 30°C



Никога не използвайте хлорни избелители



Не сушете в сушилня



Не изстисквайте



Никога не гледете

**Пълнеж:** Полиуретан 100%

### **ВИД НА УТВЪРДЕНИТЕ КОЛАНИ, КОИТО ТРЯБВА ДА ИМАТЕ В КОЛАТА**

- A** - Обезопасителен колан на колата - Диагонален колан
- B** - Обезопасителен колан на колата - Надбедрен колан

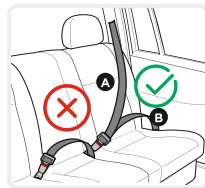

**НЕ МОЖЕ ДА СЕ ИЗПОЛЗВА НА СЕДАЛКИ С 2-ТОЧКОВИ КОЛАНИ !**

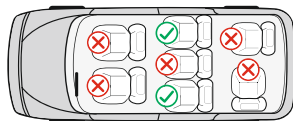

### **Характеристики**

#### **Снимка А**

1. Основа
2. Дръжка за регулиране наклона на седалката
3. Кайшка за регулиране дължината на коланите
4. Регулиращо устройство
5. Омекотител на катарамата
6. Катарамата
7. Колани
8. Омекотител на раменните колани
1. **Регулиране наклона на седалката**

Детската седалка може да бъде регулирана в 4 позиции. (Фиг. 1;2) **Наклонена позиция „4“ за група 0+; I** Инсталиране с лице назад; **Позиция 1; 2; 3 за група I** Инсталиране с лице напред ; **Позиция 1 за група II, III** Инсталиране с лице напред .

Издърпайте позициониращата дръжка в предната част под седалката, и след това натиснете или издърпайте седалката напред или назад. Пуснете дръжката в желаната позиция и натиснете надолу докато чуete „клик“. Уверете се, че седалката е застопорена.

## **2. Настройка дължината на коланите**

2.1. Отпускане на коланите: Натиснете бутона за настройка на коланите „4“ (Снимка 3) и в същото време издърпайте двата раменни колана „7 „

**Забележка: Не дърпайте омокотителите на коланите “8” .**

2.2. Стягане на коланите: Поставете детето в столчето, закопчайте двата колана в централната катарамa и издърпайте лентата по средата на седалката. Снимка 7;8

## **3. Закопчаване на колана**

3.1. Съединете двата метални елемента на края на колана (Снимка 4) и ги поставете в централната катарамата (Снимка 5) докато се чуе изщракване.

3.2. Проверете дали колана е заключен , като издърпате раменните колани нагоре.

3.3. За да освободите коланите натиснете надолу червения бутон „ 15“ на централната катарамa. (Снимка 6)

## **4. Премахване на тапицериата**

4.1. Отстранете тапицериата на седалката и облегалката както е показано на Фиг. 35

## **5. Регулиране на височината на облегалката за глава**

Височината на облегалката за глава може да бъде настроена на 8 позиции. Регулирането на височината на раменните колани се извършва едновременно с регулирането на височината на облегалката за глава. Издърпайте дръжката за регулиране (12) Фиг.9, придвижете облегалката до желаната позиция нагоре или надолу според височината на вашето дете. Пуснете дръжката и трябва да чуete изщракващ звук , което е сигнал че облегалката е застопорена .

Моля уверете се , че облегалката е поставена правилно около главата на детето. Фиг. 10

Група 0+ ; I : Позицията на коланите трябва да бъде на нивото или малко над раменете на детето.

Уверете се , че коланите лягат правилно върху рамената на детето. Снимка 11

Група II ; III Облегалката за глава на обезопасителната седалка трябва да бъде регулирана така , че да осигури разстояние около 2 пръста между рамото на детето и долния ръб на облегалката за глава . Снимка 12

## **6. Премахване на 5 точковите колани**

6.1. Освободете предпазните колани , като натиснете бутона за освобождаване и издърпате раменните колани до колкото е възможно.(Фиг. 3) **Забележка: Не дърпайте омокотителите на коланите**

6.2. Извадете коланите от куките зад гърба на столчето. Фиг. 13

6.3. Издърпайте коланите от отворите на облегалката. Фиг. 14

6.4. Наклонете седалката за глава на извадете раменните колани от дъното на предпазната седалка. Фигура 15.1. За да свалите лента на чатала, прокарайте металната катарамa отдолу през отвора (Фигура 15.2) и извадете колана от горната страна на предпазната седалка (Фигура 16).

**За защита на всички пътници в автомобила:** В случай на аварийно спиране или инцидент, неосигурените лица или предмети могат да причинят вреда на останалите пътници. Моля, винаги проверявайте, че: - Облегалките на седалките на автомобила са заключени. (Т.е., че сгъваемата облегалка на задната седалка е заключена);

- Всички тежки или предмети с остри ръбове в превозното средство (например върху кората на задното стъкло) са осигурени и фиксирани. - Всички лица в превозното средство са със закрепени предпазни колани. - Обезопасителната детска седалка е винаги осигурена и фиксирана когато тя е в превозното средство, дори и без да се транспортира дете.

## **За защита на вашия автомобил:**

Някои тапицерии на автомобилната седалка са от чувствителни материали (например Велур, Кожа и др.) и могат да се появят следи от износване, когато се използва столчето. Това може да се избегне чрез поставяне на одеяло или кърпа под детската обезопасителна седалка.

## **МОНТИРАНЕ НА СТОЛЧЕТО "Група 0+" Инсталиране с лице назад / за новородено и с тегло до 13 кг. / C 3 точков колан**



Моля използвайте 3-точковите обезопасителни колани на колата, за да закрепите столчето за кола!

**Стъпка 1. Група 0 +** Столчето за кола може да се използва **САМО** в най-наклонено назад положение.

(Фиг. 17) Издърпайте позициониращата дръжка и поставете столчето в най-наклонено назад положение.( Фигура 1;2;18 ) Издърпайте навън основата под седалката докато се чуе „ Клик „- **Това е най-безопасната позиция за вашето дете така, че е препоръчително да я използвате възможно най-дълго.**

**Стъпка 2.** Поставете столчето за кола върху седалката на автомобила, като то трябва да е ориентирано „по посока **ОБРАТНА** на движението"! **Ако** колата ви има еърбег на седалките за пътници, то столчето за кола трябва да се използва само на задните седалки на колата!

**Стъпка 3.** Прекарайте надбедрената част на предпазния колан под основата на предпазната седалка (А) (Снимка 19) през двете точки, маркирани със син етикет и закопчайте колана в съответната катарамна на автомобила (С) докато чуете „Клик“. (Снимка 20) Проверете дали катарамата на колана е заключена като издърпате колана.

**Стъпка 4.** Прекарайте горната диагонална част на колана през водача ( Б ) ( Снимка 20) зад гърба на облегалката и издърпайте за да затегнете колана. Фиг. 21

**Стъпка 5.** Уверете се , че колана е опънат и не е усукан. Уверете се , че столчето е закрепено стабилно върху автомобилната седалка.

**Стъпка 6.** Поставете детето в столчето. Проверете височината на раменните колани. Уверете се ,че коланите не са усукани или закачени някъде. Закопчайте коланите на детето, като се уверите , че са добре поставени и издърпайте каишката в центъра на седалката за ги затегнете. Фиг. 3;4;5;6;7;8;

## МОНТИРАНЕ НА СТОЛЧЕТО "Група I" Инсталиране с лице назад

/ 9 до 18 кг. / С 3 точков колан



Моля използвайте 3-точковите обезопасителни колани на колата, за да закрепите столчето за кола!

**Стъпка 1. Група I** Столчето за кола може да се използва **САМО** в най-наклонено назад положение.

(Фиг. 17) Издърпайте позициониращата дръжка и поставете столчето в най-наклонено назад положение.

( Фигура 1;2;22;23 ) **Това е най-безопасната позиция за вашето дете така, че е препоръчително да я използвате възможно най-дълго. Препоръчваме да продължите да използвате монтажа с лице назад, когато теглото на детето е по-малко от 18 кг.**

**Стъпка 2.** Поставете столчето за кола върху седалката на автомобила, като то трябва да е ориентирано „по посока **ОБРАТНА** на движението!“ **Ако** колата ви има еърбег на седалките за пътници, то столчето за кола трябва да се използва само на задните седалки на колата!

**Стъпка 3.** Прекарайте надбедрената част на предпазния колан през двата водача над седалищната основа на предпазната седалка (D) (Фигура 24) и закопчайте колана към съответната катарамна (С)

**Стъпка 4.** Прекарайте горната диагонална част на колана през водача ( В ) ( Снимка 25) зад гърба на облегалката и издърпайте за да затегнете колана. Фиг. 26

**Стъпка 5.** Уверете се , че колана е опънат и не е усукан. Уверете се , че столчето е закрепено стабилно върху автомобилната седалка.

**Стъпка 6.** Поставете детето в столчето. Проверете височината на раменните колани. Уверете се ,че коланите не са усукани или закачени някъде. Закопчайте коланите на детето, като се уверите , че са добре поставени и издърпайте каишката на седалката за ги затегнете. Фиг. 3;4;5;6;7;8;

## МОНТИРАНЕ НА СТОЛЧЕТО "Група I" / 9 до 18 кг. /

Инсталиране с лице напред С 3 точков колан



Моля използвайте 3-точковите обезопасителни колани на колата, за да осигурите безопасността на детето и да закрепите столчето за кола.

**Стъпка 1.** Поставете детската седалка на седалката на автомобила с лице напред и се уверете, че задната част на детската седалка е здраво притисната към облегалката на автомобилната седалка.

**ВНИМАНИЕ ! Уверете се , че детската седалка е правилно настроена за инсталиране в посока на движението.**

**Стъпка 2.** Издърпайте изцяло предпазния колан на автомобила. Прекарайте диагоналния колан на автомобила през металния водач (В) Снимка 27 и след това прекарайте двата колана ( диагоналния и надбедрения ) през двата големи отвора ( Снимка А позиция 16) в гърба на предпазната седалка . **Уверете се, че и двете части на колана на автомобила са под колана на детската седалка!**

**Стъпка 3.** Закопчайте раменния и коремния колан в катарамата (Снимка 30 )

**Стъпка 4.** Поставете детето в столчето. Проверете височината на раменните колани. Уверете се ,че коланите не са усукани или закачени някъде. Закопчайте коланите на детето, като се уверите , че са добре поставени и издърпайте каишката в центъра на седалката за ги затегнете. Уверете се , че 5 точковата катарамна на обезопасителната седалка е закопчана. Фиг. 4;5;6;7;8;9;31

## МОНТИРАНЕ НА СТОЛЧЕТО "Група II; III" / 15 до 36 кг./

Инсталиране с лице напред С 3 точков колан



**ВАЖНО:** При използване на седалката за група 2, 3 15-36 кг. трябва да премахнете омокотелите на катарамата, коланите и омокотелите за бебето Снимка А позиция 5;6;8;9, да премахнете катарамата и коланите както е описано в точка 6 **Премахване на 5 точковите колани** и показано на снимки 13;14;15;16

**Стъпка 1.** Поставете столчето върху седалката на автомобила в положение „по посока на движението“. Снимка 32;33

**Стъпка 2.** Поставете детето в столчето. Позиционирайте раменния колан през куката над рамото на детето а колана за скута над столчето и скута на детето. Прекарайте колана през долния отвор на седалището на столчето и закопчайте колана в катарамата на автомобилната седалка докато чуете „клик“. Проверете дали катарамата на колана е заключена като издърпате колана. Снимка 34



# IMPORTANT! CITITI CU ATENTIE SI PASTRATI ACEST DOCUMENT PENTRU CONSULTARE ULTERIOARA!

## Scaunul auto / Instrucțiuni de utilizare

### INFORMATIE

Cand se utilizeaza ca si categorie Universala ( Grupa 0+;1;2;3) va rugam sa luati aminte la urmatoarele informatii:

1. Acesta este un dispozitiv "universal" de ținere a copiilor în siguranță. Este aprobat conform Regulii nr. 44, 04 serii de amendamente, privitoare la utilizările generale în autovehicule, potrivit-se la majoritatea scaunelor de mașini, însă nu chiar la toate.
  2. Amplasarea va fi cea corectă dacă producătorul autovehiculului respectiv a declarat în Manualul de utilizare al acestuia că în el se pot amplasa dispozitive "Universale" de ținere în siguranță a copiilor din acea grupă de vârstă.
  3. Dispozitivul de ținere în siguranță a copiilor a fost clasificat ca fiind "Universal" în condiții mai stricte decât cele aplicabile modelelor anterioare, pentru care nu figura aceasta mențiune.
  4. Dacă veți avea dubii, consultați fie producătorul de scaune pentru copii, fie distribuitorul.
  5. Scaunul este adecvat doar dacă autovehiculele omologate sunt echipate cu un dispozitiv de ținere a centurii de siguranță în 3 puncte/statice/cu tractor, aprobate în conformitate cu Regula nr. 16 a Comisiei Economice pentru Europa a Națiunilor Unite sau cu alte standarde echivalente
- Va rugam, cititi cu atentie instructiunile, deoarece montarea incorecta poate provoca vatamari grave, caz in care producatorul nu poarta raspundere.**

### Instructiuni importante de siguranta!

1. **AVERTISMENT!** Pozitionati dispozitivul de siguranta pentru copii cu fata catre bancheta pana cand greutatea copilului depaseste 9 kg!
2. **AVERTISMENT!** Componentele tari sau cele din plastic ale dispozitivului de siguranță pentru copii vor trebui montate în așa fel încât în timpul folosirii zilnice a autovehiculului să nu fie înghesuite de scaunele și de portierele care se mișcă mereu.
3. **AVERTISMENT!** Toate centurile care fixeaza dispozitivul de siguranta pentru copii, de vehicul, vor trebui să fie strânse, iar cele care îl țin pe copil vor trebui să se regleze în funcție de corpul său și să nu stea răsucite.
4. **AVERTISMENT!** Acest scaun trebuie înlocuit dacă a fost supus unor solicitări violente în urma unui accident.
5. **AVERTISMENT!** Important! Asigurați-va ca centura pentru talie este reglată jos, pentru ca pelvisul copilului sa stea strans.
6. **AVERTISMENT!** Este periculos să i se aducă modificări sau adăugiri acestui dispozitiv de siguranță fără aprobare de la autoritatea abilitată în acest sens ! Copilul dvs. este în pericol dacă nu sunt respectate cu strictete instrucțiunile de instalare recomandate de producator!
7. **AVERTISMENT!** Respectati cu strictete instrucțiunile de instalare. Nerespectarea lor poate duce la ranirea copilului!
8. **AVERTISMENT!** NICIODATĂ nu lăsați copilul vostru fără supraveghere în dispozitivului de siguranță chiar și pentru o perioadă scurtă de timp!
9. **AVERTISMENT!** Orice bagaje sau alte obiecte, care ar putea provoca ranirea, în caz de ciocnire a vehiculului, trebuie bine asigurate!
10. **AVERTISMENT!** Nu folosiți dispozitivul de siguranță pentru copii fara acoperitoare!
11. **AVERTISMENT!** Nu înlocuiți acoperitoarea scaunului cu altceva decat cele recomandate de producator, deoarece aceasta constituie o parte integranta a performantei dispozitivului de siguranta pentru copii!
12. **AVERTISMENT!** Nu utilizați alte puncte de contact portante, decât cele descrise în instrucțiuni și marcate pe sistemul de retenție a copilului. Asigurați-vă că scaunul copilului nu are catarama vehiculului poziționată în interiorul sau în fața ghidajului de centură specificat (etichetat) al sistemului de fixare a copilului!
13. **AVERTISMENT!** În cazul în care dispozitivul de siguranță pentru copii ofera alta alternativa ca punct de contact si considerati ca folosirea acestei rute este nesatisfacatoare, va rugam sa contactati producatorul !
14. **AVERTISMENT!** Instalati dispozitivul de siguranta pentru copii în pozițiile de ședere a vehiculului clasificate ca "Universal" în manualul de utilizare al autovehiculului, utilizând ruta principală a centurii.
15. **AVERTISMENT!** Scaunul nu poate fi amplasat invers în locuri protejate de airbag-uri.
16. **AVERTISMENT!** Dacă scaunul nu este prevazut cu husa textila, tineti-l departe de razele soarelui, deoarece poate fi prea fierbinte pentru pielea copilului.
17. **AVERTISMENT!** Nu folosiți scaunul în casa. Nu este conceput pentru uzul în casa și trebuie folosit doar în masina!
18. **AVERTISMENT!** Înainte de a regla orice parti reglabile sau mobile ale scaunului trebuie sa scoateti copilul din scaun.
19. **AVERTISMENT!** Verificati periodic centurile, acordand o atentie speciala punctelor de fixare, de protectie si de reglare. Dacă centurile scaunului/mașinii sunt tăiate sau uzate, ele trebuie înlocuite înainte de călătorie.
20. **AVERTISMENT!** Catarama nu trebuie lasata în pozitia partial inchisa si trebuie blocata doar atunci cand toate partile sunt potrivite. Catarama NU este protejată de copii.



**21. AVERTISMENT!** Scaunul pentru copii trebuie asigurat cu centurile masinii chiar si atunci cand nu este folosit. Un scaun neasigurat poate cauza ranirea altor pasageri din masina, in cazul unei opriri bruste.

**22. AVERTISMENT!** Depozitati scaunul auto intr-un loc sigur atunci cand nu este utilizat. Evitati punerea unor obiecte grele pe scaun. Nu permiteti ca scaunul pentru copii sa intre in contact cu substante corozive, de ex. acid de baterie.

**23. AVERTISMENT!** Contactați producătorul sistemelor de siguranță pentru copii dacă identificați o poziție nesatisfăcătoare a cataramii centurii de siguranță pentru adulți în raport cu punctele principale de contact ale portbagajului de pe dispozitivul de reținere

**24. AVERTISMENT! Nu lăsați copilul în scaunul pentru copii pentru o perioadă prea lungă. La călătoriile mai îndelungate faceți mai multe pauze și scoateți copilul din scaunul de siguranță.**

**25. AVERTISMENT! Siguranța este garantată doar dacă scaunul de siguranță pentru copii este montat în conformitate cu aceste instrucțiuni.**

**26. AVERTISMENT! Instrucțiunile de utilizare trebuie păstrate la scaunul de siguranță pentru copii pentru termenul său de exploatare.**

**ECE R44/04**

## INSTRUCIUNI DE SPALARE

1. Scaunul auto poate fi curatat cu apa calda si sapun. Nu utilizati agenti de curatare agresivi, precum materiale abrazive sau diluant.
2. Husa trebuie spalata manual la o temperatura maxima de 30°C. Nu se recomanda uscarea in uscator de rufe. Lasati husa sa se usuce in mod natural.
3. Componentele din plastic pot fi curatate cu ajutorul unei carpe umede. Nu utilizati materiale abrazive.

**Acoperire:** Fibre de poliester 100%

**Umplutură:** Poliuretan 100%



Temperatura maximă de 30°C



Niciodată nu utilizați substanțe de albire pe bază de clor



Nu uscați în mașini de uscare



Nu stoarceți



Nu călcați cu fier de călcat

## TIPUL CURELELOR AUTORIZATE, CARE TREBUIE SA DETINETI IN AUTOVEHICUL

- A** – Centura de siguranță a mașinii – Centură pe diagonală  
**B** - Centura de siguranță a mașinii – Centura deasupra coapselor

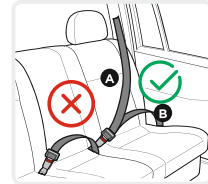

## NU POATE FI UTILIZAT PE SCAUNE CU CENTURI DE SIGURANTA IN 2 PUNCTE !

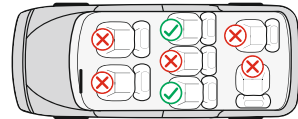

## Caracteristici

### Poza A

1. Baza
2. Maner pentru reglarea pozitiei de inclinare a scaunului
3. Curea pentru reglarea lungimii centurilor
4. Dispozitiv de reglare
5. Perinita moale la catarama
6. Catarama
7. Centuri / curele
8. Perinita moale la centurile pentru umeri

9. Perinita din material moale pentru nou nascut

### 10. Tetiera

11. Carlig de ghidare la centura Grupului 0+;I
12. Maner pentru reglare tetiera
13. Tapiterie
14. Carcasa
15. Buton de eliberare
16. Orificiu pentru ghidaj centura
17. Bucliă metalică de legare metalica pentru curele de umăr.
18. Ghidaj pentru cureaua de abdomen destinat Grupului 0+

## 1. Reglarea inclinației scaunului

Scaunul pentru copii poate fi reglat în 4 poziții. (Fig. 1;2) Poziție inclinată „4” pentru Grupul 0+; I – Instalare cu față îndreptată în spate; Poziție 1; 2; 3 pentru grupul I – Instalare cu față îndreptată înainte; Poziție 1 pentru grupurile II, III - Instalare cu față îndreptată înainte. Trageți manerul de poziționare aflat în partea din față sub scaun, după care apăsați sau trageți scaunul în față sau în spate. Eliberați manerul în poziția dorită și apăsați în jos până când veți auzi „click”. Asigurați-vă că scaunul este fixat.

## 2. Ajustarea lungimii curelelor

**2.1. Destinderea curelelor:** Apăsați butonul pentru ajustarea curelelor „4” (Figura 3) și în același timp trageți cele două curele pentru umeri „7”. **Mentiuie:** Nu trageți de perinita din material moale aflate pe centuri „8”

**2.2. Strangerea curelelor:** Poziționați copilul în scaun, fixați cele două curele de catarama centrala și trageți de banda aflată în mijlocul sezutului. (Figura 7;8)

### 3. Fixarea curelei

3.1. Conectați cele două elemente de metal aflate la capatul curelei (Figura 4) și amplasați în catarama centrală (Figura 5) până când se va auzi click.

3.2. Verificați dacă cureaua este blocată, prin tragerea curelelor pentru umeri în sus.

3.3. Pentru a elibera curelele apăsați în jos butonul " 15 " roșu aflat pe catarama centrală. (Figura 6)

### 4. Înălțarea husei:

4.1. Îndepărtați husa de pe sezut și spătar așa cum este arătat la Fig. 35

### 5. Reglarea înălțimii tetierei

Înălțimea tetierei poate fi reglată în 8 poziții. Reglarea înălțimii centurilor de umăr este realizată simultan cu reglarea înălțimii tetierei. Trageți mânerul de reglare (12) Fig.9 , deplasați spătarul în poziția dorită în sus sau în jos în funcție de înălțimea copilului vostru. Eliberați mânerul, trebuie să auziți un sunet de înclichetare, care arată blocarea tetierei . Va rugăm să vă asigurați că tetiera este poziționată corect în jurul capului copilului. Fig. 10

**Pentru Grupa 0+ ; I :** Poziția centurilor trebuie să fie la nivelul sau puțin peste umerele copilului. Asigurați-vă că centurile sunt corect poziționate pe umerele copilului. Figura 11

Grupa II; III Tetiera scaunului de siguranță trebuie să fie reglat astfel încât să asigure o distanță de aproximativ 2 degete între umărul copilului și marginea inferioară a tetierei. Figura 13

### 6. Înălțarea centurilor cu prindere în 5 puncte

6.1. Eliberați centurile de siguranță apăsând butonul de eliberare și tragând centurile pentru umeri posibil cât mai mult. (Fig.3) **Mentiuine:** Nu trageți de perințele din material moale aflate pe centuri

6.2. Scoateți curelele din carligele aflate în spatele scaunului. Figura 13

6.3. Extrageți curelele din orificiile spătarului. Figura 14

6.4. Înclinați scaunul în poziția 4 și scoateți curelele de umăr de pe fundul scaunului de protecție. Figură 15.1. Pentru a elibera cureaua la nivelul coapselor, introduceți catarama metalică în jos prin deschizătură (Figura 15.2) și scoateți cureaua din partea superioară a scaunului de protecție (Figură 16). Nu folosiți curelele scaunului în cazul în care orificiile pentru curele se afla sub nivelul umerilor copilului sau acesta are o greutate de peste 18 kg. În această situație folosiți centura autovehiculului.

**Pentru protecția tuturor pasagerilor în autovehicul:** În cazul unei franări de urgență sau accident, persoanele sau obiectele neasigurate pot provoca daune celorlalți pasageri. Va rugăm verificați întotdeauna, dacă:- Tetierele la scaunele auto sunt blocate. (și anume dacă tetiera pliantă la scaunul din spate este blocate);- Toate obiectele grele sau cele cu margini ascuțite aflate în autovehicul (de exemplu pe polița aflată la luneta din spate) sunt asigurate și fixate.- Toate persoanele aflate în autovehicul poartă centuri de siguranță.

- Scaunul de siguranță pentru copil este întotdeauna asigurat și fixat atunci când se afla în autovehicul, chiar dacă copilul nu este prezent.

### Pentru protecția autovehiculului dvs.

Unele tapiterii la scaunele auto sunt produse din materiale sensibile (de exemplu Velur, Piele și altele) și pot apărea urme de uzură, atunci când se utilizează scaunul. Acest lucru poate fi evitat prin amplasarea unei pături sau a prosopului sub scaunul de siguranță al copilului.

MONTAREA SCAUNULUI "Grupa 0+" /pentru nou născuți și  
greutate până la 13 kg/ Cu centura de siguranță în trei puncte +  
centuri la scaunul de siguranță ( Montare cu fața orientată spre spate)



Va rugăm să folosiți centura de siguranță cu prindere în 3 puncte, pentru a fixa scaunul auto!

**Pașul 1. Pentru Grupa 0 +** Scaunul auto poate fi folosit **NUMAI** în poziție maxim înclinată în spate.

(Figura 17) Trageți mânerul de poziționare și poziționați scaunul în poziție maxim înclinată în spate. (Figura 1;2;18) Extrageți înșpre afară baza de sub scaun până se va auzi "Click". **Aceasta este cea mai sigură poziție pentru copilul dumneavoastră, asadar va recomandăm să o utilizați posibil cât mai mult timp.**

**Pașul 2.** Amplasați scaunul auto pe scaunul pentru pasageri, unde acesta trebuie orientat în poziție inversă sensului de mers! În cazul în care autovehiculul dumneavoastră are în dotare airbag pe scaunul pentru pasageri, atunci scaunul auto trebuie să fie folosit numai pe scaunele din spate ale autovehiculului!

**Pașul 3.** Introduceți partea de deasupra coapselor a centurii de protecție sub suportul scaunului de protecție (A) (Fotografie 19) prin cele două puncte marcate cu etichetă albastră și fixați centura în catarama respectivă a automobilului (C) până la auzirea unui sunet de „ Înclichetare” . (Fotografie 20).

**Pașul 4.** Introduceți partea diagonală superioară a centurii prin dispozitivul de ghidaj ( B ) ( Fotografie 20) în spatele spătarului și trageți pentru a strânge centura. Fig. 21

**Pașul 5.** Asigurați-vă că centura este încordată și nu este răsucită. Asigurați-vă că scaunul auto este fixat în mod stabil de scaunul pentru pasageri.

**Pașul 6.** Așezați copilul în scaunul auto. Verificați înălțimea curelelor pentru umeri. Asigurați-vă că curelele nu sunt răsucite sau împletite undeva. Fixați curelele de siguranță ale copilului asigurându-vă că sunt bine poziționate și trageți de cureaua aflată în centrul scaunului pentru a le strânge. (Figura 3;4;5;6;7;8)

## MONTAREA SCAUNULUI "Grupa I" /de la 9 pana la 18 kg/

Cu centura de sigurant in trei puncte +  
centuri la scaunul de siguranta ( Montare cu fata orientata spre spate)



Va rugam sa folositi centura de siguranta cu prindere in 3 puncte, pentru a fixa scaunul auto!

**Pasul 1. Pentru Grupa I** Scaunul auto poate fi folosit **NUMAI** in pozitie maxim inclinata in spate.

(Figura 17) Trageți manerul de pozitionare si pozitionati scaunul in pozitie maxim inclinata in spate. (Figura 1;2;22;23) **Aceasta este cea mai sigura pozitie pentru copilul dumneavoastra, asadar va recomandam sa o utilizati posibil cat mai mult timp. Vă recomandăm să utilizați ansamblul cu față în spate, în timp ce greutatea copilului este mai mică de 18 kg.**

**Pasul 2.** Amplasati scaunul auto pe scaunul pentru pasageri, unde acesta trebuie orientat in pozitie inversa sensului de mers! In cazul in care autovehiculul dumneavoastra are in dotare airbag pe scaunul pentru pasageri, atunci scaunul auto trebuie sa fie folosit numai pe scaunele din spate ale autovehiculului!

**Pasul 3.** Introduceți partea de deasupra coapselor a centurii de protecție prin cele două dispozitive de ghidaj deasupra suportul scaunului ale centurii de protecție (D) (Figură 24) și fixați centura cu catarama (C).

**Pasul 4.** Introduceți partea diagonală superioară a centurii prin dispozitivul de ghidaj ( B ) ( Fotografie 25) în spatele spătarului și trageți pentru a strânge centura. Fig. 26

**Pasul 5.** Asigurați-va ca centura este incordata si nu este rasucita. Asigurați-va ca scaunul auto este fixat in mod stabil de scaunul pentru pasageri.

**Pasul 6.** Asezati copilul in scaunul auto. Verificati inaltimea curelelor pentru umeri. Asigurați-va ca curelele nu sunt rasucite sau impletite undeva. Fixati curelele de siguranta ale copilului asigurandu-va ca sunt bine pozitionate si trageți de cureaua aflata in centrul scaunului pentru a le strange. (Figura 3;4;5;6;7;8)

## MONTAREA SCAUNULUI "Grupa I" /de la 9 pana la 18 kg/

Cu centura de sigurant in trei puncte + centuri la scaunul de siguranta  
(Montare cu fata orientata inainte)



Va rugam sa folositi centura de siguranta cu prindere in 3 puncte, pentru a asigura siguranta copilului dvs. si pentru a fixa scaunul auto!

**Pasul 1.** Pozitionati scaunul pentru copii pe scaunul autovehiculului cu fata orientata inainte si asigurați-va ca partea din spate a scaunului pentru copii este bine pozitionata de spatarul scaunului autovehiculului.

**AVERTISMENT!** Asigurați-va ca scaunul pentru copii este corect setat pentru montare in directia de deplasare.

**Pasul 2.** Trageți pe deplin centura de siguranță a automobilului. Introduceți centura diagonală a automobilului prin ghidajul metalic (B) Fotografie 27 , apoi și prin cele două curele ( cea diagonală și cea deasupra coapselor) prin cele două deschideri mari ( Fotografie A poziție 16) din spatele scaunului de protecție. Asigurați-va ca ambele parti ale curelei auto se afla sub cureaua scaunului pentru copii!

**Pasul 3.** Fixati centura pentru umar si centura abdominala in catarama autovehiculului ( C ) , pana cand vati auzi "click" dupa care trageți pentru a se strange scaunul pentru copii (Figura 28;29)

**Pasul 4.** Asezati copilul in scaunul auto. Verificati inaltimea curelelor pentru umeri. Asigurați-va ca curelele nu sunt rasucite sau impletite undeva. Fixati curelele de siguranta ale copilului asigurandu-va ca sunt bine pozitionate si trageți de cureaua aflata in centrul scaunului pentru a le strange. **Asigurați-va ca catarama cu 5 puncte la scaunul de siguranta este incuiata.** (Figura 3;4;5;6;7;8;30;31) **AVERTISMENT:** Va rugam asigurați-va ca scaunul nu este rasucit si este fixat bine de carcasa scaunului.

## MONTAREA SCAUNULUI "Grupa II; III" /de la 15 pana la 36 kg/

Cu centura de siguranta cu prindere in 3 puncte  
(Montare cu fata orientata inainte)



**AVERTISMENT!** La utilizarea scaunului pentru grupul 2, 3 15-36 kg. Trebuie să îndepărtați piesele de înmuiere de pe catarama, centurile și piesele de înmuiere pentru bebeluș. Fotografie A poziții 5;6;8;9, a îndepărta catarama și curelele în modul descris în punctul 6 Îndepărtarea curelelor cu 5 puncte este demonstrată în fotografiile 13;14;15;16.

**Pasul 1.** Amplasati scaunul auto pe scaunul pentru pasageri, unde acesta trebuie orientat in directia sensului de mers in pozitie ridicata. Figura 32;33

**Pasul 2.** Asezati copilul in scaun. Pozitionați centura de umăr peste cârligul peste umărul copilului iar centura transversala deasupra scaunului si poalele copilului. Treceti centura prin orificiul inferior al sezutului scaunului si fixati centura in catarama scaunului auto pana cand veti auzi "click". Verificati daca catarama centurii este fixata bine prin tragerea centurii. Figura 34

**Unic importator in Romania DIDIS INTERNATIONAL Strada Sfantul Pantelimon nr. 1**

**Oras Pantelimon Judetul Ilfov Phone: +40 21 211 65 60 Fax: +40 21 210 65 62**

**E-mail: [office@didis.ro](mailto:office@didis.ro)**

# WAŻNE! PROSIMY PRZECZYTAĆ UWAGNIE I ZACHOWAĆ INSTRUKCJE, ABY MÓC Z NIEJ KORZYSTAĆ W PRZYSZŁOŚCI!

## INFORMACJA

### Krzesiśko samochodowe / Instrukcja użytkownika

**Używając wg kategorii Uniwersalnej (grupa 0+; 1; 2; 3), należy zwrócić uwagę na poniższe informacje:**

1. Jest to „Uniwersalne” ograniczenie dotyczące fotelików dziecięcych, zgodne z Przepisem ECE (Europejska Komisja Gospodarcza ONZ) 44.04 dotyczącym ogólnego użytkownika fotelików w pojazdach. Foteliki tego typu pasują do większości siedzeń samochodowych.
2. Odpowiedni montaż fotelika w samochodzie możliwy jest, jeśli producent samochodu zadeklarował w instrukcji obsługi pojazdu, że pojazd jest przystosowany do „Uniwersalnych” ograniczeń dotyczących fotelików dziecięcych tej grupy.
3. Ograniczenie to funkcjonuje jako „Uniwersalne” na surowszych warunkach niż te zastosowane wobec wcześniej-szych modeli, które nie posiadały tej adnotacji.
4. W razie wątpliwości należy skontaktować się z producentem albo sprzedawcą detalicznym.
5. Fotelik tego typu nadaje się tylko do pojazdu wyposażonego w pasy bezpieczeństwa z 3-punktową blokadą i 3-punktowym elementem zwijającym, co jest zgodne z Przepisem UN/ECE nr 16 lub innymi równoznacznymi standardami

**Prosimy uważnie przeczytać instrukcję, ponieważ niewłaściwy montaż może spowodować poważne obrażenia, za co producent nie ponosi odpowiedzialności!**

### Ważne instrukcję dotyczące bezpieczeństwa!

**1. OSTRZEŻENIE!** Montuj fotelik samochodowy tyłem do kierunku jazdy, dopóki masa dziecka nie przekroczy 9 kg!

**2. OSTRZEŻENIE!** Sztuczne elementy i plastikowe części fotelika samochodowego muszą być tak umieszczone i zainstalowane, aby podczas codziennego użytkowania pojazdu nie zostały uwięzione przez ruchome siedzenie lub w drzwiach pojazdu.

**3. OSTRZEŻENIE!** Wszystkie pasy przytrzymujące zamontowany fotelik samochodowy w pojeździe powinny być napięte, wszystkie pasy przytrzymujące dziecko powinny być dopasowane do ciała dziecka. Pasy nie powinny być skrócone.

**4. OSTRZEŻENIE!** Fotelik samochodowy należy wymienić, gdy uległo gwałtownemu naprężeniu/uszkodzeniu w wypadku.

**5. OSTRZEŻENIE!** Ważne! Upewnij się, że pas biodrowy jest noszony nisko, tak aby miednica była mocno osadzona.

**6. OSTRZEŻENIE!** Dokonywanie zmian lub uzupełnień w foteliku samochodowym bez zgody organu udzielającego homologacji jest niebezpieczne. Twoje dziecko jest w niebezpieczeństwie, jeśli nie będziesz ściśle przestrzegać instrukcji montażu dostarczonej przez producenta urządzenia przytrzymującego dla dzieci.

**7. OSTRZEŻENIE!** Postępuj zgodnie z instrukcją montażu. Jakakolwiek awaria może spowodować obrażenia dziecka!

**8. OSTRZEŻENIE!** NIGDY nie zostawiaj dziecka bez nadzoru w urządzeniu zabezpieczającym nawet przez krótki czas!

**9. OSTRZEŻENIE!** Każdy bagaż lub inne przedmioty mogące spowodować obrażenia w razie zderzenia należy odpowiednio zabezpieczyć.

**10. OSTRZEŻENIE!** Nie używaj fotelika samochodowego bez pokrycia.

**11. OSTRZEŻENIE!** Nie należy wymieniać pokrowca na siedzenia inne niż zalecane przez producenta, ponieważ osłona stanowi integralną część właściwości fotelika.

**12. OSTRZEŻENIE!** Po zainstalowaniu fotelika i przypięciu dziecka pasem upewnij się, że klamra pasa znajduje się we właściwej pozycji, co gwarantuje bezpieczne zamocowanie. Klamra powinna się znajdować obok dolnej prowadnicy pasa.

**13. OSTRZEŻENIE!** Jeżeli klamra jest wciągnięta w poprzek dolnej prowadnicy pasa i do środka fotelika, to należy wybrać inne miejsce montażu fotelika w samochodzie, wcześniej skontaktuj się z producentem.

**14. OSTRZEŻENIE!** Zamontuj fotelik samochodowy dla dzieci w miejscach siedzących pojazdu zaklasyfikowanych jako „Uniwersalne” w instrukcji obsługi pojazdu, używając podstawowej prowadnicy pasa.

**15. OSTRZEŻENIE!** Nie należy stosować fotelików samochodowych dla dzieci tyłem do kierunku jazdy na siedzeniach chronionych poduszką powietrzną.

**16. OSTRZEŻENIE!** Jeśli fotelik samochodowy nie jest wyposażony w tekstylną osłonę, trzymaj je z dala od światła słonecznego, w przeciwnym razie może być zbyt gorące dla skóry dziecka.

**17. OSTRZEŻENIE!** Nie używaj fotelika samochodowego w domu. Nie jest przeznaczony do użytku domowego i powinien być używany tylko w pojeździe!

**18. OSTRZEŻENIE!** Przed wyregulowaniem ruchomych lub regulowanych części fotelika dziecięcego należy wyjąć dziecko z fotelika.



**SKRAJNIE NIEBEZPIECZNIE!** Nie umieszczaj fotelika dziecięcego skierowanego tyłem do kierunku jazdy na przednim siedzeniu z poduszką powietrzną. Może nastąpić śmierć lub poważne obrażenia.

**19. OSTRZEŻENIE!** Okresowo sprawdzaj zużycie pasów, zwracając szczególną uwagę na punkty mocowania, zabezpieczenia i urządzenia regulacyjne. Jeśli pasy siedziska / samochodu są przecięte lub zużyte, wymień je przed podróżą.

**20. OSTRZEŻENIE!** Nie pozostawiaj klamry w pozycji częściowo zamkniętej i blokuj tylko wtedy, gdy wszystkie części są załączone. W sytuacji awaryjnej musi istnieć możliwość natychmiastowego zwolnienia dziecka z ograniczenia pasami. Twoje dziecko musi być nauczone, aby nigdy nie bawić się klamrą. Klamra NIE jest zabezpieczona przed dziećmi

**21. OSTRZEŻENIE!** Fotelik dziecięcy musi być zabezpieczony pasem bezpieczeństwa samochodowego, nawet jeśli nie jest używany.

Niezabezpieczony fotelik samochodowy może zranić innych pasażerów w samochodzie przy nagłym hamowaniu.

**22. OSTRZEŻENIE!** Przechowuj fotelik dziecięcy w bezpiecznym miejscu, gdy nie jest używany. Unikaj umieszczania na nim ciężkich przedmiotów. Nie pozwól, aby fotelik dziecięcy miał kontakt z substancjami powodującymi korozję, np. kwas akumulatorowy.

**23. OSTRZEŻENIE!** Skontaktuj się z producentem fotelika samochodowego dla dzieci, jeśli stwierdzisz, że klamra pasa bezpieczeństwa w pojeździe jest niezadawalająca w stosunku do głównych punktów styku nośnego fotelika samochodowego.

**24. OSTRZEŻENIE! Nie pozostawiać dziecka na tym siedzeniu przez długi czas. Podczas długich podróży należy robić więcej przerw i wyjmować dziecko z fotelika bezpieczeństwa.**

**25. OSTRZEŻENIE! Bezpieczeństwo jest zagwarantowane tylko wtedy, gdy siedzisko samochodowe jest zamontowane zgodnie z niniejszymi instrukcjami.**

**26. OSTRZEŻENIE! Instrukcję obsługi należy przechowywać przy siedzisku samochodowym przez cały czas eksploatacji.**

**ECE R44/04**

### INSTRUKCJE DOTYCZĄCE PRANIA

1. Krzeselko samochodowe może być czyszczone ciepłą wodą i mydłem. Nie korzystaj ze zbyt mocnych preparatów do czyszczenia, takich jak środki ściernie lub rozpuszczalniki.

2. Tapicerkę należy prać ręcznie przy maksymalnej temperaturze 30°C. Nie wkładaj do suszarki. Pozostawić, aby wyschła w sposób naturalny.

3. Części plastikowe mogą być czyszczone za pomocą wilgotnej ściereki. Nie korzystaj z materiałów ściernych.

**Powłoka:** włókno poliesterowe 100%

**Wypełnienie:** poliuretan 100%



Maksymalna temperatura 30°C



Nigdy nie używaj wybielaczy chlorowych



Nie suszyć w suszarce



Nie wyciskać



Nigdy nie prasować

### RODZAJ ZATWIERDZONYCH PASKÓW, JAKIE NALEŻY MIEĆ W SAMOCHODZIE

**A** - Samochodowy pas bezpieczeństwa - ukośny pas

**B** - Samochodowy pas bezpieczeństwa – pas biodrowy

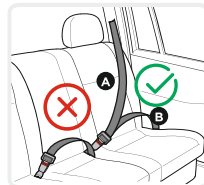

**NIE MOŻNA KORZYSTAĆ NA SIEDZENIACH Z 2-PUNKTOWYCH PASÓW !**

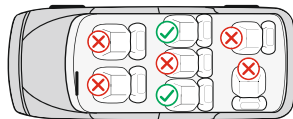

#### Charakterystyki

##### Zdjęcie A

1. Podstawa
2. Uchwyt do regulacji pochylenia siedzenia
3. Pasek do regulacji długości pasów
4. Urządzenie regulujące
5. Zmiękczac klamry
6. Klamra
7. Pasy
8. Zmiękczac pasów naramiennych

9. Zmiękczacze dla dziecka

10. Oparcie na głowę

11. Haczyk przesuwacz do pasa Grupa 0+;I

12. Uchwyt do regulacji oparcia na głowę

13. Tapicerka

14. Korpus

15. Zwalniający przycisk

16. Otwór na przesuwacz pasa

17. Metalowy uchwyt do łączenia pasów naramiennych

18. Prowadnica dla pasa brzuszego dla Grupy 0+

#### 1. Regulacja pochylenia siedzenia

Fotelik dziecięcy można ustawić w 4 pozycjach. (Rysunek 1; 2) Pochylona pozycja „4” dla Grupa 0+; I - Instalacja tyłem do kierunku jazdy; Punkt 1; 2; 3 dla grupy I - Instalacja przodem do kierunku jazdy. Pozycja 1 dla grupy II, III - Instalacja przodem do kierunku jazdy. Wyciągnąć uchwyt pozycjonujący w przedniej części pod siedzeniem i potem nacisnąć lub pociągnąć siedzenie do przodu lub do tyłu. Opuścić uchwyt do odpowiedniej pozycji i wcisnąć na dół dopóki nie będzie słychać zatrask. Upewnić się, że siedzenie jest zastopowane.

## **2. Ustawienie długości pasków**

**2.1.** Rozluźnienie pasków: Wcisnąć przycisk do ustawienia pasków „4” (Zdjęcie 3) i w tym samym czasie wyciągnąć obydwa paski naramienne „7” . **Uwaga:** Nie ciągnąć zmiękczać na pasach „8” Zdjęcie A !

**2.2.** Zaciąganie pasków: Postawić dziecko do krzeselka, zapiąć obydwa pasy do klamry centralnej i wyciągnąć taśmę po środku siedzenia. (Zdjęcie 7;8)

## **3. Zapinanie paska**

**3.1.** Połączyć obydwa metalowe elementy na końcu paska (Zdjęcie 4) i wstawić je do centralnej klamry (Zdjęcie 5) dopóki nie będzie słychać zatrask.

**3.2.** Sprawdzić czy pasek jest zapięty , pociągając paski naramienne do góry.

**3.3.** Aby uwolnić paski należy przycisnąć na dół czerwony przycisk „15” klamry centralnej. (Zdjęcie 6)

## **4. Usunięcie tapicerki:**

**4.1.** Usunąć tapicerkę siedzenia i oparcia, jak jest pokazane na Rys. 35

## **5. Regulacja wysokości oparcia na głowę**

Wysokość oparcia na głowę może być ustawiona w 8 pozycjach. Regulacja wysokości pasów ramiennych się wykonuje jednocześnie z regulacją wysokości oparcia dla głowy. Wyciągnij uchwyt regulacyjny (12) Rys.9, przesuń oparcie do żądanej pozycji w górę albo na dół w zależności od wysokości waszego dziecka. Zwolnij uchwyt i usłyszysz kliknięcie, które sygnalizuje, że oparcie jest zablokowane. Prosimy się upewnić , że oparcie jest ustawione prawidłowo dookoła głowy dziecka. Rys. 10

Dla **Group 0+ ; I** Pozycja pasów powinna być na poziomie lub trochę powyżej ramion dziecka. Upewnić się , że pasy układają się prawidłowo na ramionach dziecka. Zdjęcie 11

Dla **Group II; III** Zagłówek bezpiecznego fotelika powinien być tak wyregulowany, aby zapewnić odległość około dwóch palców między ramieniem dziecka a dolną krawędzią zagłówek. Zdjęcie 12

## **6. Usunięcie 5 punktowych pasów**

**6.1.** Uwolnić pasy zabezpieczające poprzez wciśnięcie przycisku do uwalniania i przeciągnąć pasy ramienne o ile to jest możliwe.(Rys 3) **Uwaga:** Nie ciągnąć zmiękczać na pasach!

**6.2.** Wyjąć pasy z haczyków za oparciem krzeselka. Zdjęcie 13

**6.3.** Wyciągnąć paski z otworów w oparciu. Zdjęcie 14

**6.4.** Przechylił siedzisko do pozycji 4 i wyciągnij pasy naramienne z dolnej części siedzenia. Rysunek 15.1.

Aby zdjąć pasek krokowy, przesuń metalową klamrę w dół przez otwór z dołu (Rysunek 15.2) i wyciągnij pasek z górnej części siedzenia (Rysunek 16).

Nie korzystaj z pasków na krzeselku, jeśli otwory na paski znajdują się pod ramionami dziecka lub waży ono powyżej 18 kg. W tym wypadku należy korzystać z paska samochodu.

**Dla bezpieczeństwa wszystkich pasażerów w samochodzie:** W przypadku awaryjnego zatrzymania się lub wypadku niezabezpieczone osoby i przedmioty mogą uszkodzić innych pasażerów. Prosimy zawsze sprawdzać czy: - Oparcia na siedzenia samochodu są zapięte. (czyli, że składane oparcie tylnego siedzenia jest zapięte); - Wszystkie ciężkie lub kanciaste przedmioty w pojeździe (na przykład na oparciu tylnej szyby) powinny być zabezpieczone i przymocowane. - Wszystkie osoby w pojeździe powinny być z zapiętymi pasami zabezpieczającymi. - Zabezpieczające siedzenie dziecięce zawsze powinno być zabezpieczone i przymocowane, nawet wtedy, kiedy nie przewożono dziecka w nim.

## **Dla bezpieczeństwa samochod:**

Niektóre tapicerki siedzeń samochodowych są wykonane z delikatnych materiałów ( na przykład zamsz, skóra i inne.) i mogą się pojawiać ślady zużycia przy korzystaniu z krzeselkaTego można uniknąć poprzez położenie koca lub ręcznika pod dziecięcym krzeselkiem samochodowym.

## **MONTAŻ KRZESEŁKA “Grupa 0+” /dla noworodków i dzieci do 13 kg./ Montaż tyłem do kierunku jazdy / 3-PUNKTOWYCH PASOW/**



Prosimy korzystać z 3-punktowych pasów zabezpieczających samochodu, żeby przymocować krzeselko do samochodu!

**Krok 1. Dla Grupa 0 +** Krzeselko samochodowe można używać **TYLKO** w pozycji nachylonej do tyłu. (Zdjęcie 17) Wyciągnąć uchwyt pozycjonujący i ustawić krzeselko w pozycji nachylonej do tyłu. (Zdjęcie 1;2;18)Wyciągnąć na zewnątrz podstawę pod siedzenie dopóki nie będzie słychać zatrask **To jest najbardziej bezpieczna pozycja dla dziecka tak że zalecane jest korzystać z niej możliwie jak najdłużej.**

**Krok 2.** Postawić krzeselko samochodowe na siedzenie samochodu w kierunku odwrotnym do kierunku ruchu. **Jeśli** samochód jest wyposażony w poduszki powietrzne na siedzeniach dla pasażerów, z krzeselka należy korzystać tylko na tylnych siedzeniach samochodu!

**Krok 3.** Przeprowadź pas bezpieczeństwa pod podstawą siedzenia (A) (Rysunek 19) przez dwa punkty oznaczone niebieskimi naklejkami i zapnij pas w odpowiedniej sprzączce auta (C), aż usłyszysz kliknięcie. (Zdjęcie 20). Sprawdź czy klamra paska jest zapięta poprzez pociągnięcie pasa.

**Krok 4.** Przełóż górną przekątną pasa przez prowadnicę (B) (Rysunek 20) za tyłem oparcia i wyciągnij, aby napiąć pasek. Rys. 21

**Krok 5.** Upewnić się, że pasek jest napięty i nie jest przekręcony. Upewnić się, że krzeselko jest przymocowane stabilnie na siedzeniu samochodowym.

**Krok 6.** Wsadzić dziecko do krzeselka. Sprawdzić wysokość paszków naramiennych. Upewnić się, że paski nie są przekręcone lub zaczepione gdzieś. Zapiąć paski na dziecku, upewniając się, że są dobrze założone i wyciągnąć tasemkę w centrum siedzenia, żeby je zaciągnąć. Zdjęcie 3;4;5;6;7;8;

### MONTAŻ KRZESEŁKA "Grupa I" /od 9 do 18 kg./ Montaż tyłem do kierunku jazdy /3-PUNKTOWYCH PASOW/



Prosimy korzystać z 3-punktowych pasów zabezpieczających samochodu, żeby przymocować krzeselko do samochodu!

**Krok 1. Dla Grupa I:** Krzeselko samochodowe można używać **TYLKO** w pozycji nachylonej do tyłu. (Zdjęcie 17) Wyciągnąć uchwyt pozycjonujący i ustawić krzeselko w pozycji nachylonej do tyłu. (Zdjęcie 1;2;22;23)

**To jest najbardziej bezpieczna pozycja dla dziecka tak że zalecane jest korzystać z niej możliwie jak najdłużej. Zaleca się stosowanie montażu tyłem do kierunku jazdy dopóki waga dziecka nie przekroczy 18 kg.**

**Krok 2.** Postawić krzeselko samochodowe na siedzenie samochodu w kierunku odwrotnym do kierunku ruchu. **Jeśli** samochód jest wyposażony w poduszki powietrzne na siedzeniach dla pasażerów, z krzeselka należy korzystać tylko na tylnych siedzeniach samochodu!

**Krok 3.** Przełóż nadbiodrową część pasa bezpieczeństwa przez obydwie prowadnice nad siedliskiem siedzenia(D) (Figura 24) i zapnij pas do odpowiedniej sprzączki (C).

**Krok 4.** Przełóż górną przekątną pasa przez prowadnicę (B) (Rysunek 25) za tyłem oparcia i wyciągnij, aby napiąć pasek. Rys. 26

**Krok 5.** Upewnić się, że pasek jest napięty i nie jest przekręcony. Upewnić się, że krzeselko jest przymocowane stabilnie na siedzeniu samochodowym.

**Krok 6.** Wsadzić dziecko do krzeselka. Sprawdzić wysokość paszków naramiennych. Upewnić się, że paski nie są przekręcone lub zaczepione gdzieś. Zapiąć paski na dziecku, upewniając się, że są dobrze założone i wyciągnąć tasemkę w centrum siedzenia, żeby je zaciągnąć. Zdjęcie 3;4;5;6;7;8;

### MONTAŻ KRZESEŁKA "Grupa I" /od 9 do 18kg./ Montaż przodem do kierunku jazdy 3-PUNKTOWYCH PASOW



Prosimy korzystać z 3-punktowych pasów zabezpieczających samochodu, żeby zapewnić bezpieczeństwo dziecka i przymocować krzeselko do samochodu!

**Krok 1.** Postawić krzeselko dziecięce na siedzeniu samochodowym twarzą do przodu i upewnić się, że tylna część krzeselka dziecięcego jest mocno przyciśnięta do oparcia siedzenia samochodowego. **UWAGA!**

**Upewnić się, że fotelik dziecięcy jest prawidłowo ustawiony do montażu przodem do kierunku ruchu pojazdu.**

**Krok 2.** Wyciągnij cały pas bezpieczeństwa. Przełóż pas ukośny samochodu przez metalową prowadnicę (B) Rysunek 27, a następnie przeprowadź dwa pasy (przekątny i nadbiodrowy) przez dwa duże otwory (zdjęcie A, pozycja 16) z tyłu siedzenia. **Upewnić się, że obydwie części paska samochodu znajdują się pod**

**siedzeniem krzeselka dziecięcego!**

**Krok 3.** Zapiąć ramienny i krzyżowy pas do klamry samochodu (C), dopóki nie będzie słychać zatrzask i potem pociągnąć, żeby przypięły krzeselko dziecięce. (Zdjęcie 28;29)

**Krok 4.** Wsadzić dziecko do krzeselka. Sprawdzić wysokość paszków naramiennych. Upewnić się, że paski nie są przekręcone lub zaczepione gdzieś. Zapiąć paski na dziecku, upewniając się, że są dobrze założone i wyciągnąć tasemkę w centrum siedzenia, żeby je zaciągnąć. **Upewnić się, że 5-punktowa klamra fotelika jest zapięta.** Zdjęcie 3; 4;5;6;7;8;30;31

### MONTAŻ KRZESEŁKA "Grupa II ; III" /od 15 do 36 kg./ Montaż przodem do kierunku jazdy 3-PUNKTOWYCH PASOW



**UWAGA:** Podczas korzystania z siedzenia dla grupy 2, 3 15-36 kg. należy zdjąć i zmiekczyć sprzączki pasy i zmiekczyć dla dziecka Zdjęcie A elementy 5; 6; 8; 9, zdjąć sprzączkę i paski zgodnie z opisem w punkcie 6 Usunąć 5-punktowe pasy i pokazane na zdjęciach 13; 14; 15;16

**Krok 1.** Postawić krzeselko samochodowe na siedzenie samochodu w kierunku ruchu w wyprostowanej pozycji. Zdjęcie 32;33

**Krok 2.** Wsadzić dziecko do krzeselka. Ustawić pasek przez ramię haku dziecka (lecz z dala od jego szyji), a pasek na biodra ponad krzeselkiem i biodrami dziecka. Przesunąć pasek przez otwór z dołu siedzenia i zapiąć pasek do klamry siedzenia samochodowego, dopóki nie będzie słychać zatrzask. Sprawdzić czy klamra paska jest zapięta poprzez pociągnięcie pasa. Zdjęcie 34



# IMPORTANT ! A LIRE ATTENTIVEMENT ET A CONSERVER POUR REFERENCE ULTERIEURE !

## INFORMACJA:

## Siège auto / Mode d'emploi

Lors de l'utilisation en tant que catégorie universelle (groupe 0+; 1; 2; 3), veuillez noter les informations ci-dessous:

1. Ceci est un siège auto pour enfant «universel». Il est approuvé dans le règlement no 44, série 04 d'amendements, pour une utilisation générale dans les véhicules et convient à la plupart des sièges d'auto, mais pas à tous.
2. Un ajustement correct est probable si le constructeur du véhicule a déclaré dans le manuel du véhicule que le véhicule était capable d'accepter un siège auto pour enfants «universel» pour ce groupe d'âge.
3. Ce siège auto pour enfants a été classé dans la catégorie "Universel" dans des conditions plus strictes que celles appliquées aux modèles antérieurs ne portant pas cet avis.
4. En cas de doute, consultez le fabricant ou le revendeur du siège auto pour enfants.
5. Convient uniquement si les véhicules approuvés sont équipés de ceintures de sécurité ventrales / à 3 points / statiques / avec enrouleur, homologuées conformément au règlement no 16 de la CEE-ONU ou à d'autres normes équivalentes.

**Veuillez lire attentivement les instructions, car une installation incorrecte peut causer des blessures graves. Dans ce cas, le fabricant n'est pas responsable.**

### Au sens de déplacement de l'auto ou inversement!

1. **AVERTISSEMENT!** Gardez le siège auto pour enfants tourné vers l'arrière jusqu'à ce que la masse de l'enfant dépasse 9 kg!
2. **AVERTISSEMENT!** Les éléments rigides et les parties en plastique du siège auto pour enfants doivent être placés et installés de telle sorte qu'ils ne puissent pas, au cours de l'utilisation quotidienne du véhicule, se coincer dans un siège amovible ou dans une porte du véhicule.
3. **AVERTISSEMENT!** Toutes les sangles qui retiennent le siège auto au véhicule doivent être serrées. Toutes les sangles qui retiennent l'enfant doivent être ajustées à son corps. Les sangles ne doivent pas être tordues.
4. **AVERTISSEMENT!** L'appareil doit être changé lorsqu'il a été soumis à des contraintes violentes lors d'un accident.
5. **AVERTISSEMENT!** Important! Assurez-vous que la sangle sous-abdominale est usée très bas pour que le bassin soit fermement engagé.
6. **AVERTISSEMENT!** Il est dangereux d'apporter des modifications ou des ajouts au siège sans l'approbation de l'autorité d'homologation de type. Votre enfant est en danger si vous ne suivez pas attentivement les instructions d'installation fournies par le fabricant du siège auto pour enfant.
7. **AVERTISSEMENT!** Suivez attentivement les instructions d'installation. Un échec peut causer des blessures à l'enfant!
8. **AVERTISSEMENT!** Ne laissez **JAMAIS** votre enfant sans surveillance dans l'équipement de sécurité, même pour une courte période!
9. **AVERTISSEMENT!** Tout bagage ou autre objet susceptible de causer des blessures en cas de collision doit être correctement sécurisé.
10. **AVERTISSEMENT!** Ne pas utiliser le siège auto pour enfants sans la housse.
11. **AVERTISSEMENT!** Ne remplacez pas la housse du siège par une autre que celle recommandée par le fabricant, car la housse fait partie intégrante de la performance du système de retenue.
12. **AVERTISSEMENT!** Ne pas utiliser de points de contact porteurs autres que ceux décrits dans les instructions et marqués dans le siège auto pour enfants. Assurez-vous que la boucle du siège du véhicule ne se trouve pas devant ni devant le guide-ceinture spécifié (étiqueté) du siège auto pour enfants.
13. **AVERTISSEMENT!** Si le siège auto pour enfants offre un point de contact porteur alternatif et que vous jugez que l'utilisation de cette voie de remplacement n'est pas satisfaisante, veuillez contacter le fabricant du siège auto pour enfants.
14. **AVERTISSEMENT!** Installez le siège auto pour enfants aux places assises du véhicule classées dans la catégorie «Universel» dans le manuel du propriétaire du véhicule, en utilisant le chemin de ceinture principal.
15. **AVERTISSEMENT!** Les systèmes de retenue pour enfants arrière ne doivent pas être utilisés dans des sièges protégés par un airbag.
16. **AVERTISSEMENT!** Si la chaise n'est pas munie d'une housse en tissu, tenez-la à l'écart du soleil, sinon elle risque d'être trop chaude pour la peau de l'enfant.
17. **AVERTISSEMENT!** Ne pas utiliser le siège auto dans la maison. Il n'est pas conçu pour un usage domestique et ne doit être utilisé que dans le véhicule!
18. **AVERTISSEMENT!** Avant de régler des pièces mobiles ou réglables de votre siège auto, vous devez retirer votre bébé du siège auto.



**EXTREMEMENT DANGEREUX!** Ne placez pas le siège d'enfant orienté vers l'arrière sur le siège avant avec airbag. La mort ou une blessure grave peut se produire.

**19. AVERTISSEMENT!** Vérifiez périodiquement l'usure des courroies, en accordant une attention particulière aux points d'attache, aux protections et aux dispositifs de réglage. Si les ceintures de sécurité ou de voiture sont coupées ou usées, remplacez-les avant de voyager.

**20. AVERTISSEMENT!** Ne laissez pas la boucle en position partiellement fermée et elle ne doit se verrouiller que lorsque toutes les pièces sont en prise. Il doit être possible de libérer l'enfant du siège auto immédiatement en cas d'urgence. Il faut apprendre à votre enfant à ne jamais jouer avec la boucle. La boucle n'est PAS protégée contre les actions des enfants.

**21. AVERTISSEMENT!** Le siège bébé doit être attaché avec la ceinture de sécurité du véhicule, même lorsqu'il n'est pas utilisé. Un siège non sécurisé peut blesser d'autres passagers dans la voiture lors d'un arrêt urgent.

**22. AVERTISSEMENT!** Rangez ce siège enfant dans un endroit sûr lorsque vous ne l'utilisez pas. Évitez de placer des objets lourds dessus. Ne laissez pas votre siège enfant entrer en contact avec des substances corrosives, par ex. l'acide de la batterie.

**23. AVERTISSEMENT!** Contactez le fabricant du dispositif de retenue pour enfants si vous identifiez une position non satisfaisante de la boucle de la ceinture de sécurité pour adulte par rapport aux principaux points de contact porteurs sur le dispositif de retenue.

**24. AVERTISSEMENT! Ne laissez pas l'enfant dans le siège pour une période plus longue. Pour des voyages plus longs, faites plusieurs pauses et sortez l'enfant du siège auto.**

**25. AVERTISSEMENT!** La sécurité n'est garantie que si le dispositif de sécurité pour enfants est installé conformément à ces instructions.

**26. AVERTISSEMENT!** Le manuel d'instructions doit être conservé dans le dispositif de sécurité pour enfants pendant toute la durée de son exploitation.

**ECE R44/04**

### INSTRUCTIONS DE LAVAGE

1. Le siège auto peut être nettoyé avec de l'eau tiède et du savon. Ne pas utiliser des produits de nettoyage agressifs, tels les abrasifs ou les dissolvants.

2. La housse du siège doit être lavée à la main à une température maximale de 30 ° C. Ne pas la mettre dans le sèche-linge. Laissez-la sécher naturellement.

3. Les pièces en plastique peuvent être nettoyées avec un chiffon humide. Ne pas utiliser des produits abrasifs.

**Couverture :** Fibres polyesters 100%  
**Remplissage :** polyuréthane 100%



Température maximale de 30°C



Ne jamais utiliser des agents de blanchiment chlorés



Ne pas sécher dans une sècheuse



Ne pas presser



Ne jamais repasser

### TYPE DE CEINTURES AGRÉÉES QUE VOUS DEVEZ AVOIR DANS LA VOITURE

A – Ceinture de sécurité du véhicule – ceinture diagonale

B - Ceinture de sécurité du véhicule – ceinture sous-abdominale

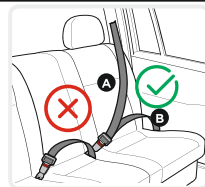

**NE PAS UTILISER SUR DES SIÈGES AVEC DES CEINTURES A 2 POINTS DE FIXATION!**

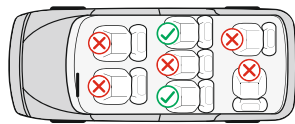

### Caractéristiques

#### Photo A

1. Base
2. Poignet de réglage de l'inclinaison du siège
3. Laisse de réglage de la longueur des ceintures
4. Dispositif de réglage
5. Assouplissant fermoir
6. Boucle
7. Ceintures
8. Assouplissant des harnais de sécurité
9. Assouplissants bébé

10. Appui-tête
11. Crochet guide ceinture Group 0+ ;
12. Poignet de réglage de l'appui-tête
13. Tapissierie
14. Corps
15. Bouton de relâchement
16. Ouverture pour le guide ceinture
17. Support en métal pour lier les ceintures aux épaules
18. Boucle de la ceinture passant par le ventre pour Groupe 0+

## 1. Réglage de l'inclinaison du siège

Le siège auto peut être réglé en 4 positions (Fig. 1;2) Position inclinée „4“ pour Groupe 0+; I - Installation orientée vers l'arrière; Position 1; 2; 3 pour le groupe I - Installation en face de mouvement ; Position 1 pour groupe II, III - Installation en face de mouvement. Retirez la poignée de position dans la face avant au-dessous du siège et après apprêtez ou retirez le siège en avant ou en arrière. Laissez la poignée dans la position désirée et apprêtez vers jusqu'à ce que vous faites entendre un « click ». Assurez – vous que le siège est verrouillé.

## 2. Réglage de la longueur des ceintures

**2.1.** Relâcher les ceintures: Apprêtez le bouton de réglage des ceintures „4“ (Photo 3) et en même temps retirez les deux harnais “7”. **Observation:** Ne tirez pas les assouplissants ceintures “8” (Photo A).

**2.2.** Attacher les ceintures: Placez l'enfant au siège, accrochez les deux ceintures dans la boucle centrale et retirez la sangle au centre du siège. (Photo 7;8)

## 3. Accrochage de la ceinture

**3.1.** Joignez les deux éléments métalliques à la fin de la ceinture (Photo 4) et mettez-les dans la boucle centrale (Photo 5) jusqu'à ce qu'il se fasse entendre un click.

**3.2.** Vérifiez si la ceinture est fermée en tirant les harnais vers le haut.

**3.3.** Pour les ceintures libres, apprêtez vers le bas le bouton rouge “15 “ de la boucle centrale. (Photo 6)

## 4. Enlèvement de la housse

**4.1.** Retirez la housse du siège et du dossier, comme indiqué dans Fig 35

## 5. Réglage de la hauteur de l'appuie-tête

La hauteur de l'appuie-tête peut être réglée à 8 positions. Le réglage de la hauteur des ceintures au niveau des épaules est effectué en même temps que le réglage de la hauteur de l'appui-tête. Tirez le levier de réglage (12) Fig.9 , placez le dos du siège à la position désirée en haut ou en bas selon la taille de votre enfant.

Relâchez le levier et vous devez entendre un click qui signale que le dos du siège est fixé. S'il vous plaît, assurez-vous que l'appui-tête est placée d'une manière correcte autour de la tête enfant. Fig. 10

Pour le Groupe 0+ I: La position des harnais doit être au niveau de ou un peu au-dessus des épaules enfant.

Assurez-vous que les harnais s'allongent correctement sur les épaules enfant. Photo 11

Pour le Groupe II ; III L'appuie-tête du siège de sécurité doit être réglé de manière qu'elle assure une distance d'environ 2 doigts entre l'épaule de l'enfant et le bord inférieur de l'appuie-tête. Photo 12.

## 6. Retirer les harnais 5 points

**6.1.** Déverrouillez les ceintures de sécurité, en apprêtant le bouton de déverrouillage et en tirant les harnais épaules autant que possible. (Fig. 3) **Observation:** Ne tirez pas les assouplissants ceintures.

**6.2.** Retirez les sangles des crochets, derrière le siège. Photo 13

**6.3.** Passez les sangles à travers les ouvertures sur le dossier. Photo 14

**6.4.** Inclinez le siège en position 4 et retirez les sangles d'épaule situées au bas du siège. Figure 15.1. Pour retirer la sangle d'entrejambe, faites glisser la boucle en métal à travers l'ouverture (Figure 15.2) et retirez la ceinture du haut du siège (Figure 16). Ne pas utiliser les sangles de sécurité si les ouvertures sont en dessous des épaules de l'enfant ou il est de plus de 18 kg. Dans ce cas, utiliser la ceinture de la voiture.

**Pour la protection de tous les passagers dans l'auto:** En cas de freinage d'urgence ou d'accident, les personnes ou les objets pas protégés peuvent causer de dommage aux autres passagers. S'il vous plaît, vérifiez toujours que: - Les appuis-sièges auto sont verrouillés. (c'est-à-dire, que le dossier rabattable du siège arrière soit verrouillé); - Tous les objets lourds ou ceux qui ont des bords coupant dans l'auto (par exemple sur l'aboyer de la lunette arrière) doivent être protégés et fixés. - Toutes les personnes qui se trouvent dans l'auto ont des ceintures de sécurité attachées. - Le siège de sécurité enfant est toujours assuré et fixé quand il est dans l'auto, même sans qu'un enfant soit transporté.

## Pour la protection de votre automobile:

Quelques tapisseries du siège de l'automobile sont faites par des matériaux sensibles (par exemple Velours, Cuir, etc.) et c'est possible qu'il ait de traces d'usure, quand le siège soit utilisé. Cela peut être évité en y plaçant une couverture ou un tissu au-dessous du siège sécurité enfant.

## INSTALLATION DU SIÈGE “Group 0+

/ pour un nouveau né et au poids de jusqu'à 13 kg./



Installation en utilisant : Installation face vers l'arrière AVEC 3 POINTS CEINTURE

Veillez utiliser les ceinture de sécurité de 3 points de l'auto pour fixer le siège auto!

**Pas 1. Pour le group 0 +** Le siège auto ne peut être utilisé que dans la position plus inclinée en arrière. (Photo 17) Tirez la poignée de position et placez le siège dans la position plus inclinée en arrière. (Photo 1;2;18)Tirez vers l'extérieur la base au-dessous du siège jusqu'à entendre un « Click » **C'est la position plus sûre pour votre enfant de telle manière qu'il est recommandé que vous l'utilisiez le plus longtemps possible.**

**Pas 2.** Placez le siège auto sur le siège de l'auto, le dit siège doit être orienté au sens contraire de la marche. Si votre auto a un airbag aux places destinées aux passagers, le siège auto ne doit être utilisé que sur les places arrière de l'auto!

**Pas 3.** Passez la ceinture de sécurité sous le fond du siège (A) (Photo 19) à travers les deux points marqués en bleu et fixez la ceinture dans la boucle appropriée (C) jusqu'à ce que vous entendiez un « clic ». (Photo 20) Vérifiez si le boucle de la ceinture est fermé en tirant la ceinture.

**Pas 4.** Faites passer la partie diagonale supérieure de la ceinture à travers la boucle (B) (Photo 20) situé derrière le dossier et tirez pour resserrer la ceinture. Fig. 21

**Pas 5.** Assurez-vous que la ceinture est tendue et celle-ci n'est pas tordeuse. Assurez-vous que le siège est fixé d'une façon stable sur la place auto.

**Pas 6.** Placez l'enfant sur le siège. Vérifiez l'hauteur des harnais : Assurez-vous que les harnais ne sont pas tordeuses dans quelque point. Accrochez les ceintures de l'enfant, en vous assurant que celles-ci sont bien mises et tirez la bride au centre du siège pour les appreter. (Photo 3,4;5;6;7;8; )

### INSTALLATION DU SIÈGE "Group I / de 9 à 18 kg./

Installation en utilisant : Installation face vers l'arrière AVEC 3 POINTS CEINTURE



Veillez utiliser les ceinture de sécurité de 3 points de l'auto pour fixer le siège auto!

**Pas 1. Pour le group I:** Le siège auto ne peut être utilisé que dans la position plus inclinée en arrière. (Photo 17) Tirez la poignée de position et placez le siège dans la position plus inclinée en arrière. (Photo 1;2;22;23)

**C'est la position plus sûre pour votre enfant de telle manière qu'il est recommandé que vous l'utilisiez le plus longtemps possible. On recommande de continuer d'utiliser le siège du bébé en direction vers l'arrière quand le bébé est en bas de 18kg.**

**Pas 2.** Placez le siège auto sur le siège de l'auto, le dit siège doit être orienté au sens contraire de la marche. Si votre auto a un airbag aux places destinées aux passagers, le siège auto ne doit être utilisé que sur les places arrière de l'auto!

**Pas 3.** Passez la partie sur jambes de la ceinture par-dessus les deux boucles au-dessus de la base du siège (D) (Figure 24) et fixez la ceinture à la boucle appropriée (C).

**Pas 4.** Faites passer la partie diagonale supérieure de la ceinture à travers la boucle (B) (Photo 25) situé derrière le dossier et tirez pour resserrer la ceinture. Fig. 26

**Pas 5.** Assurez-vous que la ceinture est tendue et celle-ci n'est pas tordeuse. Assurez-vous que le siège est fixé d'une façon stable sur la place auto.

**Pas 6.** Placez l'enfant sur le siège. Vérifiez l'hauteur des harnais : Assurez-vous que les harnais ne sont pas tordeuses dans quelque point. Accrochez les ceintures de l'enfant, en vous assurant que celles-ci sont bien mises et tirez la bride au centre du siège pour les appreter. (Photo 3,4;5;6;7;8; )

### INSTALLATION DU SIÈGE "Group I" /de 9 à 18 kg./

Installation face à la route AVEC 3 POINTS CEINTURE



Veillez utiliser les ceinture de sécurité de 3 points de l'auto pour assure la sécurité de l'enfant et pour fixer le siège auto!

**Pas 1.** Placez le siège auto pour enfant sur le siège du véhicule, face à la route et assurez-vous que l'arrière du siège auto pour enfant est fermement appuyé contre le dossier du siège du véhicule.

**ATTENTION !** Assurez-vous que le siège auto est correctement réglé pour être installé dans la direction de mouvement.

**Pas 2.** Passez la ceinture diagonale de la voiture à travers la boucle métallique (B) Photo 27, puis passez les deux ceintures (diagonale et sur jambes) à travers les deux grands trous (Photo A, position 16) au dossier du siège. **Assurez-vous que les deux parties de la ceinture du véhicule sont sous la ceinture de sécurité du siège auto pour enfant!**

**Pas 3.** Attachez la ceinture de l'épaule et la ceinture abdominale dans la boucle de la voiture jusqu'à ( C ) ce que vous entendiez un clic, puis tirez-les pour serrer le siège auto pour enfant. (Photo 28;29)

**Pas 4.** Placez l'enfant sur le siège. Vérifiez l'hauteur des harnais : Assurez-vous que les harnais ne sont pas tordeuses dans quelque point. Accrochez les ceintures de l'enfant, en vous assurant que celles-ci sont bien mises et tirez la bride au centre du siège pour les appreter. **Assurez-vous que la boucle de ceinture 5 points du siège de sécurité est fermé.** (Photo 3;4;5;6;7;8;30;31)

### MONTAGE DU SIEGE AUTO "Groupe II; III" /de 15 à 36 kg./

Installation face à la route AVEC 3 POINTS CEINTURE



**IMPORTANT :** Lors de l'utilisation du siège du groupe 2, 3 15-36 kg. Vous devez retirer les amortisseurs des boucles, les ceintures et les adoucisseurs pour le bébé. Figure A, articles 5 ; 6 ; 8 ; 9, retirez la boucle et les ceintures comme décrit au point 6. Enlevez les 5 ceintures en points comme précisé sur photos 13 ;14 ;15 ;16

**Pas 1.** Placez le siège sur la place auto, et celui-ci doit être orienté au sens de la marche en position debout. Photos 32;33

**Pas 2.** Placez l'enfant sur le siège. Placez la ceinture d'épaule à travers le crochet sur l'épaule de l'enfant, et la ceinture bras au-dessus du siège et le giron de l'enfant. Faites passer la ceinture par l'ouverture inférieure du siège et accrochez la ceinture au boucle de la place véhicule jusqu'à ce que vous entendez un "click".

Vérifiez si le boucle de la ceinture est fermé en tirant la ceinture. Photo 34

# IMPORTANTE! LEGGERE ATTENTAMENTE E CONSERVARE PER FUTURO RIFERIMENTO !

## NOTIZIA

### Seggiolino auto / Istruzione per l'uso

**Quando utilizzato come categoria universale (Gruppo 0+;1;2;3) si prega di tenere a mente le seguenti informazioni:**

1. Questo è un dispositivo per bambini "universale". E' approvato dalla Regulation No 44, 04 series of amendments, per l'uso generale nei veicoli e si adatta alla maggior parte, ma non tutti, dei sedili auto.
  2. Un adattamento corretto è probabile se il costruttore del veicolo ha dichiarato nel libretto che l'auto è adatta a un seggiolino per bambini "universale" per questo gruppo di età.
  3. Questo dispositivo per bambini è stato classificato come "universale" sotto condizioni ben più severe rispetto a quelle applicate a modelli precedenti che non riportano questa indicazione.
  4. In caso di dubbi, si consulti il produttore del dispositivo o il venditore.
  5. Adatto solo se i veicoli approvati sono dotati di cintura di sicurezza con lap/a 3 punti/statica/ con retractor, approvata da UN/ECE Regulation No 16 o altri standard equivalenti.
- Si prega di leggere le istruzioni attentamente, poiché un'errata installazione potrebbe causare gravi danni. In tal caso, il produttore non è da considerarsi responsabile.**

### **Importanti istruzioni di sicurezza!**

1. **ATTENZIONE!** Posizionare il seggiolino in posizione rivolta verso dietro finché il peso del bambino non arriva ai 9 kg!
2. **ATTENZIONE!** Le parti rigide e in plastica del dispositivo devono essere posizionate e installate in modo tale da non rischiare di incastrarsi in un sedile mobile o in uno sportello del veicolo durante l'utilizzo quotidiano.
3. **ATTENZIONE!** Tutte le cinture che tengono il dispositivo fisso al veicolo devono essere strette e adattate al corpo del bambino. Le cinture non devono essere incrociate!
4. **ATTENZIONE!** Il dispositivo deve essere sostituito se soggetto a forti impatti a seguito di incidente.
5. **ATTENZIONE! IMPORTANTE!** Assicurarsi che ogni laccio basso è agganciato, in modo tale da mantenere bene l'anca del bambino!
6. **ATTENZIONE!** E' pericolosa qualunque modifica o aggiunta al dispositivo senza l'approvazione del Type Approval Authority. Il tuo bambino è in pericolo se non segui attentamente le istruzioni di installazione indicate dal produttore!
7. **ATTENZIONE!** Segui attentamente le istruzioni per l'installazione. Altrimenti potrebbe risultare pericoloso per il bambino!
8. **ATTENZIONE! MAI** lasciare il bambino incustodito sul dispositivo di sicurezza anche per un breve periodo di tempo!
9. **ATTENZIONE!** Ogni bagaglio o altro oggetto che potrebbe causare danni in caso di incidente deve essere accuratamente bloccato !
10. **ATTENZIONE!** Non usare il dispositivo senza copertura !
11. **ATTENZIONE!** Non rimpiazzare la copertura del sedile con una diversa da quella raccomandata dal produttore, poiché essa influisce direttamente sul funzionamento del dispositivo!
12. **ATTENZIONE!** Non usare altri punti di supporto del peso rispetto a quelli descritti nelle istruzioni o segnalati sul prodotto. Assicurarsi che il gancio del sedile del veicolo non sia posizionato su o di fronte la guida della cintura del seggiolino!
13. **ATTENZIONE!** Se il dispositivo offre un punto di supporto del peso alternativo che sembra non funzioni come dovrebbe, si prega di contattare il produttore!
14. **ATTENZIONE!** Installare il prodotto in posizione indicata come "universale" sul manuale del veicolo, utilizzando la cintura!
15. **ATTENZIONE!** I dispositivi di sicurezza per bambini non devono essere usati su sedili protetti da airbag!
16. **ATTENZIONE!** Se la seduta non prevede una copertura in tessuto, evitare l'esposizione diretta ai raggi solari per evitare che diventi troppo calda per il bambino!
17. **ATTENZIONE!** Non utilizzare il seggiolino in casa. Non è progettato per l'uso domestico e deve essere usato solo in auto!
18. **ATTENZIONE!** Togliere il bambino dal seggiolino prima di aggiustare qualunque parte rimovibile o regolabile.
19. **ATTENZIONE!** Controllare periodicamente le cinture, ponendo particolare attenzione ai punti di allaccio, alle protezioni e alle parti regolabili. Se le cinture del rialzo/dell'auto sono tagliate o usurate, sostituirle prima di mettersi in viaggio.
20. **ATTENZIONE!** Non chiudere solo parzialmente i ganci e blocca solo quando tutte le parti del sediolino sono posizionati. Deve essere possibile rimuovere immediatamente il bambino dal dispositivo in caso di emergenza. Insegna al bambino a non giocare mai con il gancio di sicurezza. **La fibbia NON è protetta dai bambini.**



#### **ESTREMAMENTE PERICOLOSO!**

Non posizionare il seggiolino per bambini orientato all'indietro sul sedile anteriore con airbag. La morte o gravi lesioni possono verificarsi.

**21. ATTENZIONE!** Il sediolino deve essere bloccato con una cintura di sicurezza, anche quando non viene utilizzato. Se non bloccato potrebbe ferire altri passeggeri in macchina in caso di brusca frenata.

**22. ATTENZIONE!** Quando non utilizzato, conservare il prodotto in un posto sicuro. Evitare di poggiarvi sopra prodotti pesanti. Non far entrare il sediolino in contatto con sostanze corrosive come acido di batteria.

**23. ATTENZIONE!** Contattare il produttore nel caso in cui la posizione del gancio della cintura dell'auto non sia adatta in relazione al punto di supporto del peso del sediolino.

**24. ATTENZIONE! Non lasciare il bambino su questo sediolino per lungo periodo di tempo. Per viaggi lunghi fare più pause e prendere il bambino dal sediolino di sicurezza.**

**25.ATTENZIONE! La sicurezza è garantita solo se il rialzo di sicurezza è stato montato conformemente a queste istruzioni.**

**26.ATTENZIONE! Le istruzioni devono essere conservate insieme al rialzo di sicurezza per la durata della sua vita utile.**

## ISTRUZIONI PER IL LAVAGGIO

**ECE R44/04**

1. Il sediolino auto può essere pulito con acqua tiepida e sapone. Non utilizzare detergenti aggressivi, come abrasivi o solventi.

2. Il rivestimento del sediolino deve essere lavato a mano ad una temperatura massima di 30° C. Non metterlo in asciugatrice. Lasciare asciugare naturalmente.

3. Le parti in plastica possono essere pulite con un panno umido. Non usare prodotti abrasivi.

**Rivestimento:** Fibra di poliestere 100%  
**Imbottitura:** Poliuretano 100%



Temperatura  
massima  
di 30°C



Non utilizzare  
mai prodotti  
sbiancanti  
a base di cloruri



Non  
asciugare  
nell'asciugatrice



Non  
strizzare



Non stirare

## TIPO DI CINTURE GRADITE CHE DOVETE AVERE NEL AUTOMOBILE

- A - Cintura di sicurezza dell'auto - Cintura diagonale
- B - Cintura di sicurezza dell'auto - Cintura addominale

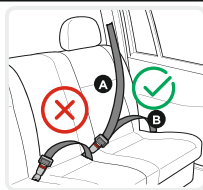

## NON UTILIZZARE SU DELLE SEDIE CON CINTURE DI SICUREZZA A 2 PUNTI DI FISSAGGIO!

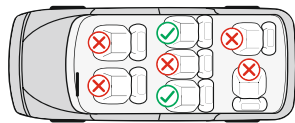

## Caratteristiche

### Foto A

1. Base
2. Manopola di regolazione dell'inclinazione del sediolino
3. Cinturino di regolazione della lunghezza delle cinture
4. Dispositivo di regolazione
5. Imbottitura della fibbia passagambe
6. Fibbia
7. Cinture

8. Imbottitura delle cinture per le spalle

9. Imbottiture per il neonato

10. Poggiatesta

11. Aggancio guida della cintura Gruppo 0+;

12. Manopola di regolazione del poggiatesta

13. Rivestimento

14. Guscio

15. Pulsante di rilascio

16. Foro per la guida della cintura

17. Staffa di collegamento delle cinture per le spalle

18. Guida per la cintura addominale per il Gruppo 0+

## 1. Regolazione della reclinazione del sediolino

Il sediolino per bambini può essere regolato in 4 posizioni. (Fig. 1;2) Posizione inclinata „4“ per il Gruppo 0+; I – Installazione con la faccia indietro; Posizione 1; 2; 3 per il gruppo I – Installazione con faccia in avanti; Posizione 1 per il gruppo II, III – Installazione con la faccia in avanti. Tirare la leva di posizionamento nella parte anteriore sotto il sediolino e quindi premere o tirare il sediolino in avanti o indietro. Lasciare la leva nella posizione desiderata e premere verso il basso fino al sentire un “click”. Assicurarsi che il sediolino sia bloccato.

## 2. Regolazione della lunghezza delle cinture

2.1. Come allentare delle cinture: Premere il pulsante di regolazione delle cinture “4” (Foto 3) e nel frattempo tirare le due cinture per le spalle “7 “. **Nota:** Non tirare le imbottiture delle cinture. “8 “

2.2. Come stringere le cinture: Mettere il bambino nel sediolino, chiudere le due cinture nella fibbia centrale e tirare il cinturino a metà del sediolino. (Foto 7;8)

### 3. Blocco della cintura

3.1. Unire i due elementi metallici alla fine della cintura (Foto 4) e metterli nella fibbia centrale (Foto 5) fino al sentire di uno click.

3.2. Controllare se la cintura sia bloccata tirando le cinture per le spalle verso l'alto.

3.3. Per sbloccare le cinture premere il pulsante rosso "15" della fibbia centrale. (Foto 6)

### 4. Ritiro della copertura

4.1. Ritirate la copertura del seggiolino e dello schienale, così indicato su Fig.35

### 5. Regolazione dell'altezza del poggiatesta

L'altezza del poggiatesta è possibile essere regolata in 8 posizioni. La regolazione dell'altezza della tracolla si effettua contemporaneamente alla regolazione dell'altezza dell'appoggio per la testa. Tirare la leva di regolazione (12) Fig.9 , spostare lo schienale nella posizione desiderata verso l'alto o verso il basso in funzione all'altezza del vostro bambino. Rilasciare la leva e dovete sentire un clic che è indicazione che lo schienale è bloccato. Si prega di controllare se il poggiatesta sia messa in modo corretto attorno alla testa del bambino. Fig. 10 Per I Gruppo 0+ I: La posizione delle cinture deve essere al livello o un po' sopra le spalle del bambino. Assicurarsi che le cinture si appoggino bene sulle spalle del bambino. Foto 11

Per I Gruppo II, III: Il poggiatesta del seggiolino deve essere regolato in modo da garantire una distanza di circa due dita tra la spalla del bambino ed il bordo inferiore del poggiatesta. Foto 12

### 6. Rimozione delle cinture di sicurezza a 5 punti

6.1. Sbloccare le cinture di sicurezza premendo il pulsante di sbloccaggio quindi tirare le cinture per le spalle al più lontano possibile. (Fig. 3) **Nota:** Non tirare le imbottiture delle cinture.

6.2. Ritirate le cinghie degli uncini, dietro la sede. Fotografia 13

6.3. Passate le cinghie attraverso le aperture sullo schienale. Fotografia 14

6.4. Inclinare il seggiolino in posizione 4 ed estrarre le cinture per le spalle dal fondo del sedile di protezione. Figura 15.1. Per togliere la fascia tra le gambe, far passare la fibbia in metallo attraverso il foro (Figura 15.2) ed estrarre la cintura dalla parte superiore del sedile protettivo (Figura 16). Non utilizzare le cinghie di sicurezza se le aperture sono al di sotto delle spalle del bambino o è di oltre 18 kg. In questo caso, utilizzare la cinghia di sicurezza dell'automobile.

**Per la protezione di tutti i passeggeri nel veicolo:** In caso di fermata d'emergenza o incidente le persone o gli oggetti non in sicurezza possono causare dei danni agli altri passeggeri. Si prega di controllare sempre se:  
- Gli schienali dei sedili dell'auto siano bloccati. (Cioè che lo schienale piegabile del sedile posteriore sia bloccato);  
- Tutti gli oggetti pesanti con dei bordi aguzzi nel veicolo (per esempio, sulla cappelliera copribaula) siano in sicurezza e fissati.  
- Tutte le persone nel veicolo siano con cinture di sicurezza fissate.  
- Il seggiolino sia sempre in sicurezza e fissato qualora si trovi nel veicolo anche senza trasportarci un bambino.

### Per la protezione della vostra macchina:

Alcuni rivestimenti dei sedili auto sono fatti di materie sensibili (per esempio Velour, Pelle ecc.) possono apparire dei segni di usura all' utilizzo del seggiolino. Ciò può essere evitato mettendo una coperta o un panno sotto il seggiolino di sicurezza.

**MONTAGGIO DEL SEGGIOLINO "Gruppo 0+" /per neonato e bambino  
con peso fino a 13 kg./ (Installazione in senso contrario della marcia)  
Installazione con la cintura di sicurezza a 3 punti**



Si prega di utilizzare le cinture di sicurezza a 3 punti della macchina per fissare il seggiolino nella macchina!

**Passo 1. Per il Gruppo 0 +** Il seggiolino può essere usato **SOLAMENTE** nella posizione più reclinata indietro. (Foto 17) Tirare la leva di posizionamento e mettere il seggiolino nella posizione più reclinata indietro. (Foto 1;2;18) Tirare verso il fuori la base sotto il seggiolino fino al sentire di un "Click" **Questa è la posizione più sicura per il vostro bambino ed si raccomanda di usarla al più lungo possibile.**

**Passo 2.** Mettere il seggiolino sul sedile dell'auto in direzione fronte marcia. Se la macchina è munita di airbag ai sedili per i passeggeri, il seggiolino deve essere usato solo sui sedili posteriori della macchina!

**Passo 3.** Far passare la parte per la coscia della cintura di sicurezza sotto la base del sedile protettivo (A) (Immagine 19) attraverso i due punti, marcati con etichetta blu e allacciare la cintura nella rispettiva fibbia dell'automobile (C) fino a sentire il „ Click “. (Immagine 20)

**Passo 4.** Far passare la parte diagonale superiore della cintura attraverso la guida (B) (Immagine 20) dietro lo schienale e tirare per serrare la cintura. Fig. 21

**Passo 5.** Assicurarsi che la cintura sia tesa e che non sia ritorta. Assicurarsi che il seggiolino sia stabilmente fissato sul sedile dell'auto.

**Passo 6.** Mettere il bambino nel seggiolino. Controllare l'altezza delle cinture per le spalle. Assicurarsi che le cinture non siano ritorte o agganciate da qualche parte. Bloccare le cinture sul bambino assicurandosi che siano ben sistemate e tirare il cinturino al centro del seggiolino per stringerle. Fig.3;4;5;6;7;8

MONTAGGIO DEL SEGGIOLINO “Gruppo I” /da 9 a 18kg. /  
(Installazione in senso contrario della marcia)  
Installazione con la cintura di sicurezza a 3 punti



Si prega di utilizzare le cinture di sicurezza a 3 punti della macchina per fissare il seggiolino nella macchina!  
**Passo 1. Per il Gruppo I** Il seggiolino può essere usato **SOLAMENTE** nella posizione più reclinata indietro. (Foto 26) Tirare la leva di posizionamento e mettere il seggiolino nella posizione più reclinata indietro. (Foto 1;2;22;23) **Questa è la posizione più sicura per il vostro bambino ed si raccomanda di usarla al più lungo possibile. Sugeriamo utilizzare l'installazione rivolta all'indietro quando il peso del bambino è inferiore a 18 kg.**

**Passo 2.** Mettere il seggiolino sul sedile dell'auto in direzione fronte marcia. Se la macchina è munita di airbag ai sedili per i passeggeri, il seggiolino deve essere usato solo sui sedili posteriori della macchina!  
**Passo 3.** Far passare la parte sopra la coscia della cintura di sicurezza attraverso le due guide della base del sedile protettivo (D) (Figura 24) e chiudere la cintura con la rispettiva fibbia (C).  
**Passo 4.** Far passare la parte diagonale superiore della cintura attraverso la guida (B) (Immagine 25) dietro lo schienale e tirare per serrare la cintura. Fig. 26  
**Passo 5.** Assicurarsi che la cintura sia tesa e che non sia ritorta. Assicurarsi che Il seggiolino sia stabilmente fissato sul sedile dell'auto.  
**Passo 6.** Mettere il bambino nel seggiolino. Controllare l'altezza delle cinture per le spalle. Assicurarsi che le cinture non siano ritorte o agganciate da qualche parte. Bloccare le cinture sul bambino assicurandosi che siano ben sistemate e tirare il cinturino al centro del seggiolino per stringerle. Fig.3;4;5;6;7;8

MONTAGGIO DEL SEGGIOLINO

“Gruppo I” /da 9 a 18kg./ CON LA CINTURA DI SICUREZZA A 3 PUNTI



Si prega di utilizzare le cinture di sicurezza a 3 punti della macchina per garantire la sicurezza del bambino e per fissare il seggiolino nella macchina!

**Passo 1.** Mettete il seggiolino auto sul posto del veicolo, faccia alla strada ed assicuratevi che il dorso del seggiolino auto è fermamente appoggiato contro lo schienale del posto del veicolo. **ATTENZIONE!** Assicurarsi che il seggiolino per bambini sia posizionato in modo corretto nella direzione di marcia. Se è necessario, premere il pulsante di regolazione “5” (Foto A) e ruotare il seggiolino nella direzione di marcia con la faccia in avanti.  
**Passo 2.** Tirare completamente la cintura di sicurezza dell'autovettura. Far passare la cintura diagonale dell'automobile tramite la guida metallica (B) Immagine 27 e dopo far passare le due cinture (quella diagonale e sopra la coscia) tramite i due grandi fori (Immagine A posizione 16) nello schienale del sedile protettivo. Assicuratevi che entrambe le parti della cintura del veicolo sono sotto la cintura di sicurezza del seggiolino auto!  
**Passo 3.** Fissate la cintura per le spalle e la cintura addominale nella fibbia dell'auto ( C ) , dovete sentire uno click, poi tiratele per afferrare il seggiolino auto. (figura 28;29)  
**Passo 4.** Mettere il bambino nel seggiolino. Controllare l'altezza delle cinture per le spalle. Assicurarsi che le cinture non siano ritorte o agganciate da qualche parte. Bloccare le cinture sul bambino assicurandosi che siano ben sistemate e tirare il cinturino al centro del seggiolino per stringerle. **Assicurarsi che la fibbia a 5 punti del seggiolino sia chiusa.** Fig. 3;4;5;6;7;8;30;31

MONTAGGIO DEL SEGGIOLINO

“Gruppo II; III „ /da 15 a 36 kg./ CON LA CINTURA DI SICUREZZA A 3 PUNTI



**IMPORTANTE:** All'utilizzo del sedile per il gruppo 2, 3 15-36 kg. Si devono togliere i protettori di ammorbidimento della fibbia, delle cinture e i protettori di ammorbidimento per il neonato Immagine A posizioni 5;6;8;9, togliere la fibbia e le cinture come è stato descritto nel punto 6 Estrazione delle cinture a 5 punti e illustrato sulle immagini 13;14;15;16

**Passo 1.** Mettere il seggiolino sul sedile dell'auto in direzione di marcia in posizione ritta. Foto 32;33  
**Passo 2** Mettere il bambino nel seggiolino. Posizionare la tracolla attraverso il gancio sopra la spalla del bambino, invece la parte inferiore della cintura sopra il seggiolino e sopra il grembo del bambino. Infilare la cintura nel foro inferiore del sedile del seggiolino e bloccare la cintura nella fibbia del sedile dell'auto fino al sentire di un “click”. Controllare se la fibbia della cintura sia bloccata tirando la cintura. Foto 34



# ΣΗΜΑΝΤΙΚΟ! ΔΙΑΒΑΤΕ ΠΡΟΣΕΚΤΙΚΑ ΤΙΣ ΟΔΗΓΙΕΣ ΚΑΙ ΦΥΛΑΞΤΕ ΤΕΣ ΓΙΑΤΙ ΜΠΟΡΕΙ ΝΑ ΤΙΣ ΧΡΕΙΑΣΤΕΙΤΕ ΣΤΟ ΜΕΛΛΟΝ!

Κάθισμα αυτοκινήτου / Instrukcja użytkownika

## ΠΛΗΡΟΦΟΡΙΕΣ

**Όταν χρησιμοποιείτε ως κατηγορία ΓΕΝΙΚΗ (Ομάδα 0+; 1, 2, 3)**

1. Πρόκειται για ένα γενικό σύστημα συγκράτησης για παιδιά. Έχει εγκριθεί με τον κανονισμό αριθ 44, 04 σειρά τροποποιήσεων, για γενική χρήση σε οχήματα και είναι κατάλληλο για τα περισσότερα, αλλά όχι όλα, τα καθίσματα του αυτοκινήτου.
2. Η σωστή τοποθέτηση είναι πιθανή εάν ο κατασκευαστής του οχήματος έχει δηλώσει στο εγχειρίδιο του οχήματος ότι το όχημα είναι ικανό να δέχεται ένα σύστημα συγκράτησης παιδιών «Γενικό» για αυτήν την ηλικιακή ομάδα.
3. Αυτό το σύστημα συγκράτησης για παιδιά έχει ταξινομηθεί ως «γενικό» υπό αυστηρότερους όρους από εκείνους που εφαρμόζονται σε προηγούμενα σχέδια που δεν έχουν την παρούσα ειδοποίηση.
4. Σε περίπτωση αμφιβολίας συμβουλευτείτε από τον κατασκευαστή του συστήματος συγκράτησης παιδιών ή τον έμπορο λιανικής πώλησης.
5. Κατάλληλο μόνο εάν τα εγκεκριμένα οχήματα είναι εφοδιασμένα με ζώνες ασφαλείας τύπου lap / 3 σημείων / στατικών / συσπειρωτών, εγκεκριμένες σύμφωνα με τον κανονισμό αριθ. 16 της ΟΕΕ / HE ή με άλλα ισοδύναμα πρότυπα.

**Σας παρακαλούμε να διαβάσετε προσεκτικά τις οδηγίες, καθώς η λανθασμένη εγκατάσταση μπορεί να προκαλέσει σοβαρό τραυματισμό, σε αυτήν την περίπτωση ο κατασκευαστής δεν αναλαμβάνει καμία ευθύνη.**

## **Σημαντικές οδηγίες για την ασφάλεια!**

1. **ΠΡΟΕΙΔΟΠΟΙΗΣΗ!** Κρατήστε το σύστημα συγκράτησης παιδιών προς τα πίσω έως ότου το βάρος του παιδιού υπερβεί τα 9 kg!
2. **ΠΡΟΕΙΔΟΠΟΙΗΣΗ!** Τα άκαμπτα αντικείμενα και τα πλαστικά μέρη ενός συστήματος συγκράτησης για παιδιά πρέπει να βρίσκονται και να εγκατασταθούν έτσι ώστε να μην είναι υπεύθυνα, κατά την καθημερινή χρήση του οχήματος, να παγιδευτούν από ένα κινητό κάθισμα ή από μια πόρτα του οχήματος.
3. **ΠΡΟΕΙΔΟΠΟΙΗΣΗ!** Όλοι οι ιμάντες που συγκρατούν το σύστημα συγκράτησης στο όχημα πρέπει να είναι σφιχτοί, όλοι οι ιμάντες που συγκρατούν το παιδί πρέπει να προσαρμόζονται στο σώμα του παιδιού. Οι ιμάντες δεν πρέπει να είναι στριμωγμένοι.
4. **ΠΡΟΕΙΔΟΠΟΙΗΣΗ!** Η συσκευή πρέπει να αλλάξει όταν έχει υποστεί βίαιες καταπονήσεις σε ένα ατύχημα.
5. **ΠΡΟΕΙΔΟΠΟΙΗΣΗ! Σημαντικό!** Βεβαιωθείτε ότι ο ιμάντας του ποδιού είναι φαρμαμένος, έτσι ώστε η λέκάνη να είναι σταθερά συνδεδεμένη.
6. **ΠΡΟΕΙΔΟΠΟΙΗΣΗ!** Είναι επικίνδυνο να γίνουν οποιεσδήποτε αλλαγές ή προσθήκες στη συσκευή χωρίς την έγκριση της Αρχής Έγκρισης Τύπου. Το παιδί σας κινδυνεύει εάν δεν ακολουθήσετε προσεκτικά τις οδηγίες εγκατάστασης που παρέχονται από τον κατασκευαστή του συστήματος συγκράτησης παιδιών.
7. **ΠΡΟΕΙΔΟΠΟΙΗΣΗ!** Ακολουθήστε προσεκτικά τις οδηγίες εγκατάστασης. Η αποτυχία μπορεί να προκαλέσει τραυματισμό στο παιδί!
8. **ΠΡΟΕΙΔΟΠΟΙΗΣΗ! ΠΟΤΕ** μην αφήνετε το παιδί σας χωρίς επιτήρηση στη συσκευή ασφαλείας ακόμη και για μικρό χρονικό διάστημα!
9. **ΠΡΟΕΙΔΟΠΟΙΗΣΗ!** Όλες οι αποσκευές ή άλλα αντικείμενα που ενδέχεται να προκαλέσουν τραυματισμό σε περίπτωση σύγκρουσης πρέπει να εξασφαλίζονται επαρκώς.
10. **ΠΡΟΕΙΔΟΠΟΙΗΣΗ!** Μην χρησιμοποιείτε το σύστημα συγκράτησης παιδιών χωρίς το κάλυμμα.
11. **ΠΡΟΕΙΔΟΠΟΙΗΣΗ!** Μην αντικαθιστάτε το κάλυμμα του καθίσματος με άλλο εκτός από αυτό που συνιστά ο κατασκευαστής, επειδή το κάλυμμα αποτελεί αναπόσπαστο μέρος της απόδοσης συγκράτησης.
12. **ΠΡΟΕΙΔΟΠΟΙΗΣΗ!** Μην χρησιμοποιείτε άλλα σημεία επαφής που φέρουν φορτία διαφορετικά από εκείνα που περιγράφονται στις οδηγίες χρήσης και σημειώνονται στο σύστημα συγκράτησης παιδιών. Βεβαιωθείτε ότι η πόρπη του καθίσματος δεν είναι τοποθετημένη μέσα ή μπροστά από τον καθορισμένο οδηγό ιμάντα του συστήματος συγκράτησης παιδιών.
13. **ΠΡΟΕΙΔΟΠΟΙΗΣΗ!** Εάν το σύστημα συγκράτησης παιδιών προσφέρει εναλλακτικό σημείο επαφής με φορτίο και κρίνετε ότι η χρήση αυτής της εναλλακτικής διαδρομής δεν είναι ικανοποιητική, παρακαλούμε επικοινωνήστε με τον κατασκευαστή του συστήματος συγκράτησης παιδιών.
14. **ΠΡΟΕΙΔΟΠΟΙΗΣΗ!** Τοποθετήστε το σύστημα συγκράτησης παιδιών στις θέσεις καθισμάτων του οχήματος κατηγοριοποιούμενες ως «Universal» στο εγχειρίδιο του ιδιοκτήτη του οχήματος, χρησιμοποιώντας τη βασική διαδρομή του ιμάντα.
15. **ΠΡΟΕΙΔΟΠΟΙΗΣΗ!** Τα συστήματα συγκράτησης παιδιών προς τα πίσω δεν πρέπει να χρησιμοποιούνται σε καθίσματα προστατευμένα από αερόσακο.
16. **ΠΡΟΕΙΔΟΠΟΙΗΣΗ!** Εάν η καρέκλα δεν διαθέτει κλωστοϋφαντουργικό κάλυμμα, κρατήστε το μακριά από το ηλιακό φως, διαφορετικά μπορεί να είναι πολύ καυτό για το δέρμα του παιδιού.
17. **ΠΡΟΕΙΔΟΠΟΙΗΣΗ!** Μην χρησιμοποιείτε το κάθισμα του αυτοκινήτου στο στίπι. Δεν έχει σχεδιαστεί για οικιακή χρήση και πρέπει να χρησιμοποιείται μόνο στο όχημα!



### ΑΚΡΩΣ ΕΠΙΚΙΝΔΥΝΟ!

Να μην χρησιμοποιείται σε επιβατικά καθίσματα, τα οποία είναι εξοπλισμένα με αερόσακου! Θάνατος ή σοβαρός τραυματισμός μπορεί να συμβεί.

**18. ΠΡΟΕΙΔΟΠΟΪΣΗ!** Πριν ρυθμίσετε οποιαδήποτε κινητά ή ρυθμιζόμενα μέρη του παιδικού σας καθίσματος, πρέπει να αφαιρέσετε το μωρό σας από το παιδικό κάθισμα.

**19. ΠΡΟΕΙΔΟΠΟΪΣΗ!** Ελέγχετε περιοδικά τους ιμάντες για φθορά, δίνοντας ιδιαίτερη προσοχή στα σημεία στρέωσης, τις προστασίες και τις διατάξεις ρύθμισης. Αν οι ζώνες καθίσματος / αυτοκινήτου είναι κομμένες ή φθαρμένες, αντικαταστήστε τους πριν ταξιδέψετε.

**20. ΠΡΟΕΙΔΟΠΟΪΣΗ!** Μην αφήνετε την πόρπη σε μερικώς κλειστή θέση και πρέπει να κλειδώνει μόνο όταν όλα τα μέρη είναι εμπλεκόμενα. Πρέπει να είναι δυνατή η άμεση απελευθέρωση του παιδιού από το σύστημα συγκράτησης αμέσως σε περίπτωση έκτακτης ανάγκης. Το παιδί σας πρέπει να διδάσκεται ποτέ να παίζει με την πόρπη. Το παιδί σας πρέπει να διδάσκεται ποτέ να παίζει με την πόρπη. Η πόρπη ΔΕΝ προστατεύεται από τα παιδιά.

**21. ΠΡΟΕΙΔΟΠΟΪΣΗ!** Το κάθισμα του μωρού πρέπει να ασφαρίζεται με ζώνη ασφαλείας αυτοκινήτου, ακόμα και όταν δεν χρησιμοποιείται.

Ένα μη ασφαλισμένο κάθισμα μπορεί να τραυματίσει άλλους επιβάτες στο αυτοκίνητο σε επείγουσα στάση.

**22. ΠΡΟΕΙΔΟΠΟΪΣΗ!** Αποθηκεύστε αυτό το παιδικό κάθισμα σε ασφαλές μέρος όταν δεν χρησιμοποιείται.

Αποφύγετε να τοποθετείτε βαριά αντικείμενα επάνω του. Μην αφήνετε το παιδικό κάθισμά σας να έρχεται σε επαφή με διαβρωτικές ουσίες, π.χ. οξύ μπαταρίας.

**23. ΠΡΟΕΙΔΟΠΟΪΣΗ!** Επικοινωνήστε με τον κατασκευαστή του συστήματος συγκράτησης παιδιών εάν εντοπίσετε μια μη ικανοποιητική θέση της πόρπης ζώνης ασφαλείας των ενηλίκων σε σχέση με τα κύρια σημεία επαφής που φέρουν φορτίο στο σύστημα συγκράτησης.

**24. ΠΡΟΕΙΔΟΠΟΪΣΗ!** Μην αφήνετε το παιδί σας σε αυτό το κάθισμα για μεγάλο χρονικό διάστημα. Σε μακρινά ταξίδια, κάντε περισσότερα διαλείμματα και βγάξτε το παιδί από το κάθισμα ασφαλείας.

**25. ΠΡΟΕΙΔΟΠΟΪΣΗ!** Η ασφάλεια είναι εγγυημένη μόνο αν το κάθισμα αυτοκινήτου είναι τοποθετημένο σύμφωνα με αυτές τις οδηγίες.

**26. ΠΡΟΕΙΔΟΠΟΪΣΗ!** Το χειριδίδιο οδηγιών πρέπει να φυλάσσεται μαζί με το κάθισμα αυτοκινήτου κατά διάρκεια της λειτουργίας του.

**ECE R44/04**

### ΟΔΗΓΙΕΣ ΓΙΑ ΠΛΥΣΙΜΟ

1. Το παιδικό κάθισμα αυτοκινήτου μπορεί να καθαρίζεται με χλιαρό νερό και σαπούνι. Μην χρησιμοποιείτε ισχυρά καθαριστικά, όπως λειαντικά ή διαλυτικά.

2. Η ταπετσαρία θα πρέπει να πλένεται στο χέρι σε μέγιστη θερμοκρασία 30 ° C. Μην την βάζετε στο στεγνωτήριο. Αφήστε την ταπετσαρία να στεγνώσει φυσικά.

3. Τα πλαστικά μέρη μπορούν να καθαρίζονται με την βοήθεια υγρού πανιού. Μην χρησιμοποιείτε λειαντικά.

**Επίστρωση:** Πολυεστερική ίνα 100%  
**Γέμιση:** Πολυουρεθάνη 100%



Μέγιστη θερμοκρασία 30 ° C



Ποτέ μην χρησιμοποιείτε χλωρίνη



Μην στεγνώνετε σε ένα στεγνωτήριο



Μην στίβετε



Ποτέ μην σιδερώνετε

### ΕΙΔΟΣ ΤΩΝ ΕΓΚΕΚΡΙΜΕΝΩΝ ΖΩΝΩΝ ΠΟΥ ΠΡΕΠΕΙ ΝΑ ΕΧΕΤΕ ΣΤΟ ΑΥΤΟΚΙΝΗΤΟ

- A** - Ζώνη ασφαλείας αυτοκινήτου - Διαγώνιος ιμάντας
- B** - Ζώνη ασφαλείας αυτοκινήτου - ζώνη υπογαστρίου

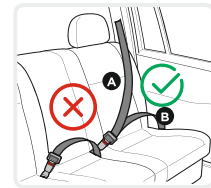

**ΔΕΝ ΜΠΟΡΕΙ ΝΑ ΧΡΗΣΙΜΟΠΟΙΕΙΤΑΙ ΣΕ ΚΑΘΙΣΜΑΤΑ ΜΕ ΖΩΝΕΣ 2 ΣΗΜΕΙΩΝ!**

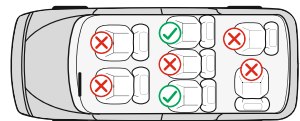

### Χαρακτηριστικά

#### Φωτογραφία A

1. Βάση
2. Λαβή ρύθμισης της κλίσης του καθίσματος
3. Λουρί ρύθμισης του μήκους των ζωνών
4. Συσσκευή ρύθμισης
5. Εξάρτημα απαλότητας του κουμπώματος
6. Κούμπωμα
7. Ζώνες
8. Εξάρτημα απαλότητας των ζωνών των ώμων

9. Εξαρτήματα απαλότητας για το μωρό

10. Στήριγμα κεφαλιού

11. Γάντζος - οδηγός της ζώνης ομάδα 0+!

12. Λαβή για ρύθμιση του στηρίγματος κεφαλιού

13. Επένδυση

14. Σώμα

15. Κουμπί απελευθέρωσης

16. Ανοιγμα για τον οδηγό της ζώνης

17. Ένα μεταλλικό συνδετικό κλιπ για τους ιμάντες ώμου

18. Οδηγός ζώνης κοιλίας για ομάδα 0+

### 1. Ρύθμιση της κλίσης του καθίσματος

Το παιδικό κάθισμα μπορεί να ρυθμιστεί σε 4 θέσεις. (Σχήμα 1, 2) κεκλιμένη θέση "4" για Ομάδα 0+; 1 -- τοποθέτηση πόσωπο προς τα πίσω. Θέση 1 2. 3 για την Ομάδα I - προς τα εμπρός. Θέση 1 για την Ομάδα II, III - προς τα εμπρός. Τραβήξτε το χερούλι τοποθέτησης στο πρόσθιο μέρος κάτω από το κάθισμα και στη συνέχεια πατήστε ή τραβήξτε το κάθισμα μπροστά ή πίσω. Αφήστε το χερούλι στην επιθυμητή θέση και πατήστε προς τα κάτω μέχρι να ακούσετε «κλικ». Βεβαιωθείτε, ότι το κάθισμα σταθεροποιήθηκε.

## **2. Ρύθμιση του μήκους των ζωνών**

**2.1.** Χαλαρώστε τις ζώνες: Πατήστε το πλήκτρο ρύθμισης των ζωνών «4» (Φωτογραφία 3) και ταυτόχρονα τραβήξτε τις δύο ζώνες για τους ώμους "7" . Παρατήρηση: Μη τραβάτε το εξάρτημα απαλότητας των ζωνών "8".

**2.2.** Σφίξιμο των ζωνών: Βάλτε το παιδί στην καρέκλα, κουμπώστε τις δύο ζώνες στο κεντρικό κλιπς και τραβήξτε την ταινία από τη μέση του καθίσματος. (Φωτογραφία 7;8)

## **3.Κομπώμα της ζώνης**

**3.1.** Συνδέστε τα μεταλλικά στοιχεία στην άκρη της ζώνης (Φωτογραφία 4) και τοποθετήστε τα στο κέντρο του κλιπς (Φωτογραφία 5) μέχρι να ακούσετε κλικ.

**3.2.** Ελέγξτε εάν η ζώνη κουμπώθηκε, όπως τραβήξτε τις ζώνες για τους ώμους προς τα επάνω.

**3.3.** Για να απελευθερώσετε τις ζώνες πατήστε προς τα κάτω το κόκκινο κουμπί "15" του κεντρικού κλιπς. (Φωτογραφία 6)

## **4. Αφαίρεση της ταπεσαρίας**

**4.1.** Αφαιρέστε την ταπεσαρία του καθίσματος και την πλάτη του καθίσματος όπως φαίνεται στο Σχ. 35

## **5. Ρύθμιση του ύψους του προσκέφαλου**

Το στήριγμα κεφαλής μπορεί να ρυθμιστεί σε 8 διαφορετικές θέσεις . Η ρύθμιση του ύψους των ζωνών ώμου γίνεται ταυτόχρονα με τη ρύθμιση του ύψους του προσκεφάλου. Τραβήξτε προς τα έξω τη λαβή ρύθμισης (12) Σχ. 9 , μετακινήστε την πλάτη του καθίσματος στην επιθυμητή θέση προς τα πάνω ή προς τα κάτω ανάλογα με το ύψος του παιδιού σας. Απελευθερώστε τη λαβή και πρέπει να ακούσετε έναν ήχο κλικ που σηματοδοτεί ότι η πλάτη του καθίσματος είναι κλειδωμένη. Παρακαλούμε βεβαιωθείτε, ότι το στήριγμα τοποθετήθηκε σωστά γύρω από το κεφάλι του παιδιού. Εικόνα 10.

Ομάδα 0+; I : Η θέση των ζωνών πρέπει να είναι στο επίπεδο ή λίγο πιο επάνω από τους ώμους του παιδιού.

Βεβαιωθείτε, ότι οι ζώνες εφάπτονται σωστά στους ώμους του παιδιού. Εικόνα 11

Ομάδα II; III : Το προσκέφαλο του καθίσματος ασφαλείας πρέπει να έχει ρυθμιστεί έτσι ώστε να παρέχει απόσταση περίπου δύο δακτύλων μεταξύ του ώμου του παιδιού και του κάτω άκρου του προσκεφάλου.

Εικόνα 12

## **6. Αφαίρεση ζωνών 5 σημείων**

**6.1.** Ξεκουμπώστε τις ζώνες ασφαλείας, όπως πατήσετε το πλήκτρο για ξεκομπώμα και τραβήξτε τις ζώνες των ώμων όσο είναι δυνατόν. (Εικόνα 3) Παρατήρηση: Μη τραβάτε το εξάρτημα απαλότητας των ζωνών.

**6.2.** Βγάλτε τις ζώνες από τα άγκιστρα πίσω από την πλάτη του καθίσματος. Εικόνα 13

**6.3.** Τραβήξτε τις ζώνες από τα ανοίγματα της πλάτης του καθίσματος. Εικόνα 14

**6.4.** Γείρετε το κάθισμα στη θέση 4 και αφαιρέστε τους ιμάντες ώμου από το κάτω μέρος του καθίσματος. Εικόνα 15.1. Για να αφαιρέσετε ένα λουράκι μεταξύ των ποδιών, περάστε τη μεταλλική πόρπη προς τα κάτω μέσα από το ανοίγμα (Εικόνα 15.2) και αφαιρέστε τον ιμάντα από την κορυφή του καθίσματος (Εικόνα 16). Μην χρησιμοποιείτε τις ζώνες ασφαλείας αν τα ανοίγματα των ζωνών είναι κάτω από τους ώμους του παιδιού ή το παιδί είναι πάνω από 18 κιλά. Σε αυτήν την περίπτωση χρησιμοποιήστε τη ζώνη του αυτοκινήτου.

**Για την προστασία όλων των επιβατών στο αυτοκίνητο:** Σε περίπτωση ακινητοποίησης λόγω δυσλειτουργίας ή ατυχήματος, τα πρόσωπα ή τα αντικείμενα τα οποία δεν ασφαλιστηκαν μπορούν να προκαλέσουν βλάβη στους υπόλοιπους επιβάτες. Παρακαλούμε πάντα να ελέγχετε, ότι:

- Οι πλάτες των καθισμάτων του αυτοκινήτου στερεώθηκαν (δηλαδή, ότι η πιεσόμενη πλάτη του πίσω καθίσματος στερεώθηκε); - Όλα τα βαριά αντικείμενα και αιχμηρές γωνίες στο μεταφορικό μέσο (π.χ. πάνω στον φλοιό του οπίσθιου κρύσταλλου) ασφαλιστηκαν και σταθεροποιήθηκαν. - Όλα τα πρόσωπα στο μεταφορικό μέσο έχουν κουμπωμένες ζώνες ασφαλείας. - Το παιδικό κάθισμα ασφαλείας είναι πάντα ασφαλισμένο και στερεωμένο όταν το ίδιο κάθισμα βρίσκεται στο μεταφορικό όχημα, έστω και χωρίς να μεταφέρεται κάποιο παιδί.

**Για την προστασία του αυτοκινήτου σας:**

Μερικές επενδύσεις του καθίσματος του αυτοκινήτου είναι κατασκευασμένες από ευαίσθητα υλικά (π.χ. βελούδο, δέρμα κ.α.) και μπορούν να εμφανιστούν ίχνη φθοράς, σε περίπτωση που η καρέκλα χρησιμοποιείται. Αυτό μπορεί να αποφευχθεί μέσω τοποθέτησης κουβέρτας ή πετσέτας κάτω από το παιδικό κάθισμα ασφαλείας.

**ΣΥΝΑΡΜΟΛΟΓΗΣΗ ΤΗΣ ΚΑΡΕΚΛΑΣ «ομάδα 0+» /για νεογέννητο και με βάρος μέχρι 13 κιλά/ ΜΕ ΖΩΝΗ (Εγκατάσταση με το πρόσωπο προς τα πίσω)**



Παρακαλούμε χρησιμοποιήστε τις ζώνες ασφαλείας τριών σημείων του αυτοκινήτου, για να εξασφαλίσετε ασφάλεια του παιδιού και για να στηρίξετε την καρέκλα αυτοκινήτου !

**Βήμα 1. Για την Ομάδα 0 +** η καρέκλα αυτοκινήτου μπορεί να χρησιμοποιηθεί ΜΟΝΟ στην πιο πλάγια προς τα πίσω θέση. (Φωτογραφία 17) Τραβήξτε το χερούλι τοποθέτησης και τοποθετήστε την καρέκλα στην πιο πλάγια προς τα πίσω θέση. Εικόνα 1;2;18 Τραβήξτε προς τα έξω την βάση κάτω από το κάθισμα μέχρι να ακούσετε «Κλικ» **Αυτή είναι η πιο ασφαλής θέση για το παιδί σας έτσι ώστε συνιστούμε να την χρησιμοποιείτε όσο είναι δυνατόν για μακρύτερο χρονικό διάστημα.**

**Βήμα 2.** Τοποθετήστε την καρέκλα αυτοκινήτου πάνω στο κάθισμα του αυτοκινήτου, όπως η καρέκλα πρέπει να είναι γυρισμένη σε κατεύθυνση αντίστροφα της κίνησης. Σε περίπτωση που το αυτοκίνητό σας έχει αερόσακο στο επιβατικό κάθισμα, τότε η καρέκλα αυτοκινήτου πρέπει να χρησιμοποιηθεί μόνο στα πίσω καθίσματα του αυτοκινήτου.

**Βήμα 3.** Περάστε τη ζώνη μέσης κάτω από τη βάση του καθίσματος ασφαλείας (Α) (Φωτογραφία 19) και στα δύο σημεία που επισημαίνονται με μπλε ετικέτα και δέστε τη ζώνη στην πόρπη του αυτοκινήτου (C) μέχρι να ακούσετε ένα «κλικ». (Εικόνα 20)

**Βήμα 4.** Περάστε το άνω διαγώνιο τμήμα του ιμάντα μέσω του οδηγού (B) (Εικόνα 20) πίσω από της πλάτης και τραβήξτε προς τα έξω για να σφίξετε τον ιμάντα. Εικόνα. 21

**Βήμα 5.** Βεβαιωθείτε, ότι η ζώνη τεντώθηκε και δεν τυλίχθηκε.

**Βήμα 6.** Βάλτε το παιδί στην καρέκλα. Ελέγξτε το ύψος των ζωνών για τους ώμους. Βεβαιωθείτε, ότι οι ζώνες δεν τυλίχθηκαν ή κρεμάστηκαν κάπου. Κουμπώστε τις ζώνες του παιδιού, όπως βεβαιωθείτε, ότι είναι καλά τοποθετημένες και τραβήξτε το λουρί στο κέντρο του καθίσματος για να τις σφίξετε. Εικόνα 3;4;5;6;7;8

### ΣΥΝΑΡΜΟΛΟΓΗΣΗ ΤΗΣ ΚΑΡΕΚΛΑΣ «ομάδα I» /από 9 έως 18 κιλά/ ΜΕ ΖΩΝΗ (Εγκατάσταση με το πρόσωπο προς τα πίσω)



Παρακαλούμε χρησιμοποιήστε τις ζώνες ασφαλείας τριών σημείων του αυτοκινήτου, για να εξασφαλίσετε ασφάλεια του παιδιού και για να στηρίξετε την καρέκλα αυτοκινήτου !

**Βήμα 1. Για την Ομάδα I:** η καρέκλα αυτοκινήτου μπορεί να χρησιμοποιηθεί ΜΟΝΟ στην πιο πλάγια προς τα πίσω θέση. (Φωτογραφία 17) Τραβήξτε το χερούλι τοποθέτησης και τοποθετήστε την καρέκλα στην στην πιο πλάγια προς τα πίσω θέση. Εικόνα 1;2;22;23 Αυτή είναι η πιο ασφαλής θέση για το παιδί σας έτσι ώστε συνιστούμε να την χρησιμοποιείτε όσο είναι δυνατόν για μακρύτερο χρονικό διάστημα. **Συνιστούμε να συνεχίσετε να χρησιμοποιείτε το μαρσίπο με την θέση "το πρόσωπο προς τα πίσω" και όταν το βάρος του παιδιού είναι λιγότερα από 18 κιλά.**

**Βήμα 2.** Τοποθετήστε την καρέκλα αυτοκινήτου πάνω στο κάθισμα του αυτοκινήτου, όπως η καρέκλα πρέπει να είναι γυρισμένη σε κατεύθυνση αντίστροφα της κίνησης. Σε περίπτωση που το αυτοκίνητό σας έχει αερόσακο στο επιβατικό κάθισμα, τότε η καρέκλα αυτοκινήτου πρέπει να χρησιμοποιηθεί μόνο στα πίσω καθίσματα του αυτοκινήτου.

**Βήμα 3.** Περάστε τον ιμάντα κάτω από τους δύο οδηγούς πάνω από τη βάση του καθίσματος (D) (Εικόνα 24) και στερεώστε τον ιμάντα στην κατάλληλη πόρπη (C).

**Βήμα 4.** Περάστε το άνω διαγώνιο τμήμα του ιμάντα μέσω του οδηγού (B) (Εικόνα 25) πίσω από της πλάτης και τραβήξτε προς τα έξω για να σφίξετε τον ιμάντα. Εικόνα. 26

**Βήμα 5.** Βεβαιωθείτε, ότι η ζώνη τεντώθηκε και δεν τυλίχθηκε.

**Βήμα 6.** Βάλτε το παιδί στην καρέκλα. Ελέγξτε το ύψος των ζωνών για τους ώμους. Βεβαιωθείτε, ότι οι ζώνες δεν τυλίχθηκαν ή κρεμάστηκαν κάπου. Κουμπώστε τις ζώνες του παιδιού, όπως βεβαιωθείτε, ότι είναι καλά τοποθετημένες και τραβήξτε το λουρί στο κέντρο του καθίσματος για να τις σφίξετε. Εικόνα 3;4;5;6;7;8

### ΣΥΝΑΡΜΟΛΟΓΗΣΗ ΤΗΣ ΚΑΡΕΚΛΑΣ «Ομάδα I» /από 9 έως 18 κιλά/ ΜΕ ΖΩΝΗ (Εγκατάσταση με το πρόσωπο προς τα εμπρός.)



Παρακαλούμε χρησιμοποιήστε τις ζώνες ασφαλείας τριών σημείων του αυτοκινήτου, για να εξασφαλίσετε ασφάλεια του παιδιού και για να στηρίξετε την καρέκλα αυτοκινήτου !

**Βήμα 1.** Τοποθετήστε το παιδικό κάθισμα στο κάθισμα του αυτοκινήτου με το μέτωπο μπροστά και βεβαιωθείτε, ότι το πίσω μέρος του παιδικού καθίσματος σταθεροποιήθηκε σταθερά στην πλάτη του καθίσματος του αυτοκινήτου. **ΠΡΟΣΟΧΗ:** Βεβαιωθείτε ότι το παιδικό κάθισμα έχει ρυθμιστεί σωστά για την τοποθέτηση προς την κατεύθυνση οδήγησης.

**Βήμα 2.** Τραβήξτε έξω ολόκληρη τη ζώνη ασφαλείας του αυτοκινήτου. Περάστε τη διαγώνια ζώνη του οχήματος μέσω του μεταλλικού οδηγού (B) Εικόνα 27 και στη συνέχεια περάστε τους δύο ιμάντες (διαγώνια και πάνω από τα πόδια) μέσα από τα δύο μεγάλα ανοίγματα (φωτογραφία A, θέση 16) στο πίσω μέρος του καθίσματος.

Βεβαιωθείτε, ότι και τα δύο μέρη της ζώνης του αυτοκινήτου είναι κάτω από την ζώνη του παιδικού καθίσματος.

**Βήμα 3.** Κλείστε την ζώνη ώμων και την ζώνη μέσης στην πόρπη του αυτοκινήτου μέχρι να ακούσετε «κλικ» και στην συνέχεια τραβήξτε την για να σφίξετε το παιδικό κάθισμα. (Φωτογραφία 28;29)

**Βήμα 4.** Βάλτε το παιδί στην καρέκλα. Ελέγξτε το ύψος των ζωνών για τους ώμους. Βεβαιωθείτε, ότι οι ζώνες δεν τυλίχθηκαν ή κρεμάστηκαν κάπου. Κουμπώστε τις ζώνες του παιδιού, όπως βεβαιωθείτε, ότι είναι καλά τοποθετημένες και τραβήξτε το λουρί στο κέντρο του καθίσματος για να τις σφίξετε. **Βεβαιωθείτε ότι η πόρπη 5 σημείων του καθίσματος ασφαλείας είναι κλειδωμένη.** Εικόνα 3;4;5;6;7;8;30;31

### ΣΥΝΑΡΜΟΛΟΓΗΣΗ ΤΗΣ ΚΑΡΕΚΛΑΣ "Ομάδα II; III" /από 15 έως 36 κιλά/ ΜΕ ΖΩΝΗ (Εγκατάσταση με το πρόσωπο προς τα εμπρός.)



**ΠΡΟΣΟΧΗ!** Όταν χρησιμοποιείτε το κάθισμα για την ομάδα 2, 3 15-36 κιλά θα πρέπει να αφαιρέσετε το μαλλιάκι προστατευτικό από τις πόρτες, τις ζώνες και τα μαξιλαράκια. Εικόνα A θέση 5, 6, 8, 9 αφαιρέστε την πόρπη και τους ιμάντες όπως περιγράφεται στο σημείο 6. Αφαίρεση ζώνη ασφαλείας 13 σημείων όπως περιγράφεται στις φωτογραφίες 13, 14, 15, 16

**Βήμα 1.** Τοποθετήστε την καρέκλα αυτοκινήτου πάνω στο κάθισμα του οχήματος όπως πρέπει να είναι γυρισμένη στην κατεύθυνση της κίνησης σε όρθια θέση. Εικόνα 32;33

**Βήμα 2.** Βάλτε το παιδί στην καρέκλα. Τοποθετήστε τη ζώνη ώμου κατά μήκος του αγκίστρου πάνω από τον ώμο του παιδιού, ενώ την ζώνη για τους μηρούς πάνω από την καρέκλα και τους μηρούς του παιδιού.

Περάστε την ζώνη από το κάτω άνοιγμα της βάσης της καρέκλας και κουμπώστε την ζώνη στο κλιπς του καθίσματος του αυτοκινήτου μέχρι να ακούσετε κλικ. Ελέγξτε εάν το κλιπς της ζώνης κουμπώθηκε τραβώντας την ζώνη. Εικόνα 34

# ВАЖНО ! ПРИДРУЖУВАЈТЕ СЕ НА ПОНАТАМОШНИТЕ ПРЕПОРАКИ. ПРОЧИТАЈТЕ ВНИМАТЕЛНО!

## Детско седиште / Упатствата за употреба

### ИНФОРМАЦИИ

Кога користите категорија Universal (група 0+; 1; 2; 3), ве молиме забележете ги следните информации:

1. Ова е "универзален" систем за врзување на деца. Тој е одобрен во согласност со Регулативата бр. 44, 04 серија на амандмани, за општа употреба во возила и е прилагодлив на повеќето, но не сите седишта за патнички автомобили.
2. Може да се очекува дека во однос на вградувањето на системот ќе одговара, ако производителот изјавил во упатството за употреба на возилото, дека тоа е прилагодена за монтирање на "универзална" систем за обезбедување на деца од оваа возрастна група.
3. Овој систем за врзување на деца е класифициран како "универзален" под услови построги од оние што се применуваат на претходните модели кои не се придружени со оваа белешка.
4. Во случај на сомнеж, консултирајте се со производителот или продавачот на деца.
5. Соодветно само ако одобрените ремени одобрени согласно Правилото № 16 на ИКЕ на ОН или други еквивалентни на него стандарди.

**Ве молиме прочитајте ги упатствата внимателно, бидејќи неправилна инсталација може да предизвика сериозни повреди, во овој случај, производителот не носи одговорност.**

### Важни безбедносни инструкции!

1. **ПРЕДУПРЕДУВАЊЕ!** Користете само детско потпирање во положба се врати назад додека тежината на детето не надминува 9 кг.
2. **ПРЕДУПРЕДУВАЊЕ!** Цврстите елементи и делови од пластика на системот за обезбедување на деца треба да се сместат и монтираат така што кога возилото е во нормална употреба, тие да не можат да бидат заглавени од лизгачка седиште или врата на возилото.
3. **ПРЕДУПРЕДУВАЊЕ!** Сите ремени кои го обезбедуваат системот за врзување на возилото мора да бидат затегнати, сите ремени кои го држат детето мора да се прилагодат според телото на детето. Не треба да се дозволи извртување на ременот.
4. **ПРЕДУПРЕДУВАЊЕ!** Уредот мора да се замени кога несреќа е предмет на тежок товар.
5. **ПРЕДУПРЕДУВАЊЕ!** **Важно!** Користете го ременот за skutот ниско надолу, така што карлицата е цврсто зафатена.
6. **ПРЕДУПРЕДУВАЊЕ!** Опасно е да направите измени или дополнувања на уредот без одобрение од органот за одобрување на тип. Постои ризик од несоодветна усогласеност со упатствата за инсталација обезбедени од производителот за задржување на деца.
7. **ПРЕДУПРЕДУВАЊЕ!** Внимавајте на инструкциите за инсталација. Ако не го направите тоа може да предизвика повреда на детето!
8. **ПРЕДУПРЕДУВАЊЕ!** **НИКОГАШ** не го оставајте детето без надзор во безбедносниот уред дури и за кратко време!
9. **ПРЕДУПРЕДУВАЊЕ!** Секогаш прицврвајте било каков багаж или други предмети што можат да предизвикаат повреда во случај на судир!
10. **ПРЕДУПРЕДУВАЊЕ!** Не го користете системот за врзување на деца!
11. **ПРЕДУПРЕДУВАЊЕ!** Не го заменувајте капакот на седиштата со ништо друго освен оној што го препорачува производителот, бидејќи капакот претставува составен дел од системот за врзување на деца!
12. **ПРЕДУПРЕДУВАЊЕ!** Не користете друга контактна точка, освен оние што се опишани во упатствата и означени на системот за врзување на деца
13. **ПРЕДУПРЕДУВАЊЕ!** Ако системот за врзување на деца нуди алтернативна контактна точка и сметате дека користењето на оваа алтернативна маршрута не е задоволително, ве молиме контактирајте го производителот на детската сигурност.
14. **ПРЕДУПРЕДУВАЊЕ!** Инсталирајте го системот за врзување на деца во возилото категоризирано како "универзално" во прирачникот за сопственикот на возилото користејќи ја основната траса на ременот.
15. **ПРЕДУПРЕДУВАЊЕ!** Системот за врзување на деца со задна врата не смее да се користи во седиштата со воздушно перничуња!
16. **ПРЕДУПРЕДУВАЊЕ!** Ако седиштето за возилото не е покриено со текстил, чувајте го подалеку од сончева светлина, во спротивно може да биде премногу топло за бебешка кожа!



### КРАЈНО ОПАСНО!

Не ставајте детско седиште свртено наназад на предното седиште со воздушно перниче. Може да настане смрт или сериозна повреда.

**17. ПРЕДУПРЕДУВАЊЕ!** Не користете го седиштето за возилото дома. Таа не е наменета за домашна употреба и треба да се користи само во возилото!

**18. ПРЕДУПРЕДУВАЊЕ!** Пред да го прилагодите секој подвижен или прилагодлив дел од системот за врзување на деца, мора да го отстраните детето од детското седиште.

**19. ПРЕДУПРЕДУВАЊЕ!** Периодично проверувајте ги ремените за носење, внимателно посветувајте ги точките за прицврстување, заштитните уреди и уредите за прилагодување! Ако ремените за седиштата / автомобилите се исечени или истрошени, заменете ги пред патување!

**20. ПРЕДУПРЕДУВАЊЕ!** Не оставајте ја делотката делумно затворена, таа мора да се заклучи кога се зафатени сите делови. Веднаш треба да бидете во можност да го отстраните детето од седиштето во случај на вонредна состојба. Вашето дете треба да се научи никогаш да не си игра со тока. **БЕГАТАТА НЕ СЕ ЗАШТИТЕНЕ ОТ ДЕЦА!**

**21. ПРЕДУПРЕДУВАЊЕ!** Детското седиште треба да биде обезбедено со сигурносниот ремен дури и кога не е во употреба. Необезбеденото седиште може да ги повреди другите патници во автомобилот во случај на ненадејно сопирање.

**22. ПРЕДУПРЕДУВАЊЕ!** Одржувајте го потпирачот за деца на безбедно, достапно место за деца кога не е во употреба. Избегнувајте да ставате тешки предмети на столче. Не дозволувајте вашето седиште во автомобилот да дојде во допир со корозивни супстанции како киселина од батеријата.

**23. ПРЕДУПРЕДУВАЊЕ!** Контактирајте со производителот на потпирачот за деца во случај да забележите несоодветна положба на бравата за појас на сигурносен појас во однос на главните точки за врзување на деца.

**24. ПРЕДУПРЕДУВАЊЕ!** За Isofix системот за врзување на деца, ве молиме прочитајте ги инструкциите на производителот на возилото.

**25. ПРЕДУПРЕДУВАЊЕ!** Не го оставајте вашето дете на ова место долго време. За време на долгите патувања, земете повеќе одмор и извадете го детето од безбедносното седиште.

**26. ПРЕДУПРЕДУВАЊЕ!** Безбедноста е загарантирана само ако системот за врзување на деца е вграден во согласност со овие упатства.

**27. ПРЕДУПРЕДУВАЊЕ!** Упатството за употреба мора да се чува во потпирачот за деца за време на неговото работење.

**ECE R44/04**

#### УПАТСТВА ЗА ПЕРЕЊЕ

1. Столче може да се чисти со млека вода и сапун. Не употребувајте агресивни средства за чистење, како абразиви или разредувач.

2. Тапацира треба да се пере на рака при максимална температура од 30 ° C. Не го ставајте во печка. Оставете тапацирот да се исуши на природен начин.

3. Пластичните делови може да се исчистат со помош на влажна крпа. Не користете абразиви.

**Слој:** полиестерски влакна 100%  
**Полнење:** Полиуретан 100%



Максимална температура од 30 ° C



Никогаш не користете хлор белери



Не се суши во фен



Не притискајте



Никогаш не пеглајте

#### ВИД НА РЕМЕНИ ЗА ПРИЦВРСТУВАЊЕ, КОИ ТРЕБА ДА ИМАТЕ ВО АВТОМОБИЛ

A - Појас за во автомобил - Дијагонален појас

B - Појас за во автомобил - појас

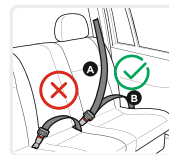

#### НЕ МОЖЕ ДА СЕ КОРИСТИ НА СЕДИШТА СО РЕМЕНИ СО 2-точков системот!

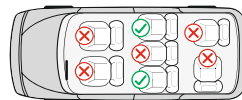

#### Карактеристики

##### Слика А

1. Основа
2. Рачка за регулирање на навалувањето на седиштата
3. Каиш за регулирање должината на ремените
4. Уред за регулирање
5. Омекнувач на токи
6. Токи
7. Ремени
8. Омекнувач за рамените ремени

9. Омекнувач за бебето
10. Потпирач за глава
11. Кука водич на ременот Група 0+;
12. Рачка за потпирачи за глава
13. Тапацира
14. Куќиште
15. Копчето за ослободување
16. Отвор за водач на ременот
17. Држач за прерамки за метал за метал
18. Водич за стомачен појас за група 0+

### **1. Местење на навалувањето на седиштето**

Детското седиште може да биде регулирана во 4 позиции. (Сл. 1; 2) Наклонот позиција "4" за Група 0+; I - Инсталирање со лице наназад; Позиција 1; 2; 3 за група I - Инсталирање со лице напред; Позиција 1 за група II, III - Инсталирање со лице напред. Повлечете рачката за позиционирање во предниот дел под седиштето, а потоа притиснете или повлечете го седиштето нанапред или наназад. Отпуштете ја рачката во саканата положба и притиснете надолу додека не слушнете "клик". Осигурете се дека седиштето е прицврстено.

### **2. Поставување должината на ремените**

- 2.1. Отпуштање на ремените: Притиснете го копчето за поставување на ремените "4" (Слика 3) и во исто време се повлечат двата краја на рамените ремени „ 7" . **Забелешка:** Не влечете омекнувач на ремените „8".
- 2.2. Стегање на ремените: Ставете детето во столче, заглавите двата ремени во централната тока и повлечете лентата по средината на седиштето. (Слика 7;8)

### **3. Закопчување на ременот**

- 3.1. Спојте два метални елементи на крајот на ременот (Слика 4) и ставете ги во централната тока (Слика 5) додека се не чуе "клик".
- 3.2. Проверете дали ременот е заклучен со повлекување на рамените ремени нагоре.
- 3.3. За да го ослободите ременот, притиснете надолу црвеното копче „ 15" на централната тока. (Сл. 67)

### **4. Отстранување тапацирот**

- 4.1. Отстранете тапацирот на седиштата и наслонот како што е прикажано на Слика 35

### **5. Наместете ја височината на потпирачот за глава**

Висината на потпирачот за глава може да се прилагоди на 8 позиции. Прилагодувањето на висината на ремените за рамо се врши истовремено со прилагодување на висината на наслонот за глава. Извлечете ја рачката за прилагодување (12) Слика 9 , поместете го потпирачот за грб во саканата положба нагоре или надолу според висината на вашето дете. Ослободете ја рачката и мора да слушнете звук на кликање што сигнализира дека потпирачот за грб е заклучен.

Ве молиме, осигурајте дека потпирачот е правилно вметнат околу рачката на детето. Сл. 10

**Група 0+ ; I :** Ставот на ремените треба да биде на ниво или малку над рамениците на детето. Осигурете дека ремените легнуваат правилно врз рамената на детето. Сл. 11;

**Група II; III :** Потпирачот за глава на сигурносниот седиште треба да биде регулирана така што да обезбеди растојание од околу 2 прста помеѓу рамото на детето и долниот раб на потпирачите за глава. Сл. 12

### **6.Отстранување на системот со 5 степени ремени**

- 6.1. Ослободете ремените со притискање на копчето за ослободување и повлечете рамените ремени до колку што е можно. (Сл. 3) **Забелешка:** Не влечете омекнувач на ремените
- 6.2. Извадете ремените од куките зад грбот на столче. Слика 13
- 6.3. Извадете ремените од отворите на наслонот. Слика 14
- 6.4. Навалете седиштето во положба 4 и извадете рамото ремени од дното на заштитната седиште. Слика 15.1. За да го отстраните лента на препоните, поминете металната тока одоздола низ отворот (Слика 15.2) и извадете го ременот од горната страна на заштитната седиште (Слика 16). Не користете ремените на столче ако отворите за ремените се под рамениците на детето или тоа е повеќе од 18 кг. Во овој случај користете ременот на возилото.

**За заштита на сите патници во возилото:** Во случај на принудно запирање или инцидент, не осигурените лица или предмети може да предизвикаат штета на останатите патници. Ве молиме секогаш проверувајте дека: - Потпирачите за грб на автомобилот се заклучени. (Односно дека е заклучен потпирачот за грб што се склопува); - Сите тешки или предмети со остри рабови во возилото (на пример врз кората на задното стакло) се обезбедени и фиксни. - Сите лица во возилото се со прицврстени безбедносни ремени. - Сигурносното детско седиште е секогаш обезбедено и фиксно кога таа е во возилото, дури и без да се транспортира дете.

### **За заштита на вашиот автомобил:**

Некои тапацири на автомобилското седиште се чувствителни материјали (на пример велур, кожа и др.) и може да се појават траги од абење, кога се користи столче. Ова може да се избегне со ставање на ќебе или крпа под детското сигурносното седиште.

## **МОНТИРАЊЕ НА СТОЛЧЕТО "Група 0+" /за новороденче и со тежина до 13 кг./**

Задна инсталација ; Инсталирање со: **СО РЕМЕН СО 3-СТЕПЕНИ+**  
ремени на сигурносниот седиште



Ве молиме користете сигурносни ремени на автомобилот со 3-степен, за да го закачите столче за автомобил! **Чекор 1. За Група 0** Столче може да се користи само во навалена положба. (Слика 17) Повлечете рачката за позиционирање и ставете столче во навалена положба. (Слика 1;2;18)Извлечете основата под седиштето додека се чуе "Клик" **Ова е безбедна позиција за вашето дете, така што е препорачливо да го користите можно најдолго.**

**Чекор 2.** Ставете столче врз седиштето на возилото, како тоа треба да е ориентирано во спротивна насока на движењето! Ако автомобилот има воздушно перниче на седиштата за патници, тоа столче треба да се користи само на задните седишта на автомобилот!

**Чекор 3.** Протнете надбедрената дел на ременот под основата на заштитната седиште (А) (Слика 19) во двете точки, означени со син етикета и заглавете ременот во соодветната тока на возилото (С) додека не слушнете "Клик". (Слика 20)Проверете дали токи на ременот е заклучена со повлекување на ременот.

**Чекор 4.** Протнете горниот дијагонална дел на ременот во водача (B) (Слика 20) зад грбот на потпирачот и повлечете за да затегнете ременот. Сл. 21

**Чекор 5.** Осигурајте се дека ременот е рипсен и не е превртен .

**Чекор 6.** Ставете детето во столче. Проверете висината на ремени за рамената. Осигурете се дека ремените не се извртени или закачени некаде. Врзете ремените на детето, како бидете сигурни дека се добро поставени и извлечете врвка во центарот на седиштето за да ги затегнете. Сл. 3;4;5;6;7;8;

### МОНТИРАЊЕ НА СТОЛЧЕТО "Група I" /од 9 до 18кг./

Задна инсталација ; Инсталирање со: СО РЕМЕН СО 3-СТЕПЕНИ+  
ремени на сигурносниот седиште



Ве молиме користете сигурносни ремени на автомобилот со 3-степен, за да го закачите столче за автомобил!

**Чекор 1. За Група I:** Столче може да се користи само во навалена положба. (Слика 17) Повлечете рачката за позиционирање и ставете столче во навалена положба. (Слика 1;2;22;23) **Ова е безбедна позиција за вашето дете, така што е препорачливо да го користите можно најдолго. Препорака: Да се продолжи да се користи монтирање со поглед наназад, се додека тежината на детето е помала од 18 кг.**

**Чекор 2.** Ставете столче врз седиштето на возилото, како тоа треба да е ориентирано во спротивна насока на движењето! Ако автомобилот има воздушно перниче на седиштата за патници, тоа столче треба да се користи само на задните седишта на автомобилот!

**Чекор 3.** Протнете надбедрената дел на безбедносниот ремен преку двата возачот над седалото основа на заштитната седиште (D) (Слика 24) и закопчајте ременот до соодветната тока (C).

**Чекор 4.** Протнете горниот дијагонална дел на ременот во водача зад грбот (B) (Слика 25) на потпирачот и повлечете за да затегнете ременот. Сл. 26

**Чекор 5.** Осигурајте се дека ременот е рипсен и не е превртен .

**Чекор 6.** Ставете детето во столче. Проверете висината на ремени за рамената. Осигурете се дека ремените не се извртени или закачени некаде. Врзете ремените на детето, како бидете сигурни дека се добро поставени и извлечете врвка во центарот на седиштето за да ги затегнете. Сл. 3;4;5;6;7;8;

### МОНТИРАЊЕ НА СТОЛЧЕ Група I" /од 9 до 18кг./

Инсталација со лице-напред СО РЕМЕН СО 3-СТЕПЕНИ



Ве молиме користете сигурносни ремени на автомобилот со 3-степен, за да се гарантира безбедноста на детето и да го закачите столче за автомобил!

**Чекор 1.** Ставете детското седиште на седиштето на возилото со лице напред и бидете сигурни дека задниот дел на детското седиште е цврсто притисната кон потпирачот на автомобилската седиште. (Слика 29) **ПРЕДУПРЕДУВАЊЕ!** Осигурете се дека детското седиште е правилно поставена за инсталирање во насока на движењето. Ако е потребно, притиснете го копчето за контрола "5" (Фото А) и свртете седиштето во позиција за движение (со лице) напред.

**Чекор 2.** Поминуваат заштитниот ремен напред на автомобилот во металниот граничник (B) Слика 27 и потоа протнете двата ременот (дијагонално и надбедренија) во двата големи отворот (Слика А позиција 16) во грбот на заштитната седиште. **Осигурајте се дека двата дела на ременот на возилото се под ремен за деца!**

**Чекор 3.** Заглавете рамената и стомакот појас во токи на автомобилот, додека не слушнете "клик" и потоа повлечете го, за да ги заостри детското седиште. (Слика 30)

**Чекор 4.** Ставете детето во столче. Проверете висината на ремени за рамената. Осигурете се дека ремените не се извртени или закачени некаде. Врзете ремените на детето, како бидете сигурни дека се добро поставени и извлечете врвка во центарот на седиштето за да ги затегнете. **Осигурете се дека 5 бодување тока на сигурносниот седиште е наместен.** Сл. 4;5;6;7;8;9;31

### МОНТИРАЊЕ НА СТОЛЧЕ "Група II; III" /од 15 до 36 кг./

Инсталација со лице-напред СО РЕМЕН СО 3-СТЕПЕНИ



**ВАЖНО:** При користење на седиштето за група 2, 3 15-36 кг. треба да се отстрани омекнувач на токи, ремените и омекнувач за бебето Фото А позиции 5; 6; 8, 9, да се отстрани токи и ремените како што е опишано во точка 6 Отстрани 5 точка темперамент и прикажано на слики 13; 14; 15; 16

**Чекор 1.** Стави столче врз седиштето на возилото, како тоа треба да е ориентирано во насока на движењето во исправена позиција. Слика 32;33

**Чекор 2.** Вметнете детето во столче. Позиционирајте рамената ремен преку кука над рамото на детето а ременот за skutot над столче и skutot на детето. Протнете ременот во долниот отвор на седиштето на столче и заглавете ременот во токата на автомобилското седиште додека не слушнете "клик" .

Проверете дали токи на ременот е заклучена со повлекување на ременот. Слика 34



## ИНФОРМАЦИЯ

### Автокресло / Инструкция по эксплуатации

При использовании в качестве универсальной категории (группа 0+; 1; 2; 3), пожалуйста, обратите внимание на следующую информацию:

1. Это универсальное детское удерживающее устройство, утверждено на основании Правил № 44 с поправками серии 04 для общего использования в транспортных средствах, подходит для большинства, но не для всех автомобильных сидений.
  2. Правильная посадка возможна, если изготовитель транспортного средства заявил в руководстве по транспортному средству, что транспортное средство может принять универсальное детское удерживающее устройство для этой возрастной группы.
  3. Это детское удерживающее устройство было классифицировано как «Универсальное» в более жестких условиях, чем те, которые применялись к более ранним конструкциям, которые не несут это уведомление.
  4. В случае сомнений проконсультируйтесь либо с производителем детского удерживающего устройства, либо с продавцом.
  5. Подходит только в том случае, если утвержденные транспортные средства оснащены кольцевыми / трехточечными / статичными / ремнями безопасности втягивающего устройства, утвержденными в соответствии с Правилами № 16 ЕЭК ООН или другими эквивалентными стандартами.
- Просьба внимательно ознакомиться с инструкциями, так как неправильная установка может причинить серьезное ранение, в этом случае производитель не несет ответственности.**

### Важные инструкции по безопасности!

1. **ВНИМАНИЕ!** Держите детскую удерживающую систему обратной стороной, пока масса ребенка не превысит 9 кг!
2. **ВНИМАНИЕ!** Жесткие предметы и пластиковые детали детского удерживающего устройства должны быть расположены и установлены таким образом, чтобы при повседневном использовании транспортного средства они не могли быть захвачены подвижным сиденьем или дверью транспортного средства.
3. **ВНИМАНИЕ!** Все ремни, удерживающие удерживающее устройство на транспортном средстве, должны быть затянуты, все ремни, удерживающие ребенка, должны быть плотно прижаты к телу ребенка. Ремни не должны быть скручены.
4. **ВНИМАНИЕ!** Устройство следует заменить, если оно подверглось сильным повреждениям в результате несчастного случая.
5. **ВНИМАНИЕ!** Убедитесь, что любой ремень надет низко, чтобы таз плотно зафиксировался.
6. **ВНИМАНИЕ!** Опасно вносить какие-либо изменения или дополнения в устройство без разрешения органа по официальному утверждению типа. Ваш ребенок находится в опасности, если вы не будете строго следовать инструкциям по установке, предоставленным производителем детского удерживающего устройства.
7. **ВНИМАНИЕ!** Внимательно следуйте инструкциям по установке. Отказ может привести к травме ребенка!
8. **ВНИМАНИЕ!** НИКОГДА не оставляйте ребенка без присмотра в удерживающем устройстве даже ненадолго!
9. **ВНИМАНИЕ!** Любой багаж или другие предметы, которые могут привести к травмам в случае столкновения, должны быть надежно закреплены.
10. **ВНИМАНИЕ!** Не используйте детскую удерживающую систему в автомобилях без крышки.
11. **ВНИМАНИЕ!** Не заменяйте чехлы на сиденья на чехлы, отличающиеся от тех, которые рекомендованы производителем, так как чехлы являются неотъемлемой частью эффективности удерживающего устройства.
12. **ВНИМАНИЕ!** Не используйте какие-либо несущие точки контакта, кроме тех, которые описаны в инструкциях и отмечены в детском удерживающем устройстве. Убедитесь, что пряжка сиденья автомобиля не находится внутри или перед указанной (маркированной) направляющей ремня детской удерживающей системы.
13. **ВНИМАНИЕ!** Если детское удерживающее устройство предлагает альтернативную несущую контактную точку, и вы считаете, что использование этого альтернативного маршрута неудовлетворительно, обратитесь к производителю детского удерживающего устройства.
14. **ВНИМАНИЕ!** Установите детское удерживающее устройство в сидячих местах транспортного средства, которые в руководстве по эксплуатации автомобиля классифицированы как «Универсальные», с использованием маршрута основного ремня.
15. **ВНИМАНИЕ!** Задние детские удерживающие системы не должны использоваться в сиденьях, защищенных подушкой безопасности.



#### КРАЙНЕ ОПАСНО!

НЕЛЬЗЯ МОНТИРОВАТЬ ДЕТСКИЙ АВТОСТОЛ, обращенный назад, на переднее сиденье автомобиля, перед которым есть воздушная подушка! ЭТО МОЖЕТ ПРИВЕСТИ К СМЕРТИ ИЛИ СЕРЬЕЗНОЙ ТРАВМЕ!

## **1. Регулирование наклона сиденья**

Детское сиденье может быть отрегулировано в 4 положениях. (Рис. 1;2) Наклонное положение «4» для Группы 0+; I – Установка лицом назад; Положение 1; 2; 3 для группы I – Установка лицом вперед; Положение 1 для группы II, III – Установка лицом вперед. Потяните регулирующую ручку в передней части под сиденьем и после этого нажмите или вытяните сиденье вперед или назад. Отпустите ручку в желаемое положение и нажмите вниз, пока не услышите характерный щелчок. Убедитесь, что сиденье надежно заблокировано.

## **2. Настройка длины ремней**

**2.1.** Ослабление ремней: Нажмите кнопку настройки ремней «4» (Фото 3) и в это же время потяните оба плечевых ремня „ 7” . **Примечание:** Не снимайте смягчающие подкладки с ремней „ 8” .

**2.2.** Натяжение ремней: Посадите ребенка в автокресло, пристегните оба ремня к центральной пряжке и вытяните лямку посередине сиденья. (Фото 7;8)

## **3. Пристегивание ремня**

**3.1.** Соедините два металлических элемента на конце ремня (Фото 4) и вставьте их в центральную пряжку (Фото 5), пока не раздастся щелчок.

**3.2.** Чтобы проверить застегнут ли ремень, потяните плечевые ремни вверх.

**3.3.** Чтобы ослабить ремни, нажмите вниз красную кнопку „15” центральной пряжки. (Фото 6)

## **4. Снятие обивки**

**4.1.** Снимите обивку сиденья и спинки, как показано на Рис. 35

## **5. Регулировка высоты подголовника**

Высота подголовника может быть отрегулирована в 8 положениях. Регулировка высоты плечевых ремней производится одновременно с регулировкой высоты подголовника. Вытяните ручку для регулировки (12) Рис. 9 , переместите спинку до желаемого положения вверх или вниз в зависимости от роста ребенка. Отпустите ручку, после чего Вы должны услышать щелчок, являющийся сигналом, что спинка зафиксирована. Пожалуйста, убедитесь, что подголовник правильно установлен вокруг головы ребенка. Рис. 10

**Для Групп 0+ 1 :** Ремни должны находиться на уровне или немного выше плеч ребенка. Убедитесь, что ремни правильно расположены на плечах ребенка. Рис. 11;12

**Для Группы II; III** Подголовник удерживающего кресла должен быть отрегулирован так, чтобы обеспечить расстояние приблизительно в 2 пальца между плечом ребенка и нижним краем подголовника. Фото 12

## **6. Снятие 5-точечных ремней**

**6.1.** Освободите ремни безопасности, нажав на кнопку освобождения и вытянув плечевые ремни до упора. (Рис. 3) **Примечание:** Не снимайте смягчающие подкладки с ремней.

**6.2.** Вытяните ремни из крючков сзади автокресла. Фото 13

**6.3.** Вытяните ремни из отверстий на спинке. Фото 14

**6.4.** Наклоните сиденье в положение 4 и вытащите плечевые ремни из дна удерживающего кресла. Рисунок 15.1. Чтобы снять паховую ленту, пропустите металлическую пряжку снизу через отверстие (Рисунок 15.2) и вытащите ремень с верхней стороны удерживающего кресла (Рисунок 16). Не используйте ремни автокресла, если отверстия для ремней находятся ниже плеч ребенка или его вес более 18 кг. В этом случае используйте автомобильный ремень.

**Для защиты всех пассажиров в автомобиле:** В случае аварийной остановки или происшествия, не подстрахованные лица или предметы могут причинить вред остальным пассажирам. Просьба всегда проверять, что: - Спинки сидений автомобиля заблокированы (т.е., что складная спинка заднего сиденья заблокирована); - Все тяжелые или острые предметы в транспортном средстве (например, на полке под задним стеклом) подстрахованы и фиксированы; - Все лица в транспортном средстве пристегнуты ремнями безопасности. - Детское сиденье безопасности всегда подстраховано и фиксировано, когда оно находится в транспортном средстве, даже если ребенок не перевозится.

## **Для защиты Вашего автомобиля:**

Некоторые виды обивки автомобильного сиденья изготовлены из чувствительных материалов (например, велюр, кожа и пр.) и могут появиться следы износа при использовании креслом. Этого можно избежать, если поместить одеяло или кусок ткани под детское сиденье безопасности.

**УСТАНОВКА АВТОКРЕСЛА «Группа 0+» /для новорожденных и весом до 13кг/  
Установка лицом назад при помощи: 3 ТОЧЕЧНЫЕ РЕМНЯ**



Просьба использовать 3-точечные автомобильные ремни безопасности для обеспечения безопасности ребенка и крепления автокресла!

**Шаг 1. Для Группы 0 +** Автокресло можно использовать **ТОЛЬКО** в самом наклоненном назад положении. (Фото 17) Вытяните регулирующую ручку и установите автокресло в самом наклоненном назад положении. (Фото 1;2;18)Потяните основание под сиденьем наружу, пока не услышите щелчок **Это самая безопасная позиция для вашего ребенка, поэтому рекомендуется использовать ее как можно дольше.**

**Шаг 2.** Установите автокресло на автомобильное сиденье, оно должно быть направлено против хода движения. Если в автомобиле пассажирские сиденья оснащены подушкой безопасности, то автокресло используется только на задних сиденьях автомобиля!

- 16. ВНИМАНИЕ!** Если стул не снабжен текстильным чехлом, держите его подальше от солнечных лучей, иначе он может быть слишком горячим для кожи ребенка.
- 17. ВНИМАНИЕ!** Не используйте автокресло в доме. Оно не предназначено для домашнего использования и должен использоваться только в автомобиле!
- 18. ВНИМАНИЕ!** Перед тем, как отрегулировать любые подвижные или регулируемые детали вашего детского сиденья, вы должны вынуть ребенка из детского кресла.
- 19. ВНИМАНИЕ!** Периодически проверяйте ремни на износ, обращая особое внимание на точки крепления, защитные и регулирующие устройства.
- 20. ВНИМАНИЕ!** Не оставляйте пряжку в частично закрытом положении, и она должна блокироваться только тогда, когда все детали зафиксированы. Должна быть обеспечена возможность немедленного освобождения ребенка от удерживающего устройства. Ваш ребенок не должен играть с ремнями. Пряжка НЕ защищена от дете!
- 21. ВНИМАНИЕ!** Детское кресло должно быть закреплено автомобильным ремнем безопасности, даже если оно не используется. Необеспеченное место может привести к травме других пассажиров в автомобиле при срочной остановке.
- 22. ВНИМАНИЕ!** Храните это детское кресло в безопасном месте, когда оно не используется. Не кладите на него тяжелые предметы. Не допускайте контакта вашего детского кресла с едкими веществами, например, аккумуляторная кислота.
- 23. ВНИМАНИЕ!** Обратитесь к производителю детского удерживающего устройства, если вы обнаружили неудовлетворительное положение пряжки ремня безопасности для взрослых относительно основных контактных точек, несущих нагрузку, на удерживающем устройстве.
- 24. ВНИМАНИЕ!** Не оставляйте ребенка в этом кресле на долгий период времени. При длительных поездках больше останавливайтесь для отдыха и вынимайте ребенка из удерживающего кресла.
- 25. ВНИМАНИЕ!** Безопасность гарантирована только, если детское кресло установлено в соответствии с настоящей инструкцией.
- 26. ВНИМАНИЕ!** Инструкцию по использованию детского кресла необходимо сохранять в течение срока его эксплуатации.

### ИНСТРУКЦИИ ПО СТИРКЕ ИЗДЕЛИЯ

**ECE R44/04**

1. Автокресло можно чистить прохладной водой с мылом. Не использовать агрессивные чистящие средства - абразивы или разбавитель.
2. Обивку стирать вручную при максимальной температуре 30°C. Не сушить в сушильной машине. Обивка должна высохнуть естественным путем.
3. Пластиковые детали можно очищать при помощи влажной ткани. Не использовать абразивы.

Покровые: Полиэфирное волокно 100%  
Наполнитель: Полиуретан 100%



Максимальная температура 30°C



Не использовать хлорные отбеливатели



Не сушить в сушильной машине



Не выжимать



Не гладить

### ВИД УТВЕРЖДЕННЫХ РЕМНЕЙ, КОТОРЫЕ ДОЛЖНЫ БЫТЬ В ВАШЕМ АВТОМОБИЛЕ.

- A – Ремень безопасности автомобиля - Диагональный ремень  
B – Ремень безопасности автомобиля – Надбедренный ремень

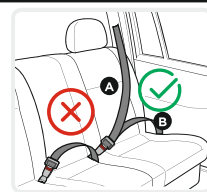

### НЕ ИСПОЛЬЗОВАТЬ НА СИДЕНЬЯХ С 2-ТОЧЕЧНЫМИ РЕМНЯМИ!

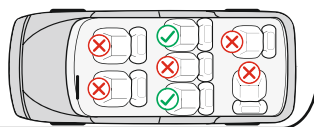

### Характеристики

#### Фото А

1. Основание
2. Ручка регулировки наклона сиденья
3. Ремешок для регулировки длины ремней
4. Регулирующее устройство
5. Смягчающая подкладка под пряжку
6. Пряжка
7. Ремни
8. Смягчающие подкладки плечевых ремней

9. Смягчающие подкладки для ребенка

#### Фото Б

10. Подголовник
11. Крючок-направляющая ремня Группы 0+;I
12. Ручка регулировки подголовника
13. Обивка
14. Корпус
15. Кнопка освобождения
16. Прорезь для направляющей ремня
17. Металлическая скоба для крепежа плечевых ремней.
18. Направляющая поясного ремня для Группы 0+

**Шаг 3.** Пропустите набедренную часть ремня безопасности под основание удерживающего кресла (А) (Фото 19) через две точки, обозначенные голубой этикеткой, и застегните ремень в соответствующую пряжку автомобиля (С), пока не услышите щелчок. (Фото 20) Проверьте блокировку пряжки ремня, потянув ремень. Рис. 27

**Шаг 4.** Пропустите верхнюю диагональную часть ремня через направляющую (В) (Фото 20) сзади за спинкой и потяните, чтобы затянуть ремень. Рис. 21

**Шаг 5.** Убедитесь, что ремень натяннут и не перекручен. Убедитесь, что автокресло стабильно прикреплено к автомобильному сиденью.

**Шаг 6.** Посадите ребенка в автокресло. Проверьте высоту плечевых ремней. Убедитесь, что ремни не перекручены или где-нибудь застряли. Пристегните ребенка ремнями, убедитесь, что они хорошо установлены, вытяните ремешок в центре сиденья, чтобы их затянуть. Рис. 3;4;5;6;7;8

## УСТАНОВКА АВТОКРЕСЛА «Группа I» /от 9 до 18кг// Установка лицом назад при помощи: 3 ТОЧЕЧНЫЕ РЕМНЯ



Просьба использовать 3-точечные автомобильные ремни безопасности для обеспечения безопасности ребенка и крепления автокресла!

**Шаг 1. Для Группы I** Автокресло можно использовать **ТОЛЬКО** в самом наклоненном назад положении. (Фото 17) Вытяните регулирующую ручку и установите автокресло в самом наклоненном назад положении. (Фото 1;2;22;23) **Это самая безопасная позиция для вашего ребенка, поэтому рекомендуется использовать ее как можно дольше. Рекомендуем продолжить обратную сборку автокресла до тех пор, пока вес ребенка менее 18 кг.**

**Шаг 2.** Установите автокресло на автомобильное сиденье, оно должно быть направлено против хода движения. Если в автомобиле пассажирские сиденья оснащены подушкой безопасности, то автокресло используется только на задних сиденьях автомобиля!

**Шаг 3.** Пропустите набедренную часть ремня безопасности через две направляющие над основанием для сидения удерживающего кресла (D) (Рисунок 24) и застегните ремень в соответствующую пряжку ©.

**Шаг 4.** Пропустите верхнюю диагональную часть ремня через направляющую (В) (Фото 25) сзади за спинкой и потяните, чтобы затянуть ремень. Рис. 26

**Шаг 5.** Убедитесь, что ремень натяннут и не перекручен. Убедитесь, что автокресло стабильно прикреплено к автомобильному сиденью.

**Шаг 6.** Посадите ребенка в автокресло. Проверьте высоту плечевых ремней. Убедитесь, что ремни не перекручены или где-нибудь застряли. Пристегните ребенка ремнями, убедитесь, что они хорошо установлены, вытяните ремешок в центре сиденья, чтобы их затянуть. Рис. 3;4;5;6;7;8

## УСТАНОВКА АВТОКРЕСЛА «Группа I» /от 9 до 18кг/ Установка лицом вперед ПРИ ПОМОЩИ 3 ТОЧЕЧНЫЕ РЕМНЯ



Просьба использовать 3-точечные автомобильные ремни безопасности для обеспечения безопасности ребенка и крепления автокресла!

**Шаг 1.** Поставьте детское кресло на автомобильное сиденье лицом вперед и убедитесь, что задняя часть детского кресла крепко прижата к спинке автомобильного сиденья. **ВНИМАНИЕ!** Убедитесь, что детское кресло правильно отрегулировано для установки по ходу движения.

**Шаг 2.** Вытяните полностью ремень безопасности автомобиля. Пропустите диагональный ремень автомобиля через металлическую направляющую (В) Фото 27 и после этого пропустите оба ремня (диагональный и набедренный) через два больших отверстия (Фото А, позиция 16) в спинке удерживающего кресла. **Убедитесь, что обе части автомобильного ремня находятся под ремнем детского кресла!**

**Шаг 3.** Застегните плечевой и поясной ремни в пряжку автомобиля (С), пока не услышите щелчок, после этого потяните, чтобы затянуть детское кресло. (Фото 28;29)

**Шаг 4.** Посадите ребенка в автокресло. Проверьте высоту плечевых ремней. Убедитесь, что ремни не перекручены или где-нибудь застряли. Пристегните ребенка ремнями, убедитесь, что они хорошо установлены, вытяните ремешок в центре сиденья, чтобы их затянуть. **Убедитесь, что 5-точечная пряжка удерживающего кресла застегнута.** Рис. 3;4;5;6;7;8;30;31

## УСТАНОВКА АВТОКРЕСЛА «Группа II; III» /от 15 до 36 кг/ Установка лицом вперед ПРИ ПОМОЩИ 3 ТОЧЕЧНЫЕ РЕМНЯ



**ВАЖНО:** При использовании кресла для групп 2, 3; 15-36 кг необходимо снять смягчающие накладки на пряжке, ремни и смягчающие накладки для младенцев Фото А, позиции 5; 6; 8; 9, снять пряжку и ремни, как описано в пункте 6 «Снятие 5-точечных ремней» и показано на фото 13; 14; 15; 16.

**Шаг 1.** Установите автокресло на автомобильное сиденье, оно должно быть расположено по ходу движения и выпрямлено. Фото 32;33

**Шаг 2.** Посадите ребенка в автокресло. Установите плечевой ремень через крюк через плечо ребенка, а поясной ремень над автокреслом и коленями ребенка. Пропустите ремень через нижнее отверстие на сиденье автокресла и застегните ремень в пряжку автомобильного сиденья, пока не услышите щелчок. Проверьте блокировку пряжки ремня, потянув ремень. (Фото 34)

# VAŽNO! ČUVAJTE RADI BUDUĆE UPOTREBE! PROČITAJTE PAŽUIVO!

## INFORMACIJE

### Sedište automobil / Uputstvo za upotrebu

**Kada se koristi kao kategorija Universal (grupa 0+, 1, 2, 3), imajte na umu sledeće informacije:**

1. Ovo je „univerzalno“ sedište za decu. Odobreno je prema Pravilniku br. 44, 04 amandmana, za opštu upotrebu u vozilima i odgovara većini, ali ne svim, sedištima automobila.
  2. Ispravno korišćenje samo u vozilima gde je proizvođač vozila u priručniku o vozilu naveo da je u vozilu moguće korišćenje ovog tipa „univerzalno“ dečje sedište – u ovim kategorijama.
  3. Ovaj sistem za vezivanje dece u sedištu je klasifikovan kao „univerzalni“ pod strožijim uslovima od onih koji su se primenjivali na ranije dizajne koji ne nose ovu vrstu obaveštenja.
  4. Ako ste u nedoumici, konsultujte se sa proizvođačem ili prodavcem.
  5. Sedište se koristi ako su vozila opremljena / 3- tačke vezivanje / statičkim / sigurnosni pojasevi sa automatskim zatezačima, odobrenim prema Pravilniku UN / ECE br. 16 ili drugim ekvivalentnim standardima.
- Pažljivo pročitajte uputstvo, jer nepravilna montaža može izazvati ozbiljne povrede, u ovom slučaju proizvođač nije odgovoran.**

### Važna sigurnosna uputstva!

1. **UPOZORENJE!** Držite dete u sedištu okrenutim unazad sve dok masa deteta ne bude veća od 9 kg!
2. **UPOZORENJE!** Kruti predmeti i plastični delovi sistema za vezivanje dece moraju biti postavljeni i tako da se ne mogu, tokom svakodnevne upotrebe vozila, zaglaviti na pokretnom sedištu ili na vratima vozila.
3. **UPOZORENJE!** Sve trake koje zadržavaju/osiguravaju sedište za vozilo moraju biti zategnute, sve trake koje zadržavaju/osiguravaju dete treba da budu prilagođene telu deteta. Trake ne bi trebale biti uvijene.
4. **UPOZORENJE!** Sedište treba promeniti ako je bilo izložen auto- nesreći.
5. **UPOZORENJE!** Važno! Uverite kako su postavljeni donji kaisevi, tako da je karlica čvrsto zategnuta!
6. **UPOZORENJE!** Opasno je vršiti bilo kakve izmene ili dopune sedišta bez odobrenja od strane organa koje vrši homologaciju sedišta. Vaše dete je u opasnosti ako ne sledite uputstvo za montažu koje je osigurao proizvođač!
7. **UPOZORENJE!** Pažljivo pratite uputstva za instalaciju. Loše postavljeno sedište može da dovede do povrede deteta!
8. **UPOZORENJE!** NIKADA ne ostavljajte dijete bez nadzora u sigurnosnom uređaju čak i kratko vreme!
9. **UPOZORENJE!** Svaki prtljag ili drugi predmeti koji mogu prouzrokovati povrede u slučaju sudara, moraju biti propisno osigurani!
10. **UPOZORENJE!** Nemojte koristiti bezbednosni sistem za dete bez sigurnosnog tekstila sedista, materijala!
11. **UPOZORENJE!** Materijal/tekstil sedišta nemojte zamenjivati bilo kojim drugim od onog koji je preporučio proizvođač, jer materijal čini integralni deo performansi sistema za zadržavanje!
12. **UPOZORENJE!** Ne upotrebljavajte nijednu kontaktnu tačku koja nije opisana u uputstvu i označena u dečjim sedištu. Proverite da li je kopča sedišta vozila postavljena na ili ispred navedene (označene) vođice za pojas dečijeg bezbednosnog sistema vezivanja.
13. **UPOZORENJE!** Ako bezbednosni sistem/vezivanje za decu ima alternativnu kontaktnu tačku i ako smatrate da je korišćenje ovog alternativnog puta nezadovoljavajuće, molimo vas da kontaktirate proizvođača ovog autosedišta za dete!
14. **UPOZORENJE!** Postavite autosedište za dete u položajima za sedenje vozila koji su u priručniku vlasnika vozila kategorisani kao „univerzalni“, koristeći primarni pravac kaiša.
15. **UPOZORENJE!** Autosedište u poziciji unazad ne bi trebalo da se koristi na sedištima koja su zaštićena vazдушnim jastukom!
16. **UPOZORENJE!** Ako stolica nije opremljena tekstilnom presvlakom, držite je podalje od sunčeve svetlosti, inače može biti previše vruće za kožu deteta!
17. **UPOZORENJE!** Ne koristite auto sedište u kući. Nije dizajnirano za kućnu upotrebu i treba ga koristiti samo u vozilu!
18. **UPOZORENJE!** Pre nego što podesite bilo koji pokretni ili podesivi deo vašeg dečjeg sedišta, morate da uklonite bebū/dete sa sedišta.
19. **UPOZORENJE!** Povremeno proveravajte pojaseve zbog habanja, posebno vodeći računa o tačkama pričvršćivanja, zaštitite i regulacionih uređaja. Ako se sedište / automobilski pojasevi seku ili nose, zamenite ih pre putovanja.
20. **UPOZORENJE!** Ne ostavljajte kopču u delimično zatvorenom položaju, ona mora da se zaključa samo kada su svi delovi povezani. U hitnim slučajevima mora se omogućiti da se dete hitno oslobodi od kaiševa. Vaše dete mora biti naučeno da se ne igra sa kopčom. Kopča nije zaštićena od strane dece.



**VELIKA OPASNOST! NEMOJTE  
POSTAVLJATI dečje sedište u položaj  
okrenut pozadi na sedište sa vazдушnim  
jastukom! OVO MOŽE DOVESTI DO SMRTI  
ILI OZBILJNOG POVREĐIVANJA!**

**21. UPOZORENJE!** Dečija sedalica mora biti osigurana sigurnosnim pojasom za automobil, čak i kada se ne koristi. Neosigurano sedište može da povredi druge putnike u automobilu u naglom zaustavljanju.

**22. UPOZORENJE!** Čuvajte ovo dečije sedište na sigurnom mestu kada ga ne koristite. Izbegavajte postavljanje teških predmeta na njega. Ne dozvolite da vaše dečije sedište dođe u kontakt sa korozivnim supstancama.

**23. UPOZORENJE!** Obratite se proizvođaču autosedišta za dete ako utvrdite nezadovoljavajući položaj kopče sigurnosnog pojasa automobila u odnosu na kontaktne tačke glavnog nosača na sistemu za vezivanje.

**24. UPOZORENJE!** **Ne ostavljajte svoje dete na ovom mestu dugo vremena! Na dugim putovanjima češće odmarajte i vadite dete iz sedišta!**

**25. UPOZORENJE!** Sigurnost je zajamčena samo ako je sigurnosni sistem za dijete montiran u skladu s ovim uputama.

**26. UPOZORENJE!** Uputstvo za upotrebu mora se čuvati u sistemu za zadržavanje dece tokom njegovog rada.

**ECE R44/04**

## UPUTSTVO ZA PRANJE

1. Sedište automobil može se čistiti toplom vodom i sapunom. Ne koristite agresivna sredstva za čišćenje kao što su abrazioni materijali ili razređivači.

2. Presvlaka se treba oprati ručno na maksimalnoj temperaturi od 30° C. Nemojte ga staviti u peć. Ostaviti da se presvlake da se prirodno osuši.

3. Plastični delovi se mogu čistiti vlažnom krpom. Nemojte koristiti abrazione materijale.

**Premaz:** poliesterska vlakna 100%

**Punjenje:** poliuretana 100%



Maksimalna temperatura od 30° C



Nikada ne koristite izbeljivače na bazi hlora



Nikada ne sušiti u sušilici



Nikada ne natiskati



Nikad ne peglati

## VRSTA ODOBRENIH POJASEVA KOJE TREBATE IMATI U KOLIMA !

A - pojas za automobil - dijagonalni remen

B - pojas za automobil - remen kaiša

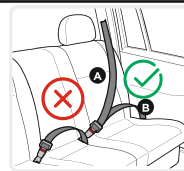

## NE MOŽE SE KORISTITI ZA SEDIŠTA SA POJASEVIMA SA 2 STEPENA!

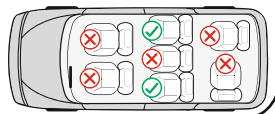

## Karakteristike

### Slika A

1. Osnova
2. Ručica za podešavanje nagiba sedišta
3. Traka za podešavanje dužine pojaseva
4. Uređaj za podešavanje
5. Umekšivač kopče
6. Kopča
7. Trake
8. Umekšivač za rameni pojas

9. Umekšivači za bebu

10. Naslon za glavu

11. Kuka vođica za pojas Grupu 0+;I

12. Ručica za podešavanje naslona za glavu

13. Presvlaka

14. Kucište

15. Dugme za otpuštanje

16. Otvor za pojas

17. Metalna kopča za kaiševе za ramena

18. Vođica za pojas za stomak za Grupu 0+

## 1. Podešavanje naslona sedišta

Dečje sedište se može podesiti u 4 pozicije. (Slika 1; 2) Nagnuta pozicija "4" za Grupu 0+; I - Ugradnja sa zadnje strane; Položaj 1; 2; 3 za grupu I – frontalno postavljanje; Pozicija 1 za grupu II, III - Ugradnja sa prednje strane. Povucite ručicu za pozicioniranje ispod prednjeg sedišta, a zatim pritisnite ili povucite sedište napred ili nazad. Pustite ručicu u željenoj poziciji i pritisnite dok ne čujete "klik". Uverite se da je sedište zaključano.

## 2. Podesite dužinu pojasa

2.1. Oslobođanje pojaseva: Natisnite dugme za podešavanje pojaseva "4" (Slika 3) i istovremeno povucite oba ramena pojasa "7". **Napomena:** Ne vucite pojas za umekšivač "8" !

2.2. Zatezanja pojaseva: Postavite dete na sedište, pričvrstite oba pojasa u centralnoj kopči i povucite traku po sredini sedišta. (Slika 7;8)

### **3. Zakopčavanje pojaseva**

**3.1.** Spojiti dva metalna dela na kraju pojasa (Slika 4) i postavite ih u centralnu kopču (Slika 5) dok ne legne na svoje mesto.

**3.2.** Proverite da li je pojas zaključan povlačenjem naramenice gore.

**3.3.** Za otkopčavanje pojasa, pritisnite na dole crveno dugme "15" na centralnoj kopči. (Slika 6)

### **4. Uklonite presvlaka**

**4.1.** Uklonite presvlake za sedišta i naslona kao što je prikazano na Slici 35

### **5. Podesite visinu naslona za glavu**

Visina naslona za glavu može se podesiti na 8 položaja. Podešavanje visine kaiševa za osnovu se vrši istovremeno sa podešavanjem visine naslona za glavu. Izvucite polugu za podešavanje (12) Sl.9 , pomerite naslon u željenu poziciju nagore ili nadole prema visini deteta. Otpustite ručicu i morate čuti zvuk klipa koji signalizira da je naslon za sedenje zaključan.

Uverite se da je naslon pravilno postavljen oko glave deteta. Sl. 10

Grupa 0+; I: Položaj pojasa treba da bude na ili nešto iznad ramena deteta. Uverite se da pojasevi leže pravilno iznad ramena deteta. Slika 11

Grupa II; III: Naslon za glavu sedišta treba prilagoditi tako da obezbedi na udaljenosti od oko dva prsta između ramena deteta i donje ivice naslona za glavu. Slika 12

### **6. Uklonite 5-to stepeni pojas**

**6.1.** Oslobodite sigurnosne pojaseve pritiskom na dugme za otpuštanje i povlačenjem ramenih pojaseva što je više moguće (slika 3). **Napomena:** Ne vucite pojas za umekšivač!

**6.2.** Izvadite pojaseve iz kuka iza sedišta. Slika 13

**6.3.** Izvucite pojaseve iz otvora na naslonu. Slika 14

**6.4.** Nagnite sedišta u položaj 4 i uklonite naramenice sa dna sedišta. Slika 15.1. Da biste uklonili prednje kaiševe, provucite metalnu kopču kroz otvor (slika 15.2) i skinite remen sa vrha sedišta (slika 16). Ne koristite pojaseve na sedištu ako otvori na pojasevima se nalaze ispod ramena deteta, ili je dete preko 18 kg. U tom slučaju, koristite pojas automobila.

**Da biste zaštitili sve putnike u automobilu:** U slučaju naglog kočenja ili nezgode, neosigurana lica ili predmeti mogu prouzrokovati povrede drugim putnicima. Molimo Vas da uvek proverite da li su:

- Nasloni na sedištima zaključani. (Tj, da je zaključan savitljiv naslon na zadnjem sedištu);

- Svi teški ili oštri predmeti u vozilu (npr. na okviru zadnjeg stakla) obezbeđeni fiksirani.

- Sve osobe u vozilu imaju pričvršćene svoje pojaseve.

- Zaštitno dečije sedišta je uvek osigurano i fiksirano kada se nalazi u vozilu, čak i kada se dete ne prevozi.

**Da biste zaštitili svoj automobil:** Neke presvlake auto sedišta su osetljive materijale (kao što je antilopa, koža, itd) i mogu se pojaviti znaci habanja kada koristite sedišta. To se može izbeći postavljanjem čebeta ili peškira ispod dečjeg sedišta.

**UGRADNJA SEDIŠTA "Grupa 0+ " /za novorođenče i težine do 13 kg./**  
**Postavljanje sa položajem lica unazad Instalacija sa: SA POJASEM**



Molimo koristite sigurnosni sistem pojaseva sa 3-stepena u automobilima da bi se osigurala bezbednost deteta i da se pričvrsti sedišta za automobil!

**Korak 1. Grupa 0+** Dečije sedišta za automobil može da se koristi SAMO u položaju koji je pod najvećim nagibom. (Slika 17) Povucite ručicu za pozicioniranje i ubacite polugu u položaju koji je pod najvećim nagibom. (Slika 1;2;18)Izvucite osnovu ispod sedišta sve dok ne čujete "klik" **Ovo je najsigurnije mesto za vaše dete, tako da je preporučljivo da ga koristite što je duže moguće.**

**Korak 2.** Postavite sedišta za automobil na sedišta automobila, i ono mora biti okrenuto u pravcu kretanja. Ako vaš automobil ima vazdušni jastuk na mestu suvozača, sedišta za kola treba da se koristi samo u zadnjem delu kola!

**Korak 3.** Provucite sigurnosni pojas ispod sedišta (A) (Slika 19) kroz dve plavo obeležene tačke i pričvrstite pojas u odgovarajuću kopču (C) dok ne čujete klik. (Slika 20) Proverite da li je kopča pojasa zaključana povlačenjem pojasa.

**Korak 4.** Prođite gornji dijagonalni deo pojasa kroz vođicu (B) (Slika 20) iza naslona i izvucite da zategnete remen. Fig. 21

**Korak 5.** Proverite da li je pojas zategnut i postavljen bez uplitanja..

**Korak 6.** Postavite dete u sedišta. Proverite visinu pojaseva za ramena. Uverite se da pojas nije usukan ili da je za nešto zakačen. Zakopčajte pojaseve na detetu, vodeći računa da su pojasevi dobro postavljeni i povucite traku u centru sedišta da ih zategnete. (Slika3;4;5;6;7;8;)

UGRADNJA SEDIŠTA "Grupa I" / 9 do 18 kg. /  
Postavljanje sa položajem lica unazad Instalacija sa: SA POJASEM



Molimo koristite sigurnosni sistem pojaseva sa 3-stepena u automobilima da bi se osigurala bezbednost deteta i da se pričvrsti sedišta za automobil!

**Korak 1. Grupa I** Dečije sedišta za automobil može da se koristi SAMO u položaju koji je pod najvećim nagibom. (Slika 17) Povucite ručicu za pozicioniranje i ubacite polugu u položaju koji je pod najvećim nagibom. (Slika 1;2;22;23) **Ovo je najsigurnije mesto za vaše dete, tako da je preporučljivo da ga koristite što je duže moguće. Predlažemo da nastavite koristiti sistem montaže sedišta – obrnuto od pravca kretanja, kada je težina deteta manja od 18kg**

**Korak 2.** Postavite sedišta za automobil na sedišta automobila, i ono mora biti okrenuto u pravcu kretanja. Ako vaš automobil ima vazdušni jastuk na mestu suvozača, sedišta za kola treba da se koristi samo u zadnjem delu kola!

**Korak 3.** Preko krilnog pojasa preko dva vozača iznad baze sedišta (D) (slika 24) pričvrstite pojas na odgovarajuću kopču (C).

**Korak 4.** Prođite gornji dijagonalni deo pojasa kroz vodiču (B) (Slika 25) iza naslona i izvucite da zategnete remen. Fig. 26

**Korak 5.** Proverite da li je pojas zategnut i postavljen bez uplitanja..

**Korak 6.** Postavite dete u sedišta. Proverite visinu pojaseva za ramena. Uverite se da pojas nije usukan ili da je za nešto zakačen. Zakopčajte pojaseve na detetu, vodeći računa da su pojasevi dobro postavljeni i povucite traku u centru sedišta da ih zategnete. (Slika3;4;5;6;7;8;)

UGRADNJA SEDIŠTA "Grupa I" /9 do 18 kg./  
Postavljanje sa položajem lica unapred



Molimo koristite sigurnosni sistem pojaseva sa 3-stepena u automobilima da bi se osigurala bezbednost deteta i da se pričvrsti sedišta za automobil!

**Korak 1.** Postavite dečje sedišta na sedišta suvozača i proverite da li je zadnje sedišta za decu čvrsto pritisnuto naslonom sedišta na sedištu automobila. **UPOZORENJE!** Uverite se da je dečje sedišta pravilno postavljeno za ugradnju u smeru putovanja.

**Korak 2.** Izvucite ceo sigurnosni pojas. Prođe dijagonalne pojaseve automobila u metalnom vodiču (B) Fotografija 27 i onda prođe oba trake (prolazna i dijagonalno) na dve velike otvore (foto poziciji 16) u zadnjem delu sigurnosnog sedišta. Uverite se da su oba dela pojasa vozila ispod pojaseva za decu!

**Korak 3.** Pričvrstite rameni i abdominalni pojas u kopču automobila ( C) sve dok ne čujete klik, a zatim ga izvucite da zategnete dečje sedišta. (Slika 328;29)

**Korak 4.** Postavite dete u sedišta. Proverite visinu pojaseva za ramena. Uverite se da pojas nije usukan ili da je za nešto zakačen. Zakopčajte pojaseve na detetu, vodeći računa da su pojasevi dobro postavljeni i povucite traku u centru sedišta da ih zategnete. **Uverite se da je 5-točkovna kopča sigurnosnog sedišta pričvršćena.** (Slika 3;4;5;6;7;8;30;31) **PAŽNJA:** Uverite se da je pojas postavljen bez uplitanja i čvrsto pričvršćen za kućište sedišta.

UGRADNJA SEDIŠTA "Grupa II; III" /od 15 do 36 kg./  
Postavljanje sa položajem lica unapred



**VAŽNO:** Kada koristite sedišta za grupu 2, 3 15-36 kg. Potrebno je da uklonite omekšivači kopče, kaiš i omekšivači bebe Picture poziciji 5; 6; 8; 9, da bi se uklonio kopču i pojaseve kao što je opisano u odeljku 6 Uklanjanje 5 uvećanih pojaseva prikazanih na fotografijama 13; 14; 15; 16

**Korak 1.** Postavite, dečje sedišta na sedišta automobila, ono mora biti postavljeno u pravcu kretanja u uspravnom položaju. Slika 32;33

**Korak 2.** Postavite dete na sedištu. Postavite rameni pojas preko kuku preko ramena deteta (ali daleko od njegovog vrata) a pojas za krilo iznad sedišta i iznad krila deteta. Provući pojasa kroz donji otvor u sedištu stolice i uključite u bravu pojasa automobilskog sedišta dok ne čujete "klik". Proverite da li je kopča pojasa zaključana povlačenjem pojasa! Slika 34



# FONTOS! FIGYELMESEN OLVASSA EL, ÉS ŐRIZZE MEG KÉSŐBBI FELHASZNÁLÁS ESETÉRE.

## TÁJÉKOZTATÓ

### Autószéket / Használati utasítás

Az *Universal* gyermekbiztonsági rendszer (0+; 1; 2; 3;) használata során kérjük, ne feledkezzen meg az alábbi szabályokról:

1. Ez egy univerzális gyermekbiztonsági rendszer. A 44-es számú, 04-es módosításcsomagra vonatkozó jóváhagyást általánosan használják járművekben, és a legtöbb, de nem mindegyik gépkocsi-üléshez illeszkedik.
  2. A megfelelő illeszkedés akkor lehetséges, ha a gépkocsi gyártója megerősítette a gépkocsi kézikönyvében, hogy a jármű alkalmas arra, hogy használható legyen ez a fajta „Universal” gyermekbiztonsági rendszer ennek a korosztálynak.
  3. Ezt a gyermekbiztonsági rendszert szigorúbb feltételek között „Universal” –ként minősítették ellentétben a korábbi gyermekbiztonsági rendszerekhez képest, amelyek nem rendelkeznek ezzel a minősítéssel.
  4. Ha kérdései merülnének fel ezzel kapcsolatban, kérjük forduljon a gyerekbiztonsági rendszer gyártójához, vagy a forgalmazóhoz.
  5. Csak azokban a járművekben használható amelyek rendelkeznek 3 pontos, statikus visszahúzó biztonsági övekkel. Az ENSZ-EGB 16 sz vagy más ezzel egyenértékű előírás szerint.
- Kérjük, olvassa el figyelmesen a használati útmutatót, mert a nem megfelelő telepítés súlyos sérülést okozhat és ebben az esetben a gyártó nem vállal felelősséget.**

## Fontos biztonsági rendelkezések!

**1. FIGYELMEZTETÉS!** Használja a gyermekbiztonsági rendszert menetiránynak háttal, amíg a gyerek el nem éri a 9 kg-os súlyt!

**2. FIGYELMEZTETÉS!** A gyermekbiztonsági

rendszer merev elemeit és műanyag alkatrészeit úgy kell elhelyezni és felszerelni, hogy a jármű mindennapi használatakor ne legyenek veszélyeztetve a mozgó ülés vagy a jármű ajtaja által!

**3. FIGYELMEZTETÉS!** Minden biztonsági övnek amely a gépkocsihoz rögzíti a biztonsági rendszert szorosan kell lennie és a gyerek testéhez kell igazodnia. Ne legyenek összecsavaródva.

**4. FIGYELMEZTETÉS!** Amennyiben sérül a rendszer, például egy baleset következtében, ki kell cserélni!

**5. FIGYELMEZTETÉS!** Fontos! Győződjön meg róla, hogy minden öv szorosan simuljon a gyerek testéhez stabilan tartva a gerincét.

**6. FIGYELMEZTETÉS!** Tilos és veszélyes bármilyen változtatást, vagy kiegészítést alkalmazni amit nem hagyott jóvá erre jogosult szervezet. Gyermeke veszélynek van kitéve, ha nem követi szigorúan a gyártó beszerelési útmutatóját!

**7. FIGYELMEZTETÉS!** Kövesse szigorúan a használati útmutatót a beszereléshez! A hibák sérüléseket eredményezhetnek!

**8. FIGYELMEZTETÉS!** Ne hagyja gyerekét felügyelet nélkül!

**9. FIGYELMEZTETÉS!** Minden tárgyat ami ütközés esetén sérülést okozhat, megfelelően rögzíteni kell.

**10. FIGYELMEZTETÉS!** Ne használja a gyermekbiztonsági rendszert burkolat nélkül!

**11. FIGYELMEZTETÉS!** Ne cserélje ki az ülés burkolatát a gyártó által ajánlott kivételével, mert a fedél a biztonsági rendszer szerves részét képezi!

**12. FIGYELMEZTETÉS!** Ne használjon más, az útmutatóban leírtakon kívül eső, a gyermekbiztonsági rendszerben megjelölt teherbíró érintkezőket. Győződjön meg róla, hogy a járműülés csatja nincs a gyermekbiztonsági rendszer meghatározott (címkézett) övvezetőjében vagy előtt!

**13. FIGYELMEZTETÉS!** Ha a gyermekbiztonsági rendszer alternatív csatlakozó pontot kínál, és úgy ítéli meg, hogy az alternatív útvonal használata nem kielégítő, kérjük, forduljon a gyermekbiztonsági rendszer gyártójához.

**14. FIGYELMEZTETÉS!** A gyermekbiztonsági rendszert a jármű használati utasításában „Universal” kategóriába sorolt ülésbe szerelje be, az elsődleges övvel rögzítse!

**15. FIGYELMEZTETÉS!** A hátsó gyermekbiztonsági rendszereket nem szabad a légzsák által védett ülésekben használni.

**16. FIGYELMEZTETÉS!** Ha az ülés nem rendelkezik textil borítással, takarja el a napfénytől, különben túlságosan felmelegszik és kellemetlen lehet a gyerek bőrének!

**17. FIGYELMEZTETÉS!** Ne használja az autósülést a házban. Nem otthoni használatra tervezték, és csak a járműben használható!

**18. FIGYELMEZTETÉS!** Mielőtt beállítaná a gyermekülés mozgatható vagy állítható részeit, el kell távolítania a babát a gyermekülésből!

**19. FIGYELMEZTETÉS!** Rendszeresen ellenőrizze a szíjak kopását, különös tekintettel a rögzítési pontokra, a védelemre és a szabályozó készülékekre. Ha a biztonsági ülés /vagy az autó biztonsági övei sérültek, szakadtak vagy kopottak, az utazás előtt feltétlenül cserélje ki őket.



**NAGYON VESZÉLYES! NE helyezze el el a hátranzó gyermekülését légpárnával rendelkező első autózülésre! EZ SÚLYOS SÉRÜLÉSEKET, ILLETVE HALÁLT IS OKOZHAT!**

**20. FIGYELMEZTETÉS!** Ne hagyja a csatot részlegesen zárt helyzetben, és csak akkor zárja le, ha minden alkatrész be van kapcsolva. Lehetővé kell tenni, hogy vészhelyzet esetén szabadon engedjék a gyermeket a biztonsági rendszerből. Meg kell tanítani a gyermeket, hogy soha nem szabad játszani a csattal.

A biztonsági öv csatja NEM védett a gyermekektől.

**21.FIGYELMEZTETÉS!** A gyerekülést az autó biztonsági övével kell biztosítani, még akkor is, ha nincs használatban. Ha rosszul lett az ülés rögzítve, menet közben kell megállni és megigazítani ami zavarhatja a többi utast.

**22. FIGYELMEZTETÉS!** A gyermekülés tárolása biztonságos helyen történjen, ha nem használja. Ne helyezzen rá nehéz tárgyakat. Óvja attól, hogy maró anyagokkal például akkumulátor savval érintkezzen.

**23. FIGYELMEZTETÉS!** Ha úgy érzi, hogy a felnőtt biztonsági öv csatja nem megfelelően csatlakozik a fő csatlakozási pontokhoz, kérjük vegye fel a kapcsolatot a gyártóval.

**24. FIGYELMEZTETÉS!** Ne hagyja hosszú ideig a gyermekét az ülésben. Hosszabb utakon tartson több szünetet, és a gyermeket vegye ki a biztonsági ülésből.

**25. FIGYELMEZTETÉS!** A biztonság csak akkor garantálható, ha a biztonsági ülést az utasításoknak megfelelően használja.

**26. FIGYELMEZTETÉS!** A használati utasítást tartsa meg mindaddig amíg használja a biztonsági ülést.

## ÚTMUTATÓ MOSÁSHOZ

## ECE R44/04

1. Az autószéket langyos vízzel és szappannal lehet tisztítani. Ne használjon agresszív tisztító vegyszereket, mint csiszolók vagy hígítók.
2. A huzatot kézzel lehet mosni 30°C maximális hőmérsékleten. Ne tegyen be szárítóban. Hagyon a huzatott természetes módon kiszáradni.
3. A műanyag részeket nedves kendővel lehet tisztítani. Ne használjon csiszolókat.

**Üléshúzat:** 100% Poliészter  
**Töltés:** 100% Poliuretán



Maximális  
hőmérséklet  
30 fok



Soha ne  
használjon  
fehérítő  
anyagokat



Nem  
szárítható  
szárítógépben



Ne  
tekerje  
ki



Nem vásárolható

### A JÓVÁHAGYOTT ÖVEK TÍPUSA, AMELYET AZ AUTÓJÁBA BE KELL SZERELTETNI

**A** - A jármű biztonsági öve - Átlós heveder

**B** - A jármű biztonsági öve - Vízszintes heveder

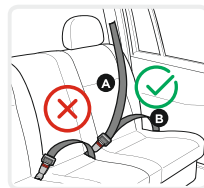

**NEM LEHET HASZNÁLNI 2 PONTOS BIZTOSÁGI ÖVEKKEL  
felszerelt üléseken !**

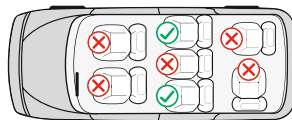

### Használati útmutató

#### Kép A.

1. Talp
2. Gyerekülést dőlését állító kar
3. Vállpánt beállító szij
4. Központi beállító elem
5. Övcsat párnája
6. Biztonsági hám csatja
7. Biztonsági hám
8. Biztonsági hám vállvédő párnája

9. Ülés párna

10. Fejtámla

11. Biztonsági övvezető 0+; I csoportra

12. Fejtámaszt beállító kar

13. Gyerekülés huzat

14. Gyerekülési váz

15. Felszabadító nyomógomb

16. Biztonsági öv vezető nyílás

17. Vállöveket összekötő fémkapocs

18. Betéterelő a 0+ csoportra

### 1. A szék dőlési szögének beállítása

Négy helyzetben használható a baba biztonsági ülés (1, 2 ábra). Lejtett pozíció „4” a 0+ csoportra; I – Beszerelés menetránnal háttal; Pozíció 1, 2, 3 I. csoportra - Beszerelés menetránnal szemben; 1. Pozíció III. csoportra - Beszerelés menetránnal szemben. Húzzon ki az ülés alatt első részében lévő helyzet állító fogantyút, ezután nyomjon meg vagy húzza ki az ülést előre vagy hátra. Engedjen el a fogantyút a kívánt helyzetben és nyomjon meg lefelé kattanásig. Ellenőrizzen meg azt, hogy az ülés meg van feszítve.

### 2. Az övek hosszúságának a beállítása

**2.1.** Az övek leengedése: Nyomja meg az övek beállítási gombját „4” (3. kép) és azzal egyidőben húzzon ki a két vállövet “7”. **Figyelem:** Mindig a biztonsági övet, és soha ne a vállpántpárnákat fogja meg “8” !

**2.2.** Az övek feszítése: Tegye be a gyermeket a székbe, kössze meg a két övet a központi tokban és húzzon ki az ülés közepén lévő szalagot. (7;8. kép)

### **3. Az 5-ös becsatolása**

**3.1.** Kösse össze az 5-ös végén lévő két fémelemet (4. kép) és tegye be őket a központi tokban (5. képek) amíg kattánás hallatszik.

**3.2.** Ellenőrizze azt, hogy az 5-ös be van csatolva, a vállövek felfelé kihúzásával.

**3.3.** Az övek leengedéséhez nyomjon meg lefelé a központi tok piros gombját "15". (6. kép)

### **4. A huzat eltávolítása**

**4.1.** Tegye el az ülés és a támla huzatát a 35. kép szerint.

### **5. A fejtámla magasságának beállítása**

A fejtámla magassága 8 pozícióba állítható. A vállövek magasságának beállítása egyszerre történik a fejtámla magasságának beállításával. Húzza ki a beállító kart (12) 9. kép., mozgassa a háttámaszt a gyermek magasságának megfelelően felfelé vagy lefelé. Engedje el a kart és hallani fog egy kattánós hangot, amely jelzi, hogy a háttámla rögzítve van. Kérjünk, ellenőrizze, hogy a vállpánt rései egy szintben vannak-e a gyermek vállával (10. ábra).

Csoport 0+; I A vállpántok és a fejtámasz magassága állítható: ehhez oldja ki a kioldó kart a fejtámasz hátulján és húzza fel vagy le a fejtámaszt, miközben azt függőleges helyzetben tartja. (11. ábra).

Csoport II., III. Az ülés fejtámláját úgy kell beállítani, hogy körülbelül két ujj távolsága legyen a gyermek válla és a fejtámla alsó széle között. 12. ábra

### **6. Az 5-pontos kábelköteg-rendszer eltávolítása**

**6.1.** Nyomja le a biztonsági 5-ös kioldó gombját és húzza meg a gyermekülés biztonsági övét. (3. ábra)

**Figyelem!** Mindig a biztonsági övet, és soha ne a vállpántpárnákat fogja meg!

**6.2.** Vegyen ki az öveket a szék hátán lévő kampókból. 13. kép.

**6.3.** Húzzon ki az öveket a támla nyílásaiból. 14. kép.

**6.4.** Döntse le az ülés „4”-es pozícióban és vegye ki a vállöveket a gyerekülés aljából (15.1. ábra). Az övszalag úgy lehetőséget tartózik, hogy át kell húzni a fémcsatát a nyíláson keresztül (15.2. ábra) és kivenni az övet az ülés felső részéről (16. ábra). Ne használjon a szék öveit, ha az övek nyílásai a gyerek válla alatt vannak vagy annak több mint 18 kg súlya van. Ebben az esetben használjon az autó biztonsági övét.

**Utasvédelem:** Egy hirtelen megállásban vagy egy autóbalesetben a nem bekötött tárgyak vagy személyek kárt okozhatnak a többi utazó személyeknek. Kérjük, mindig tartsa be a következő utasításokat: - Ne próbálja leszerelni, módosítani vagy kiegészíteni a gyermekülés egyetlen részét sem. Nem eredeti alkatrészek vagy tartozékok használata esetén a szavatosság érvényét veszti.

- Győződjék meg, hogy kellően rögzítve vannak-e a csomagok vagy egyéb tárgyak.

Baleset esetén a rögzítetlen csomagok súlyos sérüléseket okozhatnak a gyermekeknek és felnőtteknek. -

Győződjön meg, hogy minden utas szabályosan be van kötve. - Üres gyermekülést mindig rögzíteni kell a

járműben. **Hasznos tanácsok a jármű üléshez való védelmében :**

A gyerekülés rendszeres használata néha gyorsabb jármű üléshez elhasználódáshoz vezet, főleg érzékeny felületekre, mint a bőr-vagy velúr üléshez. Ez elkerülhető, ha használunk plejdet vagy ruhadarabot a gyerekülés alatt.

**A SZÉK BESZERELÉSE "0+ osztály" /újszülött és 13 kg testsúlyig/  
Telepítés hátsó oldallal , Szerelés: val biztonsági övvel**



Kérjük, használjon fel az autó a 3 pontos biztonsági öveket ahhoz, hogy a gyerek biztonságát szervezzen és az autóséket meg tudja feszíteni!

**1. lépés 0 +** Csoportra az autóséket **CSAK** a leghátrább dőlt pozícióban szabad használni. (17. kép) Húzzon ki a helyzet állító fogantyút és tegye be a széket a leghátrább dőlt pozícióban. (1;2;18. kép)

Térhigiénis bazen nga poshtë sediljes derisa të dëgjoni një „klik“ - **Ez a legbiztonságosabb pozíció a gyerekére, úgy hogy ajánlatos ezt lehetőleg leghosszabban használni.**

**2. lépés** Tegyen be az autóséket az autó ülésére úgy, hogy az az autó mozgási irányával szemben legyen.

Ha az autójó ülései légszakkokkal vannak felszerelve, akkor az autóséket az autó hátsó ülésein kell használni!

**3. lépés** Húzza át a biztonsági 5-ös comb felletti részét a biztonsági ülés alatt (A) (19. kép) kék jelzéssel megjelölt két nyíláson át és csatlakoztassa az övet a megfelelő övcsatban (C), addig amíg egy kattánós hangot nem hall (20. kép). Ellenőrizze, hogy az 5-ös csatja elzárva-e az 5-ös elhúzása által. (27. kép)

**4. lépés** Húzza át a biztonsági 5-ös felső átlós része az övszalag vezetéken (B) (20. kép) a biztonsági ülés háttámasztója mögött és húzza ki a biztonsági 5-ös kifeszítés érdekében.

**5 lépés** Győződjön meg arról, hogy az 5-ös feszített, és nem sodrott. Győződjön meg arról, hogy a szék erősen van megfeszítve az autó üléséhez.

**6. lépés** Tegye be a gyereket a székben. Ellenőrizzen a vállövek magasságát. Nézzon meg, hogy az övek nem sodródtak el vagy rakódtak valahol. Kössze össze a gyerek öveket és nézzon meg, hogy jól vannak-e ezek feltéve és húzzon ki az ülés közepén lévő szalagot az övek feszítéséhez. (3;4;5;6;7;8. kép)

## A SZÉK BESZERELÉSE “ 0 osztály” / 9-től 18 kg-ig/ Telepítés hátsó oldallal , Szerelés: val biztonsági övvel



Kérjük, használjon fel az autó a 3 pontos biztonsági öveket ahhoz, hogy a gyerek biztonságát szervezzen és az autószéket meg tudja feszíteni!

**1. lépés 0 +** Csoportra az autózülést **CSAK** a leghátrább dőlt pozícióban szabad használni. (17. kép) Húzzon ki a helyzet állító fogantyút és tegye be a széket a leghátrább dőlt pozícióban. (1;2;22;23. kép) Húzza ki az alapot az ülés alól, amíg kattánást nem hall -**Ez a legbiztonságosabb pozíció a gyerekére, úgy hogy ajánlatos ezt lehetőleg leghosszabban használni.**

**Javasoljuk, hogy amíg a gyermek nem éri el a 18 kilót, továbbra is menetiránynak háttal használják a terméket.**

**2. lépés** Tegyen be az autószéket az autó ülésére úgy, hogy az az autó mozgási irányával szemben legyen. Ha az autója ülései légzsákokkal vannak felszerelve, akkor az autószéket az autó hátsó ülésein kell használni!

**3. lépés** Húzza át a biztonsági öv comb feletti részét a biztonsági ülés alján feletti található (D) (24. ábra) két vezetón át és csatlakoztassa az övet a megfelelő övcsatban (C).

**4. lépés** Húzza át a biztonsági öv felső átlós része az övszalag vezetéken (B) (25. kép) a biztonságülés háttámasztója mögött és húzza ki a biztonsági öv kifeszítés érdekében. (26. kép)

**5 lépés** Győződjön meg arról, hogy az öv feszített, és nem sodrott. Győződjön meg arról, hogy a szék erősen van megfeszítve az autó üléséhez.

**6. lépés** Tegye be a gyereket a székben. Ellenőrizzen a vállövek magasságát. Nézzon meg, hogy az övek nem sodródtak el vagy rakódtak valahol. Kössze össze a gyerek öveket és nézzon meg, hogy jól vannak-e ezek feltéve és húzzon ki az ülés közepén lévő szalagot az övek feszítéséhez. (3;4;5;6;7;8. kép)

## A SZÉK BESZERELÉSE “ I. osztály” / 9-től 18 kg-ig/ Telepítés első oldallal val biztonsági övvel



Kérjük, használjon fel az autó a 3 pontos biztonsági öveket ahhoz, hogy a gyerek biztonságát szervezzen és az autószéket meg tudja feszíteni!

**1. lépés** Helyezze a gyerekülést az autózülésre menetiránnyal szembe és nyomja a gyerekülést szorosan az autózülés háttámlájához. **FIGYELEM!** Győződjön meg róla, hogy a gyermekülés helyesen van beállítva az útirányba történő beépítéshez.

**2. lépés** Húzza ki egészen a biztonsági övet. Húzza át az átlós öv a fémvezetón át (B) (27. kép), azután húzza át a két nagy nyíláson (A) (16. kép) keresztül az ülés hátsó oldalán. **Győződjön meg róla, hogy a biztonsági öv mindkét része a megfelelő helyen rögzítve gyerekülésen!**

**3. lépés** A gyerekülés megfelelő rögzítéséhez csatolja be a biztonsági övet kattánásig, és húzza az övet szorosra. Ábra 28;29

**4. lépés** Tegye be a gyereket a székben. Ellenőrizzen a vállövek magasságát. Nézzon meg, hogy az övek nem sodródtak el vagy rakódtak valahol. Kössze össze a gyerek öveket és nézzon meg, hogy jól vannak-e ezek feltéve és húzzon ki az ülés közepén lévő szalagot az övek feszítéséhez. **Győződjön meg róla, hogy a biztonsági ülés 5 pontos csatja rögzítve van.** (3;4;5;6;7;8;30;31. kép)

**Figyelem:** Győződjön meg róla, hogy az öv nincs-e becsavarva és rendesen be van-e rögzítve a gyerekülés vázra.

## A SZÉK BESZERELÉSE “ II; III. osztály” /15-től 36 kg-ig/ val biztonsági övvel



**FONTOS:** Ha a biztonsági gyermekülést 2, 3, 15 – 35kg csoport esetén használja, akkor el kell távolítani az övcsat védőpárnákat, az öveket és a baba párnákat (A. kép, pozíciók 5, 6, 8, 9), el kell távolítani a csatot és az öveket (6. pont). Az 5 pontos övek eltávolítás folyamata a 13, 14, 15 és 16 kép mutatja.

**1. lépés** Tegye be az autószéket az autó ülésére úgy, hogy az az autó mozgási irányával szemben legyen. Ábra 32;33

**2. lépés** Tegye be a gyereket a küsszéke. magasság szabályozó berendezéseket az ülés csőveibe, ahogy a 2. sz. fényképen van bemutatva. Vegye figyelembe a különbségeket a bal és a jobb oldalon. Helyezze a vállöv egész horog válla fölött a gyermek , a gyerek öléhez való övet viszont húzza fel az öle és a szék fölé. Dugja át az övet a küsszék ülésén lévő alsó nyílásán át, és csatolja a szíjat a gépkocsi csatjába, amíg nem halja azt, hogy „klikk”. Helyezze a vállöv egész horog válla fölött a gyermek. . Ellenőrizze, hogy az öv csatja elzárva-e az öv elhúzása által. Ábra 34

### 3. Lidhja e rripit

3.1. Bashkoni dy elementet metalike të fundit të rripit (Fotografia 4) dhe i vëni në kapësen qendrore (Fotografia 5) deri sa dëgjohet kërcitja .

3.2. Kontrolloni a është kapur rripi duke tërhequr rripat e supeve të lart.

3.3. Që të lironi rripat shtypni te poshtë butonin "15" në kapësen qendrore. (Fotografia 6)

### 4. Heqja e tapicerisë

4.1. Hiqni tapicerinë e ulëses dhe të mbështetëses siç është treguar në fig.35

### 5. Rregullimi i lartësisë së mbështetëses për kokën

Lartësia e mbështetëses për kokën mund të vendoset në 8 pozicione . Rregullimi i lartësisë së rripeve të supeve bëhet njëkohësisht me rregullimin e lartësisë së mbështetëses për kokën . Tërhiqni dorezën për rregullim (12) fig.9 , lëvizini mbështetësen deri në pozicionin e dëshiruar lartë ose poshtë sipas lartësisë së fëmijës suaj. Lëshjoni dorezën dhe duhet të dëgjoni një tiggull kërkites, që është sinjal se mbështetësja është fiksuar. Ju lutem siguroheni , se mbështetësja është vënë drejt rreth kokës së fëmijës. Fig. 10

**Grupi 0+ ; I** Pozicioni i rripave mund të jetë në nivelin ose pak mbi supet e fëmijës. Bindeni se rripat janë vendosur drejt mbi supet e fëmijës. Fotografia 11;

**Grupi II; III** Mbështetësja për kokën e karriges duhet të rregullohet kështu që të garantojë distancë 2 gishta midis supit të fëmijës dhe buzës së poshtme të mbështetëses për kokën. Fotografia 12

### 6. Heqje e 5 rripave të fiksuara

6.1. Lironi rripat e sigurisë, duke shtypur butonin për lirin dhe tërhiqni rripat e supeve sa është e mundur ( fig. 3) **Shënim:** Mos i tërhiqni zbutësit e rripave .

6.2. Nxirrni rripat nga kunjat prapa shpinës së karriges. Fotografia.13

6.3. Nxirrni rripat nga vrimat e mbështetëses. Fotografia.14

6.4. Vëni sediljen në pozicion 4 dhe nxirrni rripat e supeve nga fundi i sediljes së sigurimit. Figura . 15.1. Që të hiqni lentën e bigëzimit, kaloni kapësen metalike nga poshtë përmes vrimës (Figura 15.2) dhe nxirrni rripin nga ana e sipërme e sediljes (Figura 16).Mos i përdorni vrimat për rripat nëse ato janë nën supet e fëmijës ose pasha e fëmijës është mbi 18 kg. Në këtë rast duhet të përdorni rripat e automjetit .

**Për sigurinë e të gjitha pasagjerëve në automjetin:** Në rast të ndalimit aksidental ose incident, personat ose sendet që nuk janë të siguruar mund të shkaktojnë dëme për pasagjerët e tjerë. Ju lutem kontrolloni se: - Mbështetëset e ulëseve të automjetit janë të kyçur (pra, se mbështetësja palosëse e ulëses së prapme është kyçur); - Të gjitha sendet e rënda ose sendet me maja të mprehta në automjetin (për shembull mbi lehën 3 dritares së prapme janë të siguruar dhe të fiksuara.

- Të gjitha personat në automjetin janë me rripa sigurie të kyçura. - Ulësjat për fëmijë është gjithnjë e siguruar mirë dhe është fiksuar kur është në automjetin edhe në rast kur nuk udhëton fëmija.

**Për siguri të automjetit tuaj:** Disa tapiceri të ulëseve të automjeteve janë prej materialeve të ndjeshme. ( për shembull lëkurë , kamosh e të tjera) dhe mund të shfaqen gjurma të vjetrit kur përdoret karrigia . Kjo mund të evitohet përmes vendosjes së batanijes ose të peshqirit nën karrigen për fëmijë.

MONTIM i KARRIGES "Grupi 0+" /për foshnja porsalindur dhe me peshë deri 13 kg /  
Instalim me : RRIPI (Instalim me fytyrë prapa)



Ju lute përdorni rripat e sigurisë së automjetit që janë pozicionuar në tre pika, që të garantoni sigurinë e fëmijës dhe të fiksoni karrigen në automjetin!

**Hapi 1. Për grupin 0, +** Karrigia për automjet mund të përdoret **VETËM** në pozicionin më të përkulur prapa. (Fotografia 26) Tërhiqni dorezën pozicionuese dhe vëni në pozicionin më të përkulur prapa. (Fotografia 1;2;18) Uzza ki a gyerekülés talpát addig, amíg egy jól halható „klikk” **Ky është pozicioni më i sigurt për fëmijën tuaj, kështu që rekomandohet që të përdoret mundësisht më gjatë.**

**Hapi 2.** Vëni karrigen për automjet mbi ulësen e automjetit, kështu që ajo të jetë orientuar në drejtim të kundërt të lëvizjes .Nëse automjeti juaj ka erbeg në ulëset për pasagjerë , atëherë karrigia përdoret vetëm më ulëset e prapme të automjetit.!

**Hapi 3.** Kaloni pjesën e mbi kofshën të rripit të sigurisë nën bazamentin e sediljes (A) (Fotografia 19) përmes dy pikave , të shënuara me etiketë blu dhe lidheni rripin në kapësen përkatëse të makinës (C) deri sa të dëgjoni „ Klikk” . (Fotografia20) Kontrolloni a është kyçur kapësja e rripit duke tërhequr rripin.

**Hapi 4.** Kaloni pjesën e sipërme diagonale të rripit përmes drejtuesit ( B ) ( Fotografia 20) prapa shpinës së sediljes dhe tërhiqni që të shtërngoni rripin . Fig. 21

**Hapi 5.** Bindeni se rripi nuk është përdredhur .Siguroheni se karrigia është pozicionuar në mënyrë stabile mbi ulësen e automjetit.

**Hapi 6.** Vëni fëmijën në karrige. Kontrolli lartësinë e rripave për supet. Siguroheni se rripat nuk janë përdredhur ose kapur diku. Lidheni rripat e fëmijës duke u siguruar se janë vendosur mire dhe tërhiqeni shiritin në qendrën e ulëses dhe e shtërngoni. Fig. 3;4;5;6;7;8

# E RËNDËSISHME! RUANI PËR INFORMACIONE TË MËTEJSHME. LEXONI ME KUJDES!

## Karrigia për veturë / Insruksion për përdorim

### INFORMACION

**Kur perdoret si kategori Universale (Grupi 0+;1,2,3) ju lutem lexoni informacionin me poshte:**

1. Ky eshte kufizim "Universal" per femijen. Eshte aporvuar sipas rregullores nr.44, 04 te serise se amendamenteve per perdorimin e pergjithshem ne automjete dhe do te pershtatet ne shumices,por jo te gjitha, modelet e makinave.
2. Karrigia mund te pershtatet plotesisht nese ne librin e automjetit eshte shenuar pershtatja me modelin "Universal" per kete grupmoshe.
3. Siguria per modelet e klasifikuara si "Universal" eshte testuar ne kushte me te rrepta sesa modelet te cilat nuk e kane kete klasifikim.
4. Nese ne dyshim ju lutem kontaktoni prodhuesin/importuesin ose shitesin.
5. Pershtatet vetem ne rast se automjeti ka rripa sigurie me 3 pika statik, te aprovuat nga UN/ECE rregullatori nr 16 ose standarte ekuivalente!

**Ju lutemi, që të lexoni me kujdes instruksionet, sepse montimi i gabuar mund të shkaktojë lëndim serioz dhe në këtë rast prodhuesi nuk mban përgjegjësi.**

### Udhëzime të rëndësishme sigurie!

1. **KUJDES!** Mbajeni karrigen ne pozicionin me pamje nga mbrapa makines deri sa pesha e femijes te jete me shume se 9 Kg !
2. **KUJDES!** Pjeset plastike te karriges duhen instaluar ne menyre qe mos te pendojne ne perdorimin e perditshem te modelit.
3. **KUJDES!** Te gjitha rripat qe perdoren per te lidhur karrigen me makinën duhet te jene shtrenguar forte, rripat e karriges duhet te jene shtrenguar sipas rehatise se femijes.
4. **KUJDES!** Nderroni karrigen ne rast se eshte demtuar gjate nje aksidenti te forte.
5. **KUJDES! ME RENDES!** Sigurohuni qe rripi i poshtem te jete vendosur poshte ne menyre qe baza e karriges te jete e sigurte!
6. **KUJDES!** Nderrimi ose shtimi i ndonje pjese tek karrigia e makines mund te jete i rrezikshem pa u konsultuar me autoritetet perkatese. Femija juaj eshte ne rrezik nese nuk ndiqni me kujdes udhezimet e instalimit!
7. **KUJDES!** Ndiqni me kujdes udhezimet per instalimin, gabimet mund te rezultojne ne demtimin e femijes!
8. **KUJDES!** Mos e lëni KURRË fëmijën Tuaj pa mbikëqyrje madje edhe për kohë shumë të shkurtër!
9. **KUJDES!** Cdo bagazh ose objekt qe mund te demtoje ne rast aksidenti duhet te jete siguruar para nisjes!
10. **KUJDES!** Mos e perdor karrigen e makines pa veshjen e vet!
11. **KUJDES!** Mos e zevendesoni veshjen e karriges se makines me asnje model qe nuk eshte sugjeruar nga prodhuesi, pasi veshja perben pjese kritike te performances se produktit !
12. **KUJDES!** Mos vendosni pika qe ushtrojne peshe pervec atyre te pershkruara ne instruksione dhe ne trupin e karriges se makines. Sigurohuni qe rripi i sigurimit te jete pozicionuar ne pikat e markuara ne trupin e produktit.
13. **KUJDES!** Nese pikat e sigurise se karriges ju duken te pamjaftueshme ju lutem kontaktoni direkt me prodhuesin!
14. **KUJDES!** Vendos karrigen e makines ne pozicionet e markuara si "Universal" ne makinën tuaj, duke perdorur rripin kryesor te sigurise.
15. **KUJDES!** Karrigia e makines nuk duhet perdorur ne sedilet e makines qe jane te mbrojtura me sistemin Airbag!
16. **KUJDES!** Nese karrigia nuk ka veshjen e tekstilit, duhet ta mbani larg drites se diellit pasi mund te nxehet teper dhe te demtojte lekuren e femijes!
17. **KUJDES!** Mos e perdor ne shtepi pasi eshte projektuar per perdorim VETEM ne automjete!
18. **KUJDES!** Para se te beni instalimin ose levizjen e pozicioneve te karriges duhet te keni hequr femijen nga karrigia.
19. **KUJDES!** Kontrolloni periodikisht rripat dhe pikat e lidhjes se modelit. Nëse rripat e ulëses / makinat janë prerë ose janë të vjetërsuar duhet t'i zëvendësoni para udhëtimit.
20. **KUJDES!** Sigurohu qe rripi te jete vendosur plotesisht ne vendin e vet. Duhet instruktuar femija qe mos te lozi me rripat e makines pasi mund te rrezikojte sigurine e vet! Kapësja e rripit të sigurimit Nuk është mbrojtur nga fëmijët.



**ME RREZIK TË MADH! Mos e vendosni karrigen e fëmijës me drejtim prapa në ulësen e përparme me airbeg ! KJO MUND TË SHKAKTOJË VDEKJE OSE LËNDIM SERIOZ**

- 21. KUJDES!** Karrigia e makines duhet te jete e siguruar plotesisht edhe kur nuk eshte ne perdorim. Mund te demtoje pasagjeret e tjere ne rast aksidenti kur nuk fiksohet plotesisht.
- 22. KUJDES!** Vendoseni ne nje vend te sigurte kur nuk eshte ne perdorim. Shmang vendosjen e peshave te renda siper dhe kujdes nga materialet gerryese te cilat mund ta demtojne (psh, acid)
- 23. KUJDES!** Kontaktoni prodhuesin ne rast se identifikoni pozicione te pakenaqshme ne lidhje me sigurine e karriges dhe te femijes.
- 24. KUJDES!** Mos e lëni fëmijën Tuaj në këtë ulësë për një periudhë të gjatë kohe. Gjatë udhëtimeve të gjata bëni më shumë pushime dhe nxirrni fëmijën na ulësja siguruese.
- 25. KUJDES!** Siguria është e garantuar vetëm nëse ulësja siguruese për fëmijën është montuar në përputhje me këto udhëzime.
- 26. KUJDES!** Udhëzimet për përdorim duhet të ruhen te ulësja siguruese për fëmijë gjatë tërë periudhës së përdorimit të saj.

**ECE R44/04**

### Instruksione për larje

1. Karrigia për veturë mund të pastrohet me ujë të vakët dhe sapun. Të mos përdoren preparate agresive pastruese si tretës abraziv .
2. tapiceria duhet të lahet me dorë me temperature maksimale 30°C. Të mos vendoset në tharëse. Tapiceria duhet të thahet në mënyrë të natyrshme.
3. Pjesët prej plastmase mund të pastrohen me ndihmën e pecetës së lagur. Të mos përdoren abraziv.

**Mbulesa:** Fije poliesteri 100%

**Mbushje:** poliuetan 100%



Temperatura maksimale nga 30°C



Kurrë të mos përdoren zbardhës me klo



Të mos thahet në tharëse



Mos e shtrydhni



Kurrë të mos hekuroset

### LLOJI I RRIPAVE TË PRANUARA , QË DUHET TË KENI NË AUTOMJETIN TUAJ

- A** – Rripi i sigurisë së veturës - Rripi diagonal  
**B** - Rripi i sigurisë së veturës Rripi mbi kofshë

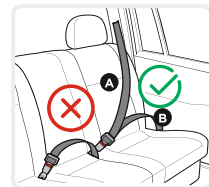

### NUK MUND TË PËRDORET PË ULËSE ME 2 RRIPA TË FIKSUARA !

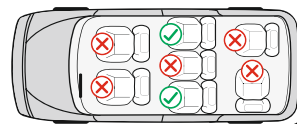

### Karakteristika

#### Fotografia A

1. Bazamenti
2. Dorezë për rregullimin e pjerrtësisë së ulëses
3. Shirit për rregullimin e gjatësisë së rripave
4. Pajisja rregulluese
5. Zbutës i kapëses
6. Kapëse
7. Rripa
8. Zbutës i rripave të supeve

#### 9. Zbutës për beben

10. Mbështetëse për kokën
11. Grep drejtues i rripit grupin 0+;I
12. Dorezë për rregullimin e mbështetëses për kokën
13. Tapiceria
14. Korpusi
15. Butoni lirues
16. Vrimë për drejtuesin e rripit
17. Kllapa lidhëse metalike për rripat e supeve
18. Drejtues për rripin e barkut për grupin 0+

### 1. Rregullim i rripit të ulëses

Sedilja për fëmijë mund të rregullohet në 4 pozicione . (Fig. 1;2) Pozicion i përulur „4“ për Grupin 0+; I – instalim me fytyrë mbrapa; Pozicion 1; 2; 3 për grupin I – Instalim me fytyrë përpara ; Pozicion 1 për grupin II, III – Instalim me fytyrë përpara. Tërhiqni dorezën pozicionuese në pjesën e përparme nën ulësen dhe pas kësaj tërhiqni ulësen përpara ose prapa . Lëshoni dorezën në pozicionin e zgjedhur dhe shtypni te poshtë deri sa dëgjohet “kërcitja “. Bindeni se ulësja është fiksuar mire.

### 2. Rregullim i gjatësisë së rripave

**2.1.** Lëshim i rripave: Shtypni butonin për rregullim të rripave „4“ (Fotografia 3) dhe në të njëjtën kohë tërhiqni dy rripat e supeve”7 “ . **Shënim:** Mos i tërhiqni zbutësit e rripave”8 “ .

**2.2.** Shtrëngim i rripave: Vëni fëmijën në karrigen, lidhni dy rripat në kapësen qendrore dhe tërhiqni shiritin në mes të ulëses. ( Fotografia 7;8)

MONTIM i KARRIGES “Grupi 0+” nga 9 deri 18kg.  
Instalim me : RRIP (Instalim me fytyrë prapa)



Ju lute përdorni rripat e sigurisë së automjetit që janë pozicionuar në tre pika, që të garantoni sigurinë e fëmijës dhe të fiksoni karrigen në automjetin!

**Hapi 1. Për grupin I** Karrigia për automjet mund të përdoret **VETËM** në pozicionin më të përkulur prapa. (Fotografia 26) Tërhiqni dorezën pozicionuese dhe vëni në pozicionin më të përkulur prapa. (Fotografia 1;2;22;23) **Ky është pozicioni më i sigurt për fëmijën tuaj, kështu që rekomandohet që të përdoret mundësisht më gjatë. Ne sugjerojmë që te vazhdoni te përdorni pozicionimin me fytyrë mbrapa kur pesha e fëmijës është me pak se 18 kb.**

**Hapi 2.** Vëni karrigen për automjet mbi ulësen e automjetit, kështu që ajo të jetë orientuar në drejtim të kundërt të lëvizjes .Nëse automjeti juaj ka erbeg në ulëset për pasagjerë , atëherë karrigia përdoret vetëm me ulëset e prapme të automjetit.!

**Hapi 3.** Kaloni pjesën për kofshën të rripit të sigurimit përmes dy drejtuesve nën bazën e sediljes (D) (Figura 24) dhe lidhni rripin e kapësen përkatëse (C).

**Hapi 4.** Kaloni pjesën e sipërme diagonale të rripit përmes drejtuesit ( B ) ( Fotografia 25) prapa shpinës së sediljes dhe tërhiqni që të shtrëngoni rripin . Fig. 26

**Hapi 5.** Bindeni se rripi nuk është përdredhur .Siguroheni se karrigia është pozicionuar në mënyrë stabile mbi ulësen e automjetit.

**Hapi 6.** Vëni fëmijën në karrige. Kontrolli lartësinë e rripave për supet. Siguroheni se rripat nuk janë përdredhur ose kapur diku. Lidhni rripat e fëmijës duke u siguruar se janë vendosur mire dhe tërhiqeni shiritin në qendrën e ulëses dhe e shtrëngoni. Fig. 3;4;5;6;7;8

MONTIM i KARRIGES

“Grupi I” /nga 9 deri 18kg./ ME RRIP (Instalim me fytyrë përpara)



Ju lute përdorni rripat e sigurisë së automjetit që janë pozicionuar në tre pika, që të garantoni sigurinë e fëmijës dhe të fiksoni karrigen në automjetin!

**Hapi 1.** Vëni sediljen e fëmijës mbi sediljen e automjetit me fytyrë përpara, dhe bindeni se pjesa e prapme e sediljes së fëmijës është fiksuar mirë te mbështetësja se sediljes së automjetit.

**KUJDES !** Siguroheni, se karrigia për fëmijë është përgatitur drejt për instalim në drejtim të lëvizjes.

**Hapi 2.** Tërhiqeni plotësisht rripin siguruese i makinës . Kaloni rripin diagonal të makinës përmes drejtuesit metalik (B) Fotografia 27 dhe pastaj kaloni dy rripat ( ai diagonal dhe ai për kofshën ) përmes dy vrimave të mëdha ( Fotografia A pozicioni 16) në shpinën e sediljes së sigurimit . **Bindeni se të pjesët e rripit të automjetit janë nën rripin për sediljen e fëmijës!**

**Hapi 3.** Mbërtheni rripin e supit dhe rripin e barkut në kapësen e rripit të automjetit, deri sa dëgjoni “klik” dhe pas kësaj tërhiqni që të fiksoni sediljen e fëmijës. (Fotografi 28;29)

**Hapi 4.** Vëni fëmijën në karrige. Kontrolli lartësinë e rripave për supet. Siguroheni se rripat nuk janë përdredhur ose kapur diku. Lidhni rripat e fëmijës duke u siguruar se janë vendosur mire dhe tërhiqeni shiritin në qendrën e ulëses dhe e shtrëngoni. **Siguroheni , se kapësja me 5 pika të ulëses siguruese është kyçur.** Fig. 3;4;5;6;7;8;30;31 **KUJDES :** Ju lutem siguroheni se rripi nuk është përdredhur dhe është kaur fortë për korpusin e karriges.

MONTIM i KARRIGES

“Grupi II; III” /nga 15 deri 36 kg./ ME RRIP (Instalim me fytyrë përpara)



**KUJDES:** Gjatë përdorimit të sediljes për grupin 2, 3 15-36 kg. Duhet të hiqni zbutësit e kapësës, të rripave dhe zbutësit për beben Fotografia A pozicione 5;6;8;9, duhet të hiqni kapësen dhe rripat siç është përshkruar në pikën 6 . heqja e rripave me 5 pika është treguar në fotografitë 13;14;15;16

**Hapi 1.** Vëni karrigen mbi ulësen e automjetit ajo duhet e orientuar në drejti, të lëvizjes dhe në pozicion të drejtë. Fotografia 32;33

**Hapi 2.** Vendosni fëmijën në karrigen. Pozicioni rrip sup të gjithë goditje mbi supe e fëmijës, ndërsa rripin për prehrin në karrigen dhe prehrin e fëmijës.

Kaloni rripin përmes vrimës së poshtme të ulëses dhe lidhni rripin në kapësen të ulëses së automjetit deri sa të dëgjoni “klik”. Kontrolloni a është kyçur kapësja e rripit duke tërhequr rripin. Fotografia 34



- 19. WAARSCHUWING!** Controleer regelmatig of de riemen nog goed vastzitten en het systeem geen beschadigingen heeft. Als de gordels van het zitje of de autogordels geknipt of versleten zijn, dienen deze voor vertrek vervangen te worden.
- 20. WAARSCHUWING!** Zorg ervoor dat alle onderdelen goed vastzitten en de riem volledig is bevestigd door de riemgeleiders. Het moet daarbij wel mogelijk zijn om in geval van nood het kind gemakkelijk uit het stoeltje te kunnen halen. Laat het kind niet met de riem spelen. De gesp is NIET beschermd voor kinderen.
- 21. WAARSCHUWING!** Het autostoeltje moet in de auto vastgezet worden, ook al het kind er niet in zit. Een autostoeltje dat niet goed vast zit kan letsel veroorzaken aan andere passagiers in het geval van een noodstop.
- 22. WAARSCHUWING!** Berg het autostoeltje op een veilige plek op wanneer het niet gebruikt wordt. Zet geen zware dingen op het autostoeltje en zorg ervoor dat er geen gevaarlijke (lekkende) stoffen bij worden geplaatst.
- 23. WAARSCHUWING!** Neem contact op met de fabrikant van het beveiligingssysteem wanneer het niet veilig met de 3-puntsveiligheidsgordel van de auto vastgemaakt kan worden of de contactpunten van de riemgeleider niet lijken te kloppen.
- 24. WAARSCHUWING!** Laat uw kind niet gedurende een lange periode in dit zitje zitten. Neem meerdere pauzes bij lange trips en haal uw kind uit het veiligheidszitje!
- 25. WAARSCHUWING!** Veiligheid is alleen gegarandeerd als het kinderbeveiligingssysteem volgens deze instructies is gemonteerd.
- 26. WAARSCHUWING!** De gebruiksaanwijzing moet voor de hele duur van gebruik bij het **ECE R44/04** kinderbeveiligingssysteem worden bewaard.

#### WASINSTRUCTIES

- Het autostoeltje kan gereinigd worden met lauw water en zeep. Gebruik geen agressieve reinigingsmiddelen zoals schuurmiddelen of verduunner.
- De hoes moet met de hand gewassen worden bij een maximale temperatuur van 30°C. Niet in de droger drogen, aan de lucht laten drogen.
- De plastic onderdelen kunnen gereinigd worden met behulp van een vochtige doek. Gebruik geen solvaat.

**Bekleding:** polyestervezel 100%  
**Vulling:** polyurethaan 100%

 Maximum  
temperatuur  
van 30 ° C

 Gebruik  
nooit  
chloorblee-  
middelen

 Niet in  
een droger  
drogen

 Niet  
uitwringen

 Nooit strijken

#### GOEDGEKEURDE SOORTEN VAN AUTOGORDEL

- A** - Autoveiligheidsgordel - Diagonale gordel  
**B** - Autoveiligheidsgordel - Heupgordel

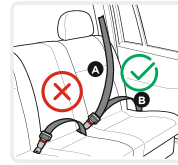

**MAG NIET GEBRUIKT WORDEN OP ZITTINGEN met een 2-puntsgordel!**

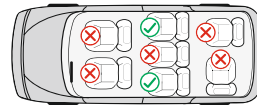

#### Eigenschappen

##### Afbeelding A

- Basis
- Verstelhendel voor de positie
- Aanpassingsbandje voor het harnas
- Aanpassingssysteem
- Kussentjes voor de gesp
- Gesp van het harnas
- Riempje van het harnas
- Schouderkussentjes

##### 9. Inzetstuk voor baby

##### 10. Hoofdsteun

##### 11. Geleidingshaakje groep 0+;I

##### 12. Hendel voor hoofdsteun

##### 13. Hoes

##### 14. Schelp

##### 15. Vergrendelingsknop

##### 16. Geleidingsopening

##### 17. Metalen schouderriemverbindingsbeugel

##### 18. Buikriemgeleider voor groep 0+

#### 1. De helling van het zitje aanpassen

Het kinderzitje kan in 4 standen worden ingesteld. (Afbeelding 1; 2) Gekantelde stand "4" voor Groep 0+; I – Instelling achterwaarts gericht; Stand 1; 2; 3 voor groep I - Instelling voorwaarts gericht; Stand 1 voor groep II, III – Instelling voorwaarts gericht. Trek aan de hendel in het voorste gedeelte onder het zitje en duw of trek het naar voren of naar achteren. Laat de hendel in de gewenste positie los en druk hem naar beneden totdat u een "klik" hoort. Zorg ervoor dat het zitje vast staat.

# BELANGRIJK! TE BEWAREN VOOR TOEKOMSTIG GEBRUIK! ZORGVULDIG LEZEN!

## HANDLEIDING:

### MERK OP

Lees de informatie uit onderstaande gebruikshandleiding voor gebruik als zitje in de universele categorie (Groep 0+; 1, 2, 3):

1. Dit product heeft een 'universeel' beveiligingssysteem. Het voldoet aan de EN44:04 eisen voor normaal gebruik in auto's. Het past in de meeste, niet in alle, auto's.
2. Wanneer de autofabrikant in de papieren heeft opgenomen dat het voertuig geschikt is voor universele autostoeltjes is het zeer waarschijnlijk dat deze past.
3. Het beveiligingssysteem is geïnclassificeerd als universeel onder strengere voorwaarden dan eerdere modellen, die niet 'universeel' benoemd zijn.
4. Bij twijfel, raadpleeg de leverancier of de verkoper.
5. Het product past alleen in voertuigen met 3-puntsveiligheids gordel die voldoen aan de UN/ECE norm Nr. 16 of soortgelijke norm.

**Lees de instructies a.u.b. zorgvuldig, aangezien incorrecte installatie ernstige letsels kan veroorzaken. In dit geval is de fabrikant niet verantwoordelijk.**

### Belangrijke veiligheidsinstructies!

**1. WAARSCHUWING!** Achterwaarts vervoeren

tot het kind tenminste 9 kg is!

**2. WAARSCHUWING!** Zorg ervoor dat de plastic en niet beweegbare onderdelen van het beveiligingssysteem goed vastzitten en niet kunnen bewegen tijdens dagelijks gebruik om

te voorkomen dat het schade aanricht aan het stoeltje of de deur van het voertuig.

**3. WAARSCHUWING!** De riemen om het beveiligingssysteem vast te zetten dienen altijd goed aangetrokken te zijn. Wanneer het kind in het stoeltje zit dienen ook de gordels goed om het lichaam van het kind te sluiten. Zorg ervoor dat de riemen niet gedraaid zitten.

**4. WAARSCHUWING!** Het beveiligingssysteem dient te worden vervangen wanneer het schade heeft na een ongeluk.

**5. WAARSCHUWING!** Belangrijk! Zorg ervoor dat de 3-punts autogordel over het middel van het kind vastgemaakt is.

**6. WAARSCHUWING!** Het is gevaarlijk om veranderingen aan het systeem toe te brengen zonder de goedkeuring van de Type Approval Authority.

**7. WAARSCHUWING!** Volg de veiligheidsinstructies goed op, om te voorkomen dat het kind in gevaar komt.

**8. WAARSCHUWING!** Laat uw kind **NOOIT** zonder toezicht achter in het veiligheidszitje, zelfs voor een korte duur!

**9. WAARSCHUWING!** Zorg ervoor dat losse spullen niet zomaar achterblijven, deze kunnen schade veroorzaken tijdens het rijden.

**10. WAARSCHUWING!** Gebruik het beveiligingssysteem niet zonder de hoes.

**11. WAARSCHUWING!** Vervang de hoes niet met een hoes die niet is goedgekeurd door de fabrikant, deze hoes zorgt ervoor dat het beveiligingssysteem goed werkt.

**12. WAARSCHUWING!** Gebruik geen andere contactpunten voor bevestiging dan omschreven in de instructies en gemarkeerd in het beveiligingssysteem. Zorg dat de autogordel niet over de riemgeleider van het kinderbeveiligingssysteem wordt geplaatst.

**13. WAARSCHUWING!** Wanneer het beveiligingssysteem iets anders aangeeft dan de instructie wat betreft de riemgeleider en het lijkt niet veilig te zijn, neem dan contact op met de leverancier.

**14. WAARSCHUWING!** Het kinderbeveiligingssysteem kan geplaatst worden in de autostoel die als 'universeel' is aangeduid. Gebruik hiervoor de normale riemgeleider.

**15. WAARSCHUWING!** Gebruik het systeem niet wanneer de Airbag is ingeschakeld.

**16. WAARSCHUWING!** Wanneer de stoel geen textielhoes bevat, zorg er dan voor dat deze niet in direct zonlicht wordt geparkeerd, dit kan te heet zijn voor het kind.

**17. WAARSCHUWING!** Gebruik het autostoeltje niet in huis, het dient alleen gebruikt te worden in een auto.

**18. WAARSCHUWING!** Zorg ervoor dat het kind niet in het autostoeltje zit wanneer je wijzigingen aan het stoeltje aanbrengt.



### **EXTREEM GEVAARLIJK!**

Plaats geen achterwaarts gericht kinderzitje op een stoel vooraan met airbag! Dodelijke of ernstige letsels kunnen zich voordoen!

## **2. De lengte van de bandjes aanpassen**

**2.1.** Gordels uittrekken: druk op de knop om de gordels aan te passen "4" (afbeelding 3) en trek tegelijkertijd aan beide schoudergordels "7". **Opmerking: trek niet aan de schouderkussentjes "8".**

**2.2.** De gordel aanspannen: plaats uw kind in het zijje, maak beide gordels vast in de gesp in het midden en trek aan de staaf in het midden van het zijje. (Afbeelding 7;8)

## **3. Veiligheidsgordel vastmaken**

**3.1.** Breng de twee metalen delen aan het uiteinde van de gordel samen (afbeelding 4) en plaats ze in de centrale gesp (afbeelding 5) totdat deze vastklikt.

**3.2.** Controleer of de gordel vast zit door de schouderbanden omhoog te trekken.

**3.3.** Druk op de rode knop "15" op de centrale gesp om de gordel los te maken. (Afbeelding 6)

## **4. Verwijderen van de bekleding**

**4.1.** Verwijder de bekleding van het zijje en de rugleuning zoals getoond op Fig. 35

## **5. De hoogte van de hoofdsteun aanpassen**

De hoogte van de hoofdsteun is regelbaar in 8 posities. Het instellen van de hoogte van de schoudergordels gebeurt gelijktijdig met het instellen van de hoogte van de hoofdsteun. Trek aan de aanpassingshendel (12) Fig. 9 beweeg de hoofdsteun naar boven of beneden tot hij in de gewenste positie staat, afhankelijk van de grootte van uw kind. Laat de hendel los, u moet een klikgeluid horen dat aangeeft dat de rugleuning vast zit. Het is belangrijk om ervoor te zorgen dat de hoofdsteun goed aanpast op het hoofd. Foto 10

**Groep 0+; I:** De schoudergordels zitten op de juiste hoogte wanneer de gordel iets boven de schouder van het kind in de schelp verdwijnt. Zorg ervoor dat de bandjes van het harnas goed over de schouders van het kind passen. Afbeelding 11

**Groep II; III:** De hoofdsteun van het veiligheidszijje moet zodanig aangepast worden dat er ongeveer twee vingers tussen de schouder van het kind en de onderste rand van de hoofdsteun van het kinderzijje passen. Afbeelding 12

## **6. Het 5-punts harnassysteem verwijderen**

**6.1.** Maak de bandjes van het harnas los door op de ontgrendelingsknop te drukken en trek de bandjes zo ver mogelijk naar voren. Afbeelding 3 **Opmerking: trek niet aan de schouderkussentjes.**

**6.2.** Haal de gordels uit de haken achter het zijje. Afbeelding 13

**6.3.** Trek de gordels uit de openingen in de rugleuning. Afbeelding 14

**6.4.** Kantel het zijje naar stand 4 en haal de schouderriemen uit de onderkant van het zijje. Afbeelding 15.1. Om de kruisriem te verwijderen, schuif de metalen gesp naar beneden door de opening (Afbeelding 15.2) en haal de riem naar de bovenkant van het zijje (Afbeelding 16). Gebruik geen veiligheidsgordels als de openingen voor de riemen onder de schouders van het kind zitten of als het kind meer weegt dan 18 kg. Gebruik in dit geval de autogordel.

**Voor de bescherming van alle passagiers in het voertuig:** in geval van een noodstop of een ongeval, kunnen mensen of voorwerpen die niet vast zitten andere passagiers letsel toebrengen. Controleer alstublieft altijd of: - De rugleuning van de zittingen in de wagen vast zitten (dat wil zeggen dat een plooibare klep van een achterbank vast zit). - Alle zware voorwerpen of voorwerpen met een scherpe rand in het voertuig (bijvoorbeeld op de hoedenplank) bevestigd zijn. - Alle personen in het voertuig hun veiligheidsgordels om hebben. - Het kinderveiligheidszijje moet altijd vast zitten wanneer het zich in het voertuig bevindt, ook als er geen kind vervoerd wordt.

**Om uw voertuig te beschermen:** Sommige bekledingen van zittingen in de wagen bestaan uit gevoelige materialen (bijvoorbeeld velours, leer, enz.) en het is mogelijk dat er zich slijtageplekken vormen door het gebruik van kinderzittingen. Dit kan vermeden worden door een deken of handdoek onder het kinderveiligheidszijje te plaatsen.

**INSTALLATIE VAN ZETEL "Groep 0+" / pasgeborene en met een gewicht tot 13 kg. / Met 3-puntsveiligheidsgordel (achterwaarts gerichte installatie)**



Gebruik de 3-puntsveiligheidsgordels van de auto om het kinderzijje te beveiligen!

**Stap 1. Groep 0 +** Het kinderzijje mag enkel in de meest vlakke positie gebruikt worden. (Afbeelding 26) Trek aan de positioneringshendel en plaats het kinderzijje in de meest achterover hellende positie (Afbeelding 1; 2; 3) Trek de basis onder de zitting vandaan totdat u een „klik“ hoort - **Dit is de meest veilige positie voor uw kind, het is dus aan te raden om deze zo lang mogelijk te gebruiken.**

**Stap 2.** Plaats het kinderzijje op de autozitting, het moet geplaatst worden in de richting die tegengesteld is aan de bewegingsrichting. Als uw auto een airbag op de passagiersstoel heeft, dan mag het kinderzijje alleen achterin de auto gebruikt worden!

**Stap 3.** Leid het heupgedeelte van veiligheidsgordel door de twee blauwe punten onder de basis van de autostoel (A) (Afbeelding 19) en bevestig de riem in de betreffende voertuiggesp (C) totdat u een klik hoort. (Afbeelding 20)

**Stap 4.** Leid het bovenste diagonale deel van de riem door de geleider (B) (Afbeelding 20) achter de rugleuning en trek deze uit om de riem strakker te maken. Afb. 21

**Stap 5** Zorg ervoor dat de gordel niet gedraaid zit en dat hij goed aangetrokken is. Zorg ervoor dat het zitje stevig op de zitting van de wagen bevestigd is.

**Stap 6.** Plaats het kind in de stoel. Controleer de hoogte van de schoudergordels. Zorg ervoor dat de gordels niet gedraaid zijn of ergens hangen. Maak de veiligheidsgordels vast bij uw kind, zorg ervoor dat ze goed geplaatst zijn en trek aan de gordel in het midden van de stoel om aan te spannen. (Afbeelding 3;4; 5; 6; 7; 8)

## INSTALLATIE VAN ZETEL "Groep I" / 9 tot 18 kg./ Met 3-puntsveiligheidsgordel (achterwaarts gerichte installatie)



Gebruik de 3-puntsveiligheidsgordels van de auto om het kinderzitje te beveiligen!

**Stap 1. Groep I** Het kinderzitje mag enkel in de meest vlakke positie gebruikt worden. (Afbeelding 26) Trek aan de positioneringshendel en plaats het kinderzitje in de meest achterover hellende positie (Afbeelding 1; 2; 22;23)

**Dit is de meest veilige positie voor uw kind, het is dus aan te raden om deze zo lang mogelijk te gebruiken. We raden je aan om de autostoel achterwaarts te installeren totdat je kindje 18kg weegt.**

**Stap 2.** Plaats het kinderzitje op de autozitting, het moet geplaatst worden in de richting die tegengesteld is aan de bewegingsrichting. Als uw auto een airbag op de passagiersstoel heeft, dan mag het kinderzitje alleen achterin de auto gebruikt worden!

**Stap 3.** Leid het heupgedeelte van veiligheidsgordel door de twee geleiders boven de stoelbasis van het zitje (D) (Afbeelding 24) en maak de riem vast aan de betreffende gesp (C).

**Stap 4.** Leid het bovenste diagonale deel van de riem door de geleider (B) (Afbeelding 20) achter de rugleuning en trek deze uit om de riem strakker te maken. Afb. 26

**Stap 5** Zorg ervoor dat de gordel niet gedraaid zit en dat hij goed aangetrokken is. Zorg ervoor dat het zitje stevig op de zitting van de wagen bevestigd is.

**Stap 6.** Plaats het kind in de stoel. Controleer de hoogte van de schoudergordels. Zorg ervoor dat de gordels niet gedraaid zijn of ergens hangen. Maak de veiligheidsgordels vast bij uw kind, zorg ervoor dat ze goed geplaatst zijn en trek aan de gordel in het midden van de stoel om aan te spannen. (Afbeelding 3;4; 5; 6; 7; 8)

## INSTALLATIE VAN HET ZITJE "Groep I" / 9 tot 18 kg. / Met 3-puntsgordel (voorwaarts gerichte installatie)



Gebruik de 3-puntsveiligheidsgordels van de auto om de veiligheid van het kind te waarborgen en om het kinderzitje vast te zetten!

**Stap 1.** Plaats het kinderzitje voorwaarts gericht op de zitting van de wagen en zorg ervoor dat de rugleuning van het kinderzitje stevig tegen de rugleuning van de autozitting gedrukt is. **WAARSCHUWING! Zorg ervoor dat het kinderzitje goed aangepast is voor installatie in een voorwaarts gerichte positie.**

**Stap 2.** Trek de hele autogordel naar buiten. Haal de diagonale gordel van de auto door de metalen geleider (B) Afbeelding 27 en haal vervolgens de twee riemen (diagonaal en heupgordel) door de twee grote openingen (Foto A, positie 16) aan de achterkant van het kinderzitje. **Zorg ervoor dat de beide delen van de autogordel zich onder het harnas van het kinderzitje bevinden!**

**Stap 3.** Bevestig de heupgordel en diagonale gordel in de gesp van de auto ( C ) totdat u een "klik" hoort en trek ze vervolgens aan om het kinderzitje aan te spannen. (Afbeelding 28;29)

**Stap 4.** Plaats het kind in de stoel. Controleer de hoogte van de schoudergordels. Zorg ervoor dat de gordels niet gedraaid zijn of ergens hangen. Maak de veiligheidsgordels vast bij uw kind, zorg ervoor dat ze goed geplaatst zijn en trek aan de gordel in het midden van de stoel om aan te spannen. (Afbeelding 3;4; 5; 6; 7; 8; 30;31)

## INSTALLATIE VAN HET ZITJE "Groep II; III" / 15 tot 36 kg./ Met 3-puntsgordel (voorwaarts gerichte installatie)



**BELANGRIJK:**Bij gebruik van het zitje voor groep 2, 3 15-36 kg dient u het gespenbeschermingskussentje, de riemen en de beschermingskussentjes voor de baby verwijderen Foto A, posities 5; 6; 8; 9, en ook de gesp en de riemen verwijderen zoals beschreven in punt 6 Verwijdering van de 5-puntsgordels, en zoals getoond op foto's 13; 14; 15; 16

**Stap 1.** Plaats het kinderzitje op de autozitting, het moet rechtop en in de bewegingsrichting gekeerd staan. Afbeelding 32;33

**Stap 2.** Plaats het kind in het kinderzitje. Plaats de schoudergordel door het haakje over de schouder van het kind en de heupgordel over het zitje en de schoot van het kind. Steek de riem door de onderste opening in de zitting van het veiligheidszitje en bevestig de clip aan de bijbehorende gesp totdat u een klik hoort. Controleer of de gesp van de gordel vast zit door eraan te trekken Afbeelding 34









Дидис ООД, България  
Шумен 9700, ул. „Тракия-изток“ № 6  
Тел.: 054/850 830  
e-mail: [home.market@didis-ltd.com](mailto:home.market@didis-ltd.com)  
e-mail: [export@didis-ltd.com](mailto:export@didis-ltd.com)

Didis LTD, Bulgaria  
Shumen 9700, № 6 Trakia-iztok street  
Tel.: +359 54 850 830  
e-mail: [home.market@didis-ltd.com](mailto:home.market@didis-ltd.com)  
e-mail: [export@didis-ltd.com](mailto:export@didis-ltd.com)