



GALAXY

Car seat / Столче за кола



GROUP 0+;1;2;3 (0-36kg)

ECE R44 / 04

MANUAL INSTRUCTION
ИНСТРУКЦИЯ ЗА УПОТРЕБА

CONTENT / СЪДЪРЖАНИЕ

EN	Manual Instruction.....	7
BG	Инструкция за употреба.....	11
RO	Instrucțiuni de utilizare.....	15
PL	Instrukcja użytkownika.....	19
FR	Mode d'emploi	23
IT	Istruzione per l'uso.....	27
GR	ΟΔΗΓΙΕΣ ΧΡΗΣΗΣ ΚΑΡΕΚΛΑΣ.....	31
MK	Упатствата за употреба.....	35
RU	Инструкция по эксплуатации.....	39
SRB HR ME BIH	Uputstvo za upotrebu.....	43
TR	Kullanım talimatı.....	47
HU	Használati utasítás.....	52
AL	Insruksion për përdorim.....	56

A



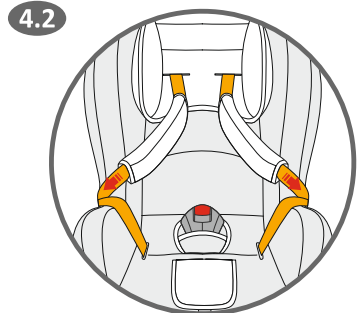
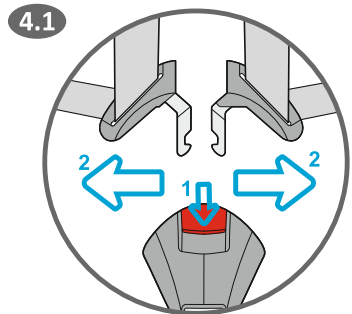
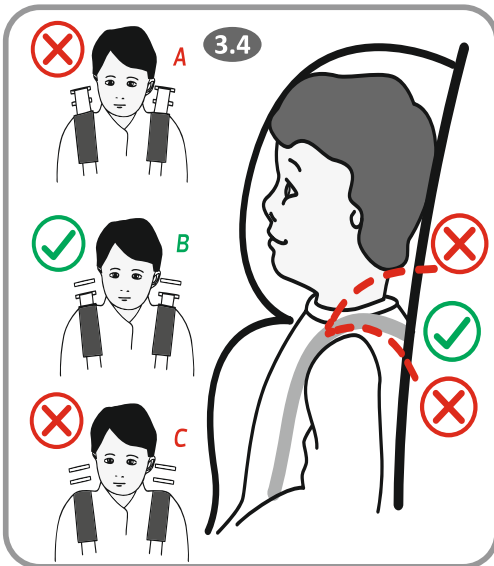
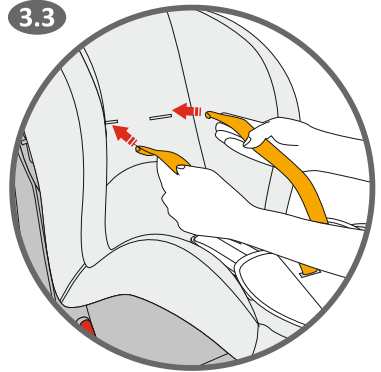
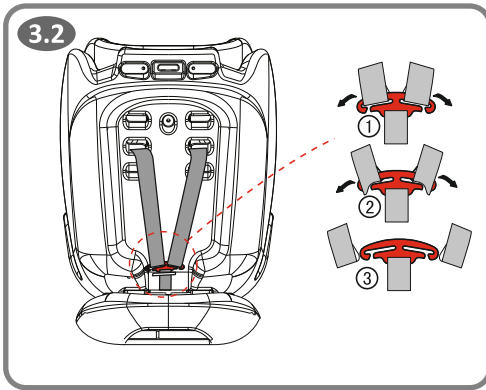
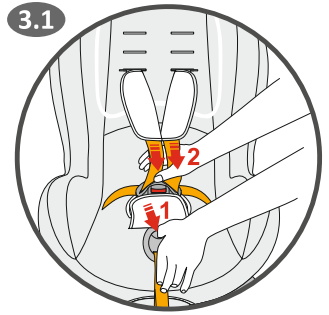
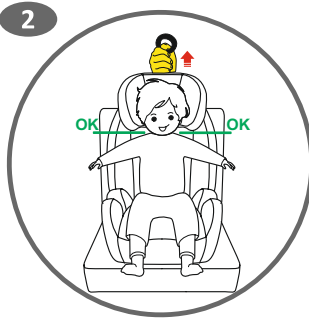
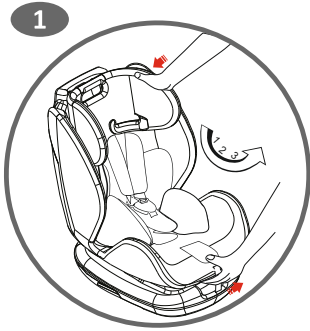

4.3

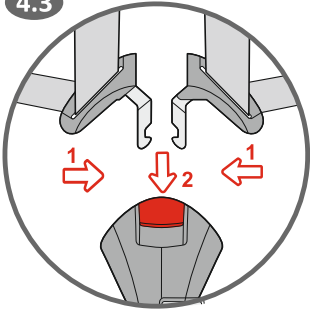

4.4

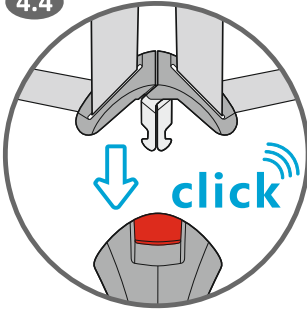

4.5



5.1

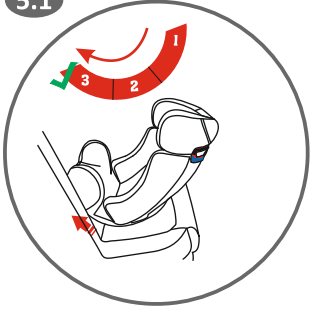

5.2



5.3

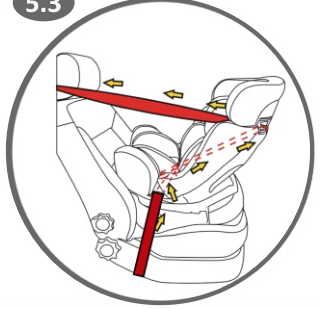

5.4

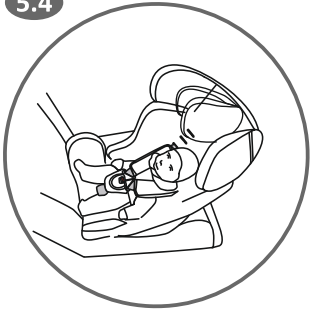

6



6.1

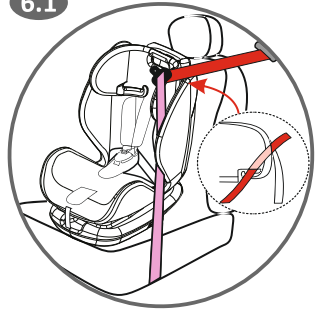

6.2



6.3

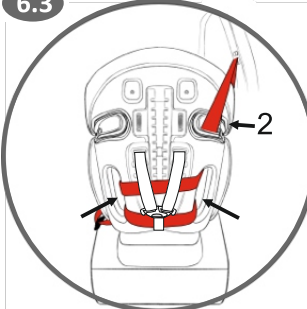

6.4



7

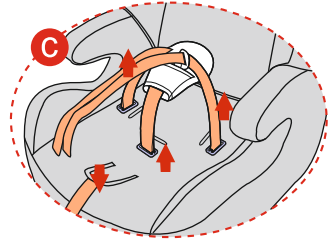
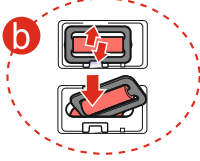
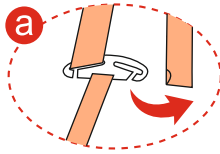
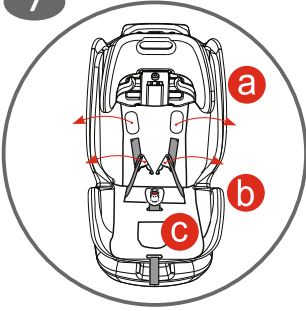

7.1



7.2

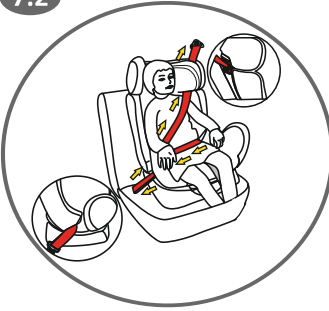

7.3



8.1

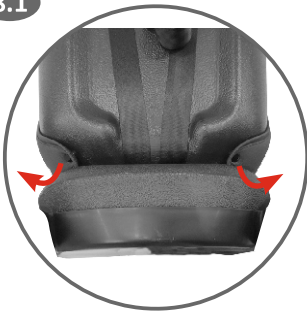

8.2

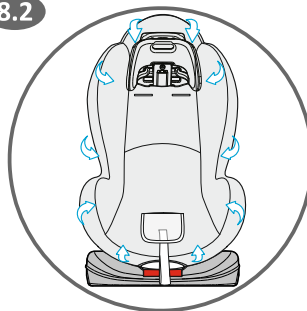

IMPORTANT! KEEP FOR FUTURE REFERENCE! READ CAREFULLY!

NOTICE

1. This is a 'Universal' child restraint. It is approved to Regulation No 44, 04 series of amendments, for general use in vehicles and it will fit most, but not all, car seats.
2. A correct fit is likely if the vehicle manufacturer has declared in the vehicle handbook that the vehicle is capable of accepting a 'Universal' child restraint for this age group.
3. This child restraint has been classified as 'Universal' under more stringent conditions than those which applied to earlier designs which do not carry this notice.
4. If in doubt, consult either the child restraint manufacturer or the retailer.

Only suitable if the approved vehicles are fitted with lap/3 point/static/with retractor safety belts, approved to UN/ECE Regulation No 16 or other equivalent standards.'



EXTREMELY DANGEROUS!

Do not place rear-facing child seat on front seat with airbag. Death or serious injury can occur.

Important safety instructions!

Please read the instructions carefully, because improper installation may cause serious injury, in this case, the manufacturer is not responsible.

WARNING! It is appropriate only if approved vehicles are equipped with a 3-point holding device of safety belt, approved in accordance with Rule № 16 of the ECE at the UN or other equivalent standards.

WARNING! The rigid items and plastic parts of a child restraint shall be so located and installed that they are not liable, during everyday use of the vehicle, to become trapped by a movable seat or in a door of the vehicle. Prevent harness/vehicle belt from getting trapped between car doors or rubbing against sharp parts of the seat or body.

WARNING! All straps holding the restraint to the vehicle should be tight, all straps restraining the child should be adjusted to the child's body. The straps should not be twisted! Always make sure that the seat harness and vehicle belt are correctly tensioned to ensure maximum protection for your child.

WARNING! The device should be changed when it has been subject to violent stresses in an accident. After an accident, replace your child restraint and the vehicle seat belts. Although they may look undamaged, they may not protect your child as well as they should.

WARNING! Waist belt has to be adjusted low so that child's pelvis is restrained tight!

WARNING! It is dangerous to make changes or to supplement safety device without approval of the competent authority!

WARNING! Follow closely the instructions for installation. Failure can result in injury to the child!

WARNING! Do not leave the child unattended in the safety device!

WARNING! Any luggage or other items that can cause injury if a collision should be properly secured!

WARNING! Safety device for children should not be used without case!

WARNING! Cases of seat should not be replaced with another, unless recommended by the manufacturer, because it is an integral part of the system for securing children!

WARNING! Your child seat can only be fitted into the passengers seat of a car with a lap and diagonal seat belt. Do not use any load bearing contact points other than those described in the instructions and marked on the child restraint. Ensure the vehicle seat buckle is not positioned in or in front of the specified (labelled) belt guide of the child restraint system.

WARNING! The seat cannot be used forward before the child's weight exceeds 13 kg.!

WARNING! Rearward child restraint systems should not be used in seats protected by an Airbag.

WARNING! The interior of the car can become very hot when exposed to direct sunlight.

Therefore, it is recommended that the child seat is covered when not used. This prevents heating of upholstery and components, and especially those attached to the child seat and scorching the child!

WARNING! Do not use the car seat in the house. It is not designed for home use and should only be used in the vehicle!

WARNING! Before you adjust any movable or adjustable parts of your child seat, you must remove your baby from the child seat.

WARNING! Periodically check the belts for wear, paying special attention to the points of attachment, protections and regulating devices.

WARNING! Do not leave the buckle in a partially closed position and it must only lock when all parts are engaged. It must be possible to release the child from the restraint immediately in an emergency.

Your child must be taught never to play with the buckle. The buckle is NOT CHILD PROOF!

WARNING! The baby seat must be secured with car safety belt, even when it is not in use.

An unsecured seat may injure other passengers in the car in an urgent stop.

WARNING! Store this child seat in a safe place when it is not being used. Avoid placing heavy objects on top of it. Do not allow your child seat to come into contact with corrosive substances e.g. battery acid.

WARNING! Do not use the baby car seat on side facing or rear facing vehicle seats.

WARNING: DO NOT attempt to dismantle, modify or add to any part of the booster car seat or change the way your vehicle seat belts are made or used.

WARNING: ALWAYS secure your child with the safety belts when using the car seat.

WARNING! Do not leave your child in this safety seat for a long period of time. By long trips make more breaks and take out the child from the safety seat.

WARNING! Security is only guaranteed if the child restraint is fitted in accordance with these instructions.

WARNING! The instruction must be retained on the child restraint for its life period!

ECE R44/04

WASHING INSTRUCTIONS

1. The car seat can be cleaned using lukewarm water and soap. Do not use aggressive cleaners like abrasives or thinner.
2. The cover should be washed by hand at a maximum temperature of 30°C. Do not put in the dryer, just airing it.
3. The plastic parts can be cleaned by using a wettish drapery. Please, do not use any solvate.

TYPES OF APPROVED BELTS TO HAVE IN THE CAR

Your child seat can be installed **ONLY** with the help of 3-point belts!!! In the direction of movement of the vehicle or rearward!



Possibility to install **ONLY** on seats with **3-point seat belts!**

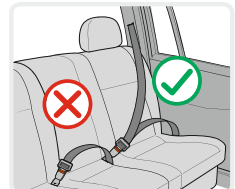

CAN NOT BE USED FOR SEATS with 2-point belt!

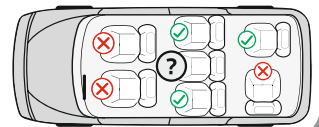

Features

Picture A

1. Harness Slot
2. Guide hook
3. Cover
4. Shell
5. Guide hole
6. Base
7. Button for adjusting the belt (under the cover)
8. Recline Adjustment Handle

9. Harness Adjustment Strap

10. Buckle Pads

11. Harness Strap

12. Shoulder Pads

13. Headrest

14. Harness Buckle

15. Baby Insert

16. Shoulder belt guide

17. Headrest Handle

18. Bracket for shoulder belts

1. Adjusting the tilt of the seat

The child seat can be adjusted in 3 positions. (Picture 1) Pull the positioning handle in the front part under the seat and then push or pull the seat forward or backward. Release the handle to the desired position and press down until you hear a "click". Make sure the seat is locked.

2. Adjusting the height of the head rest

The height of the headrest can be set at 9 positions. Pull up the adjusting ring to adjust the headrest up and down and hold it to the correct position. Picture 2 Release the adjusting ring and make sure the headrest is locked. It is important to make sure the headrest fit properly to head.

WARNING! For Group 0+ and Group 1 before adjusting of the headrest at properly position, you should take out the belts from the backrest of the child seat and then to adjust the height of the headrest. Please refer to below point 3 .

3. Adjusting the height of seat belts

3.1. Loose the harness straps by pressing the release button and pulling the harness straps as far as you can. Picture 3.1

Note: Do not pull the shoulder pads.

3.2. Take out the belts from hooks behind the seat. Picture 3.2

3.3. Pull out the belts of the holes on the backrest.

3.4. Adjust the height of the head rest. Place back belts in the desired holes on the backrest. Picture 3.3. Make sure the straps are placed on the same level and are not twisted.

3.5. Place the belt in the central metal bracket behind the back. Pull the softeners to make sure they are securely attached.

3.6. Select the height of the straps according to the child's height. (Picture 3.4) The position of the straps should be at or slightly above the shoulders of the child. Do not use seat belts if the openings for the belts are under the child's shoulders or if the child is over 18 kg. In this case, use the belt of the car.

4. Securing your baby using the harness

4.1. Loose the harness straps by pressing the release button and pulling the harness straps as far as you can. Picture 3.1

Note: Do not pull the shoulder pads.

4.2. Open the harness buckle, then fix the harness straps into the belt guide band. Picture 4.1;4.2 Put the baby into the car seat.

4.3. Slide buckle tongues together and insert them in the buckle with an audible sound "Click". Picture 4.3;4.4

4.4. Pull the strap into the middle of the seat , to tight the shoulder belts. Picture 4.5

5. Removing the upholstery

5.1. Remove all belts as shown in Pic.3.2

5.2. Open the both buttons on the bottom of the back. Pic. 8.1

5.3. Put the headrest at lower position and remove the upholstery of the seat and backrest as shown in Fig. 8.2

For the protection of all passengers in the vehicle: In the case of an emergency stop or an accident , unsecured persons or objects may cause injury to other passengers. Please always check that :

- The backrests of the vehicle seats are locked. (i.e. that a foldable rear seat bench latch is engaged)
- All heavy or sharp-edged objects in the vehicle (e.g. on the parcel shelf) are secured.
- All persons in the vehicle have their seat belts fastened.
- The child safety seat is always secured when it is in the vehicle , even without transported child.

To protect your vehicle:

Some vehicle seat covers are from sensitive materials (e.g. velour, leather,etc.)and may develop wear marks when child seats are used. This can be avoided, by placing a blanket or towel under the child safety seat.

INSTALLATION OF SEAT

"Group 0+" / newborn and weighing up to 13 kg.

Please use 3-point safety belts of the car to secure the child seat!

Step 1. Group 0 + The child seat can be used only in the most backward inclined position. (Picture 5.1) Pull the positioning handle and place the child seat in the most backward inclined position (Picture 1) **This is the safest position for your child so it is advisable to use it as long as possible.**

Step 2. Place the child seat on the seat of the car, it must be oriented in the direction opposite to the movement. **If your car has an air bag** on the passenger seat, the child seat should be used only in the rear of the car!

Step 3. Pull out the entire car seat belt. Pass the lap part of the car seat belt through the both belt guides "5" (Picture A) at the bottom of child's seat. Check that the belt buckle is locked by pulling the belt. Picture 5.2

Step 4. Pass the upper diagonal part of the belt in the red belt guide behind the seat back, and pull to fasten the belt. Picture 5.3

Step 5. Make sure that the belt is not twisted and strongly tightened. Make sure the seat is fixed firmly on the car seat.

Step 6. Place the child in the seat. Picture 5.4 Check the height of the shoulder belts. Make sure the straps are not twisted or hanging somewhere. Fasten the seat belts on the child, making sure that they are well placed and pull the strap in the centre of the seat to tighten. (Picture 4.3;4.4;4.5)

WARNING! The seat cannot be used forward before the child's weight exceeds 13 kg.!

INSTALLATION OF SEAT

"Group I" / 9 to 18 kg. / With 3 - Point Belt

Please use 3-point safety belts of the car to ensure the safety of the child and to secure the child seat!

Step 1. Place the child seat on the car seat forward-facing and make sure that the back of the child seat is firmly pressed against the car seat backrest. (Picture 6) Put the shoulder belt through the shoulder guide into the headrest. (Picture 6.1)

Step 2. Attach the car seat to the car belt by threading the shoulder belt in guide '2' (Figure 6.3) on the backrest and the abdominal belt under the armrest of the seat. Thread the bracket of the car belt through the hole on the backrest. Thread the belt behind the back of the seat belts under the seat belts. Take the belt clip from the other hole on the backrest of the seat. Thread the belt above and under the armrest of the seat and fasten in the buckle in the car until you hear "click".(Fig. 6.2) Fasten the car seat to the seat and fasten seat belt by pulling it and make sure it is not twisted. Make sure the car seat is installed properly.

Step 3. Place the child in the seat.(Pic. 6.4) Check the height of the shoulder belts. Make sure the straps are not twisted or hanging somewhere. Fasten the seat belts on the child. (Picture 4.3; 4.4; 4.5)

WARNING - Make sure that they are well placed and pull the strap in the centre of the seat to tighten.

INSTALLATION OF SEAT

"Group II; III" / 15 to 36 kg./ With 3 - Point Belt

Please use 3-point safety belts of the car to ensure the safety of the child and to secure the child seat!

Step 1. Group II ; III from 15 to 36 kg.

Remove the seat belts by releasing the shoulder belts from hooks on the back and pull them from the holes on the back. (Fig 7a)

Step 2. Remove the metal plates of the belts from the bottom of the seat. (Fig.7.1)

Step 3. Press the button on the centre of the seat and pull the adjustment strap under the seat.

Step 4. Place the seat tightly on the car seat facing front in "direction of travel". Make sure the seat is tight to the vehicle seat.

Step 5. Place the child into the safety seat. Position the shoulder belt through the hook over the shoulder of the child and lap belt over the seat and lap of the child. Pass the belt through the lower opening into the seat of the safety seat and fasten the clip to corresponding buckle until click is heard. Pictures 7.2. Check that the belt buckle is locked by pulling the belt.

Step 6. Make sure the belt is properly positioned across all guides, not twisted and does not interfere with the child.

ВАЖНО! ЗАПАЗЕТЕ ЗА ПО-НАТАТЪШНИ СПРАВКИ. ПРОЧЕТЕТЕ ВНИМАТЕЛНО !

ИНФОРМАЦИЯ

1. Това е „универсална“ система за обезопасяване на деца. Тя е одобрена съгласно Правило № 44, серия от изменения 04, за обща употреба в превозни средства и е пригодима към повечето, но не всички, седалки за леки автомобили.
2. Може да се очаква, че по отношение на монтажа системата ще съответства, ако производителят е заявил в инструкцията за експлоатация на превозното средство, че то е пригодено за монтиране на „универсална“ система за обезопасяване на деца от тази възрастова група.
3. Тази система за обезопасяване на деца е класифицирана като „универсална“ при условия, по-строги от прилаганите за предишни модели, които не са придружени от тази бележка.
4. В случай на съмнение консултирайте се с производителя или търговеца на дребно на системата за обезопасяване на деца.

Подходящо само ако одобрените превозни средства са оборудвани с надбедрени/триточкови/статични/с прибиращо устройство обезопасителни колани, одобрени съгласно Правило № 16 на ООН или други равностойни на него стандарти.



КРАЙНО ОПАСНО!

НЕ ПОСТАВЯЙТЕ гледаща назад детска седалка на предна седалка с въздушна възглавница!
ТОВА МОЖЕ ДА ДОВЕДЕ ДО СМЪРТ ИЛИ СЕРИОЗНО НАРАНЯВАНЕ !

Важни инструкции за безопасност!

Моля, прочетете инструкциите внимателно, защото неправилната инсталация може да причини сериозно нараняване, в този случай производителят не носи отговорност.

ПРЕДУПРЕЖДЕНИЕ! Подходящо само ако одобрените превозни средства са оборудвани с 3-точково прибиращо устройство на обезопасителен колан, одобрен в съответствие с Правило №16 на ИКЕ при ООН или други еквивалентни стандарти.

ПРЕДУПРЕЖДЕНИЕ! Твърдите елементи и части от пластмаса на системата за обезопасяване на деца трябва да се разполагат и монтират така, че когато моторното превозно средство е в нормална експлоатация, те да не могат да бъдат заклещени от плъзгаща се седалка или врата на превозното средство. Предотвратете зацепването на коланите на седалката/колата между вратите на колата или тяхното триене в остри части.

ПРЕДУПРЕЖДЕНИЕ! Всички ремъци, които закрепват системата за обезопасяване към превозното средство, трябва да бъдат опънати, всички ремъци, които задържат детето, трябва да бъдат регулирани според тялото на детето. Не бива да се допуска усукването на ремъци. Винаги се уверявайте, че коланите на обезопасителната седалка и коланите на колата са правилно опънати, за да се осигури максимална защита на Вашето дете.

ПРЕДУПРЕЖДЕНИЕ! Устройството трябва да се смени, когато при произшествие е било обект на силно натоварване. След инцидент, заменете обезопасителната седалка и коланите на колата. Въпреки че може да изглеждат незасегнати, те може да не осигуряват подходяща защита за Вашето дете.

ПРЕДУПРЕЖДЕНИЕ! Да се осигури прилягането на надбедрения колан ниско, така че тазът да е захванат стегнато!

ПРЕДУПРЕЖДЕНИЕ! Опасно е да се правят изменения или да се допълва обезопасителното устройство без одобрението на компетентния орган!

ПРЕДУПРЕЖДЕНИЕ! Спазвайте стриктно указанията за монтиране. Неспазването им може да доведе до нараняване на детето!

ПРЕДУПРЕЖДЕНИЕ! Не оставяйте детето без наблюдение в обезопасителното устройство!

ПРЕДУПРЕЖДЕНИЕ! Всякакъв багаж или други вещи, които могат да причинят нараняване в случай на сблъсък трябва да са подходящо закрепени!

ПРЕДУПРЕЖДЕНИЕ! Обезопасителното устройство за деца не трябва да се използва без калъф!

ПРЕДУПРЕЖДЕНИЕ! Калъфът на седалката не трябва да се заменя с друг освен с препоръчвания от производителя, защото представлява неразделна част от системата за обезопасяване на деца!

ПРЕДУПРЕЖДЕНИЕ! Седалката може да бъде монтирана само в пътнически седалки с 3-точкова система на коланите. Не използвайте други точки за закрепяне на колана, освен тези, описани в инструкцията и маркирани на обезопасителната система. Уверете се, че катарамата на автомобилния колан не е разположена в или пред определен колан на обезопасителната система.

ПРЕДУПРЕЖДЕНИЕ! Столчето не може да се използва обърнато напред, преди теглото на детето да е надвишило 13 кг.!

ПРЕДУПРЕЖДЕНИЕ! Обърнатите назад системи за обезопасяване на деца не трябва да се използват на места за сядане защитени от въздушна възглавница.

ПРЕДУПРЕЖДЕНИЕ! Вътрешността на колата може да стане много гореща, когато е изложена на пряка слънчева светлина. Ето защо, е препоръчително детското столче да се покрива, когато не се използва. Това предотвратява нагряване на тапицерията и компонентите, и особено тези, прикрепени към детското столче, както и изгарянето на детето!

ПРЕДУПРЕЖДЕНИЕ! Не използвайте столчето за кола в дома. То не е проектирано за домашна употреба и трябва да се използва само в превозното средство!

ПРЕДУПРЕЖДЕНИЕ! Преди да регулирате която и да е подвижна или регулируема част на детската седалка, трябва да отстраните детето от детската седалка!

ПРЕДУПРЕЖДЕНИЕ! Не оставяйте катарамата частично затворена, тя трябва да бъде заключена, когато всички части са ангажирани. Веднага трябва да можете да извадите детето от седалката в случай на спешна ситуация. **Детето Ви трябва да бъде научено никога да не си играе с катарамата! Катарамата НЕ е защитена от деца!**

ПРЕДУПРЕЖДЕНИЕ! Периодично проверявайте коланите за износване, като обръщате специално внимание на точките на закрепване, на защитите и регулиращите приспособления.

ПРЕДУПРЕЖДЕНИЕ! Детското столче трябва да бъде обезопасено с колана на колата, дори когато не се използва по предназначение. Необезопасената седалка може да нарани другите пътници в колата, в случай на внезапно спиране.

ПРЕДУПРЕЖДЕНИЕ! Не използвайте детското столче за кола на странични автомобилни седалки или на седалки обърнати назад.

ПРЕДУПРЕЖДЕНИЕ! Съхранявайте детското столче на безопасно и недостъпно за деца място, когато не се използва. Избягвайте да поставяте тежки предмети върху столчето. Не позволявайте досег на вашето столче за кола с корозивни вещества като например киселината от батерия.

ПРЕДУПРЕЖДЕНИЕ! НЕ се опитвайте да разглобявате, променят или добавяте части към обезопасителната седалка или да променят начина, по който коланите на колата са направени или се използват.

ПРЕДУПРЕЖДЕНИЕ! **ВИНАГИ** обезопасявайте Вашето дете с предпазните колани, когато използвате обезопасителната седалка.

ПРЕДУПРЕЖДЕНИЕ! Не оставяйте детето си на тази предпазна седалка за дълъг период от време. По време на дълги пътувания правете повече почивки и изваждайте детето от предпазната седалка.

ПРЕДУПРЕЖДЕНИЕ! Безопасността е гарантирана само ако детската обезопасителна седалка е монтирана в съответствие с тези инструкции.

ПРЕДУПРЕЖДЕНИЕ! Инструкцията за употреба трябва да се запази при детската обезопасителна седалка за срока ѝ на експлоатация.

ECE R44/04

ИНСТРУКЦИИ ЗА ПРАНЕ

1. Столчето за кола може да бъде почиствано с хладка вода и сапун. Не използвайте агресивни почистващи препарати, като абразиви или разреждател.
2. Тапицерията трябва да се пере на ръка при максимална температура 30°C. Не я слагайте в сушилня. Оставете тапицерията да изсъхне по естествен начин.
3. Пластмасовите части могат да се почистват с помощта на влажна кърпа. Не използвайте абразиви.

ВИД НА УТВЪРДЕНИТЕ КОЛАНИ, КОИТО ТРЯБВА ДА ИМАТЕ В КОЛАТА

Вашата детска седалка може да бъде инсталирана **САМО** с помощта на 3-точкови колани!!! По посока на движение на автомобила или обратно.

? Възможност за инсталиране **САМО** на седалки **С 3-ТОЧКОВИ КОЛАНИ!**

НЕ МОЖЕ ДА СЕ ИЗПОЛЗВА НА СЕДАЛКИ С 2-ТОЧКОВИ КОЛАНИ !

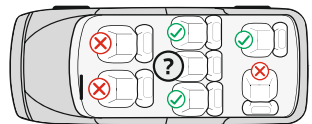
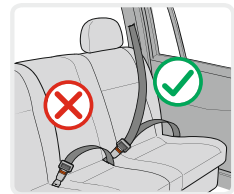

Характеристики**Снимка А**

1. Отвори за коланите
2. Кука водач на колана
3. Тапицерия
4. Корпус
5. Отвор за водач на колана
6. Основа
7. Бутон за регулиране на коланите (под тапицерията)
8. Дръжка за регулиране наклона на седалката
9. Кайшка за регулиране дължината на коланите
10. Омекотител на катарамата
11. Колани
12. Омекотител на раменните колани
13. Облегалка за глава
14. Катарамата
15. Омекотители за бебето
16. Водач за раменния колан
17. Дръжка за регулиране на облегалката за глава
18. Скоба за раменните колани

1. Регулиране наклона на седалката

Детската седалка може да бъде регулирана в 3 позиции. (Фиг.1) Издърпайте позициониращата дръжка в предната част под седалката, и след това натиснете или издърпайте седалката напред или назад. Пуснете дръжката в желаната позиция и натиснете надолу докато чуете „клик“. Уверете се, че седалката е застопорена.

2. Регулиране на височината на облегалката за глава

Височината на облегалката за глава може да бъде настроена на 9 позиции. Издърпайте регулиращия пръстен, за да регулирате облегалката за глава нагоре и надолу и го задръжте в правилната позиция. Снимка 2 Освободете регулиращия пръстен и се уверете, че облегалката за глава е заключена. Важно е да се уверите, че облегалката за глава е правилно нагласена.

ВНИМАНИЕ! За групи 0+ и група 1, преди да регулирате облегалката за глава в правилното положение, трябва да извадите коланите от облегалката на детската седалка и след това да регулирате височината на облегалката за глава. Моля, вижте точка 3 по-долу.

3. Настройка височината на коланите

- 3.1. Освободете предпазните колани , като натиснете бутона за освобождаване и издърпайте раменните колани до колкото е възможно.(Фиг 3.1) **Забележка: Не дърпайте омекотителите на коланите**
- 3.2. Извадете коланите от куките зад гърба на столчето. (Фиг. 3.2)
- 3.3. Издърпайте коланите от отворите на облегалката.
- 3.4. Регулирайте височината на облегалката за глава. Поставете отново коланите в желаните отвори на облегалката. (Фиг. 3.3) Уверете се , че коланите са поставени на едно ниво и не са усукани.
- 3.5. Поставете коланите в централната метална скоба зад гърба.Издърпайте омекотителите за да се уверите, че са закрепени здраво.
- 3.6. Изберете височината на коланите спрямо височината на детето. (Фиг. 3.4). Позицията на коланите трябва да бъде на нивото или малко над раменете на детето. Не използвайте коланите на столчето ако отворите за коланите са под раменете на детето или то е над 18 кг. В този случай използвайте колана на автомобила.

4. Закопчаване на колана

- 4.1. Освободете предпазните колани , като натиснете бутона за освобождаване и издърпайте раменните колани до колкото е възможно.(Фиг 3.1) **Забележка: Не дърпайте омекотителите на коланите**
- 4.2. Отворете катарамата и след това поставете коланите настрани във водачите (Фиг. 4.1; 4.2) Поставете детето в столчето за кола.
- 4.3. Съединете двата елемента на края на колана и ги поставете в централната катарамата докато се чуе изщракване. Фиг (4.3; 4.4)
- 4.4. Дръпнете кайшката по средата на седалката за да затегнете раменните колани. (Фиг. 4.5)

5. Премахване на тапицерията:

- 5.1. Отстранете всички колани както е показано на (Фиг. 3.2; 7)
- 5.2. Разкопчайте двете копчета в долната част на гърба. (Снимка 8.1)
- 5.3. Поставете облегалката за глава в долно положение и свалете тапицерията на седалката и облегалката, както е показано на (Снимка 8.2).

За защита на всички пътници в автомобила: В случай на аварийно спиране или инцидент, неосигурени лица или предмети могат да причинят вреда на останалите пътници. Моля, винаги проверявайте, че: - Облегалките на седалките на автомобила са заключени. (Т.е., че сгъваемата облегалка на задната седалка е заключена); - Всички тежки или предмети с остри ръбове в превозното средство (например върху кората на задното стъкло) са осигурени и фиксирани. - Всички лица в превозното средство са със закрепени предпазни колани. - Обезопасителната детска седалка е винаги осигурена и фиксирана когато тя е в превозното средство, дори и без да се транспортира дете.

За защита на вашия автомобил:

Някои тапицерии на автомобилната седалка са от чувствителни материали (например Велур, Кожа и др.) и могат да се появят следи от износване, когато се използва столчето. Това може да се избегне чрез поставяне на одеяло или кърпа под детската обезопасителна седалка.

МОНТИРАНЕ НА СТОЛЧЕТО

"Група 0+" / за новородено и с тегло до 13 кг. /

Моля използвайте 3-точковите обезопасителни колани на колата, за да закрепите столчето за кола!

Стъпка 1. Група 0 + Столчето за кола може да се използва **САМО** в най-наклонено назад положение. (Фиг. 5.1) Издърпайте позициониращата дръжка и поставете столчето в най-наклонено назад положение. (Фигура 1)

Това е най-безопасната позиция за вашето дете така, че е препоръчително да я използвате възможно най-дълго.

Стъпка 2. Поставете столчето за кола върху седалката на автомобила, като то трябва да е ориентирано „по посока **ОБРАТНА** на движението"! Ако колата ви има върбег на седалките за пътници, то столчето за кола трябва да се използва само на задните седалки на колата!

Стъпка 3. Издърпайте цялата дължина на обезопасителният колан. Прекарайте частта на колана на колана през двата водача на колана „5“ (снимка А) в долната част на детската седалка. Проверете дали катарамата на колана е заключена като издърпате колана. (Снимка 5.2; 5.3)

Стъпка 4. Прекарайте горната диагонална част на колана през червения водач зад гърба на облегалката и издърпайте за да затегнете колана. Фиг. 5.3.

Стъпка 5. Уверете се , че колана е опънат и не е усукан. Уверете се , че столчето е закрепено стабилно върху автомобилната седалка.

Стъпка 6. Поставете детето в столчето. Фиг. 5.4; Проверете височината на раменните колани. Уверете се, че коланите не са усукани или закачени някъде. Закопчайте коланите на детето, като се уверите , че са добре поставени и издърпайте каишката в центъра на седалката за ги затегнете. Фиг. 4.3; 4.4; 4.5

ВНИМАНИЕ! Столчето не може да се използва обърнато напред, преди теглото на детето да е надвишило 13 кг.!

МОНТИРАНЕ НА СТОЛЧЕТО

"Група I" / 9 до 18 кг. / С 3 точков колан

Моля използвайте 3-точковите обезопасителни колани на колата, за да осигурите безопасността на детето и да закрепите столчето за кола.

Стъпка 1. Поставете детската седалка на седалката на автомобила с лице напред и се уверете, че задната част на детската седалка е здраво притисната към облегалката на автомобилната седалка. (Снимка 6) Поставете раменния колан през водача на рамото в облегалката за глава. (Снимка 6.1)

Стъпка 2. Захванете столчето с автомобилния колан като прекарате раменния колан през водача „2“ (Фиг.6.3) на облегалката, а коремния колан под подлакътника на столчето. Промушете скобата на автомобилния колан през отвора на облегалката. Прекарайте колана зад гърба на столчето под коланите на столчето . Изкарайте скобата на колана от другия отвор на облегалката на столчето.

Прекарайте колана под и над подлакътника на столчето и закопчайте в катарамата на автомобила докато се чуе „клик“. (Фиг.6.2)Притеснете столчето към седалката и затегнете автомобилния колан като го издърпате и се уверите, че не е усукан. Уверете се , че столчето е монтирано правилно.

Стъпка 3. Поставете детето в столчето. (Снимка 6.4) Проверете височината на раменните колани. Уверете се , че коланите не са усукани или закачени някъде. Закопчайте коланите на детето, като се уверите , че са добре поставени и издърпайте каишката в центъра на седалката за ги затегнете.

Фиг. 4.3; 4.4; 4.5;

ВНИМАНИЕ : Моля уверете се, че колана не е усукан и е здраво захванат за корпуса на столчето.

МОНТИРАНЕ НА СТОЛЧЕТО

"Група II; III " / 15 до 36 кг./ С 3 точков колан

Моля използвайте 3-точковите обезопасителни колани на колата, за да осигурите безопасността на детето и да закрепите столчето за кола.

Стъпка 1. За Група II; III от 15 до 36 кг.

Отстранете коланите на столчето като освободите раменните колани от кукиите на гърба и ги издърпате от отворите на облегалката.(Фиг 7 а)

Стъпка 2. Извадете металните пластини на коланите от дъното на столчето. (Фиг. 7 б; с)

Стъпка 3. Натиснете бутона по средата на седалката и издърпайте каишката за регулиране под седалката на столчето.

Стъпка 4. Поставете столчето върху седалката на автомобила в положение „по посока на движението“. (Фиг 7.1)

Стъпка 5. Поставете детето в столчето. Позиционирайте раменния колан през куката над рамото на детето а колана за скута над столчето и скута на детето. Прекарайте колана през долния отвор на седалището на столчето и закопчайте колана в катарамата на автомобилната седалка докато чуете „клик“. Фиг. 7.2 Проверете дали катарамата на колана е заключена като издърпате колана. (Фиг 7.3)

Стъпка 6 Уверете се , че колана е правилно поставен през всички водачи, не е усукан и не пречи на детето.

IMPORTANT! CITITI CU ATENTIE SI PASTRATI ACEST DOCUMENT PENTRU CONSULTARE ULTERIOARA!

Scaunul auto / Instrucțiuni de utilizare

INFORMATIE

1. Acesta este un dispozitiv "universal" de ținere a copiilor în siguranță. Este aprobat conform Regulii nr. 44, 04 serii de amendamente, privitoare la utilizările generale în autovehicule, potrivit-se la majoritatea scaunelor de mașini, însă nu chiar la toate.
2. Amplasarea va fi cea corectă dacă producătorul autovehiculului respectiv a declarat în Manualul de utilizare al acestuia că în el se pot amplasa dispozitive "Universale" de ținere în siguranță a copiilor din acea grupă de vârstă.
3. Dispozitivul de ținere în siguranța a copiilor a fost clasificat ca fiind "Universal" în condiții mai stricte decât cele aplicabile modelelor anterioare, pentru care nu figura aceasta mențiune.
4. Dacă veți avea dubii, consultați fie producătorul de scaune pentru copii, fie distribuitorul.

Scaunul este adecvat doar dacă autovehiculele omologate sunt echipate cu un dispozitiv de ținere a centurii de siguranța în 3 puncte/statice/cu retractor, aprobate în conformitate cu Regula nr. 16 a Comisiei Economice pentru Europa a Națiunilor Unite sau cu alte standarde echivalente.



Instrucțiuni importante de siguranța!

AVERTISMENT! Privit numai dacă mijloacele de transport aprobate sunt dotate cu centuri de siguranța în 3 puncte cu dispozitiv retractor, aprobate conform Regulamentului CEE al ONU nr.16 sau conform altor standarde echivalente.

AVERTISMENT! Componentele tari sau cele din plastic ale dispozitivului de siguranța pentru copii vor trebui montate în așa fel încât în timpul folosirii zilnice a autovehiculului să nu fie înghesuite de scaunele și de portierele care se mișcă mereu. Preveniți prinderea centurilor ale scaunului/ mașinii între ușile mașinii sau frecarea acestora în piese ascuțite.

AVERTISMENT! Toate centurile care fixează dispozitivul de siguranța pentru copii, de vehicul, vor trebui să fie strânse, iar cele care îl țin pe copil vor trebui să se regleze în funcție de corpul său și să nu stea răsucite.

Întotdeauna trebuie să vă asigurați că centurile scaunului de siguranța și centurile de siguranța din mașina sunt întinse corect, pentru siguranța maximă a copilului vostru.

AVERTISMENT! Acest scaun trebuie înlocuit dacă a fost supus unor solicitări violente în urma unui accident. După producerea unui accident trebuie înlocuit scaunul și centurile din mașina. În spida aspectului acestora care sugerează că nu sunt afectate, ar putea să nu asigure protecția potrivită copilului vostru.

AVERTISMENT! Asigurați-va ca centurile transversale sunt bine poziționate în partea inferioară, astfel încât pelvisul să fie bine susținut!

AVERTISMENT! Este foarte periculos să se facă modificări sau să se facă completări pe sistemul de siguranța fără aprobarea autorităților competente!

AVERTISMENT! Respectați strict instrucțiunile de montare. Nerespectarea acestora poate duce la rănirea copilului!

AVERTISMENT! Nu lăsați copilul nesupravegheat în sistemul de siguranța!

AVERTISMENT! Orice bagaje sau alte obiecte care ar putea provoca răniri în caz de coliziune trebuie fixate în mod corespunzător!

AVERTISMENT! Sistemul de siguranța pentru copii nu trebuie utilizat fără husă!

AVERTISMENT! Husa scaunului nu trebuie înlocuită cu alta husă decât cea recomandată de către producător, deoarece husa reprezintă parte integrantă a sistemului de siguranța pentru copii!

AVERTISMENT! Scaunul poate fi montat numai pe scaune pasagere cu centuri de siguranța în 3 puncte.

Nu folosiți alte puncte de contact portante decât cele descrise în cadrul instrucțiunilor și marcate pe sistemul de siguranța. Asigurați-va ca catarama centurii de siguranța nu este poziționată în sau peste vreo anumită centură, parte din sistemul de siguranța.

AVERTISMENT! Scaunul nu poate fi utilizat cu fața în direcția sensului de mers, înainte ca greutatea copilului să fi depășit 13 kg.!

AVERTISMENT! Sistemele de siguranța pentru copii orientate spre spate nu trebuie utilizate pe locuri de sedere protejate cu sistem airbag.

AVERTISMENT! În interiorul autovehiculului poate deveni foarte cald, atunci când acesta este expus la lumina directă solară. Prin urmare, este recomandat ca scaunul pentru copii să fie acoperit, atunci când acesta nu se utilizează. Acest lucru previne încălzirea tapiteriei și a componentelor în special cele atașate de scaunul copilului, precum și poate provoca arsuri ale copilului!

AVERTISMENT! Nu folosiți scaunul auto în casa. Acesta nu este conceput pentru uz casnic și trebuie să fie utilizat numai în autovehicul!

AVERTISMENT! Înainte de a ajusta anumita componentă mobilă sau reglabilă la scaunul pentru copii, trebuie să scoateți copilul dumneavoastră din scaunul pentru copii!

AVERTISMENT! Verificați în mod periodic centurile pentru uzură, acordând o atenție deosebită la punctele de fixare, la dispozitivele de protecție și ajustare.

AVERTISMENT! Nu lăsați catarama închisă parțial, aceasta trebuie să fie blocată atunci când toate componentele sunt poziționate bine. În cazul unei situații de urgență este foarte important să puteți elibera în mod rapid copilul din scaun. **Copilul tău trebuie învățat să nu se joace niciodată cu catarama.** Catarama **NU** este protejată de copii.

AVERTISMENT! Nu folosiți scaunul pentru mașină pentru copii pe scaunele vehiculului orientat lateral sau spre spate.

AVERTISMENT! Din motive de siguranță, scaunul pentru protecția copilului trebuie montat (fixat; atașat) în autovehicul chiar și atunci când copilul nu se află poziționat în scaun.

AVERTISMENT! NU încercați a demonta, modifica sau adăuga piese scaunului de siguranță sau a schimba modul în care sunt fabricate sau folosite centurile de siguranță ale automobilului.

AVERTISMENT! **ÎN TOTDEAUNA** garantați siguranța copilului vostru cu ajutorul centurilor de siguranță când folosiți scaunul de siguranță.

AVERTISMENT! Nu lăsați copilul în scaunul pentru copii pentru o perioadă prea lungă. La călătoriile mai îndelungate faceți mai multe pauze și scoateți copilul din scaunul de siguranță.

AVERTISMENT! Siguranța este garantată doar dacă scaunul de siguranță pentru copii este montat în conformitate cu aceste instrucțiuni.

AVERTISMENT! Instrucțiunile de utilizare trebuie păstrate la scaunul de siguranță pentru copii pentru termenul său de exploatare.

ECE R44/04

INSTRUCȚIUNI DE SPALARE

- Scaunul auto poate fi curățat cu apă caldă și săpun. Nu utilizați agenți de curățare agresivi, precum materiale abrazive sau diluanți.
- Husa trebuie spălată manual la o temperatură maximă de 30°C. Nu se recomandă uscarea în uscător de rufe. Lăsați husa să se usuce în mod natural.
- Componentele din plastic pot fi curățate cu ajutorul unei carpe umede. Nu utilizați materiale abrazive.

TIPUL CURELELOR AUTORIZATE, CARE TREBUIE SĂ DETINETI ÎN AUTOVEHICUL

Scaunul dvs. pentru copil poate fi instalat în direcția sensului de mers a autovehiculului sau în sens opus cu ajutorul centurilor de siguranță în 3 puncte !!!



Posibilitate de instalare NUMAI pe scaune **CU CENTURI DE SIGURANȚA ÎN 3 PUNCTE !**

NU POATE FI UTILIZAT PE SCAUNE CU CENTURI DE SIGURANȚA ÎN 2 PUNCTE !

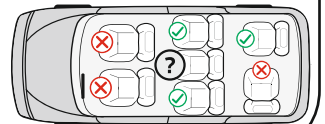
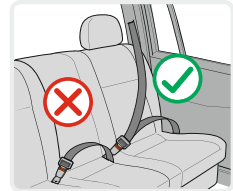

Caracteristici

Poza A

- Orificii pentru centuri
- Carlig de ghidare la centura
- Tapiterie
- Carcasa
- Orificiu pentru ghidaj centura
- Baza
- Buton pentru reglarea curelelor (sub husa)

- Maner pentru reglarea poziției de inclinare a scaunului
- Curea pentru reglarea lungimii centurilor
- Perinătă moale la cataramă
- Centuri / curele
- Perinătă moale la centurile pentru umeri
- Tetiera
- Cataramă
- Perinătă din material moale pentru nou născut
- Ghidaj la centurile pentru umeri
- Maner pentru reglare tetiera
- Cataramă pentru curelele pentru umeri

1. Reglarea inclinării scaunului

Scaunul pentru copii poate fi reglat în 3 poziții. (Figura 1) Trageți manerul de poziționare aflat în partea din față sub scaun, după care apăsați sau trageți scaunul în față sau în spate. Eliberați manerul în poziția dorită și apăsați în jos până când veți auzi "click". Asigurați-vă că scaunul este fixat.

2. Reglarea înălțimii tetierei

Înălțimea tetierei poate fi reglată în 9 poziții. Extrageți inelul de reglare pentru a regla tetiera în sus și în jos și fixați în poziția corectă. Figura 2 Eliberați inelul de reglare și asigurați-vă că tetiera este blocată. Este foarte important să vă asigurați că tetiera este reglată în mod corect.

AVETISMENT! Pentru grupa 0+ și grupa 1, înainte de a regla tetiera în poziția corectă, trebuie să scoateți centurile din spatarul scaunului pentru copii, după care să reglați înălțimea tetierei. Va rugăm citiți punctul 3 de mai jos.

3. Reglarea înălțimii curelelor

3.1. Eliberați centurile de siguranță apăsând butonul de eliberare și tragând centurile pentru umeri posibil cât mai mult. (Fig.3.1) **Mentiuțe:** Nu trageți de perințele din material moale aflate pe centuri.

3.2. Scoateți curelele din carligele aflate în spatele scaunului. Figura 3.2

3.3. Extrageți curelele din orificiile spatarului.

3.4. Reglați înălțimii tetierei. Amplasati din nou curelele în orificiile dorite ale spatarului. Figura 3.3 Asigurați-vă că curelele sunt orientate într-o poziție și că nu sunt rasucite.

3.5. Amplasati curelele în clema centrală de metal aflată în partea din spate. Trageți de huse pentru a vă asigura că sunt fixate bine.

3.6. Alegeti înălțimea curelelor în funcție de înălțimea copilului. Figura 3.4 Poziția curelelor trebuie să fie la nivelul sau puțin deasupra umerilor copilului. Nu folosiți curelele scaunului în cazul în care orificiile pentru curele se află sub nivelul umerilor copilului sau acesta are o greutate de peste 18 kg. În această situație folosiți centura autovehiculului.

4. Fixarea curelei

4.1. Eliberați centurile de siguranță apăsând butonul de eliberare și tragând centurile pentru umeri posibil cât mai mult. (Fig.3.1) **Mentiuțe:** Nu trageți de perințele din material moale aflate pe centuri

4.2. Deschideți catarama după care amplasati centurile lateral în ghidaje Fig. 4.1; 4.2 Așezați copilul în scaunul auto.

4.3. Conectați cele două elemente aflate la capatul curelei și amplasati în catarama centrală până când se va auzi click. Fig. 4.3;4.4

4.4. Trageți de curea amplasată în mijlocul scaunului pentru a încorda centurile pentru umeri. Fig. 4.5

5. Înălțurarea husei:

5.1. Îndepartați toate curelele așa cum este arătat la Figura 3.2

5.2. Desprindeți cei doi nasturi aflați în partea inferioară a spatarului. Figura 8.1

5.3. Poziționați tetiera în poziție inferioară și dați jos tapiteria de pe sezut și spatar, așa cum este arătat la figura 8.2

Pentru protecția tuturor pasagerilor în autovehicul: În cazul unei franări de urgență sau accident, persoanele sau obiectele neasigurate pot provoca daune celorlalți pasageri. Va rugăm verificați întotdeauna, dacă:- Tetierele la scaunele auto sunt blocate. (și anume dacă tetiera pliantă la scaunul din spate este blocată);- Toate obiectele grele sau cele cu margini ascuțite aflate în autovehicul (de exemplu pe polita aflată la luneta din spate) sunt asigurate și fixate.- Toate persoanele aflate în autovehicul poartă centuri de siguranță. - Scaunul de siguranță pentru copil este întotdeauna asigurat și fixat atunci când se află în autovehicul, chiar dacă copilul nu este prezent.

Pentru protecția autovehiculului dvs.

Unele tapiterii la scaunele auto sunt produse din materiale sensibile (de exemplu Velur, Piele și altele) și pot apărea urme de uzură, atunci când se utilizează scaunul. Acest lucru poate fi evitat prin amplasarea unei pături sau a prosopului sub scaunul de siguranță al copilului.

MONTAREA SCAUNULUI

"Grupa 0+" /pentru nou născuți și greutate până la 13 kg/

Va rugăm să folosiți centura de siguranță cu prindere în 3 puncte, pentru a fixa scaunul auto!

Pasul 1. Pentru Grupa 0 + Scaunul auto poate fi folosit **NUMAI** în poziție maxim înclinată în spate. (Figura 5.1) Trageți manerul de poziționare și poziționați scaunul în poziție maxim înclinată în spate. (Figura 1)

Aceasta este cea mai sigură poziție pentru copilul dumneavoastră, asadar va recomandăm să o utilizați posibil cât mai mult timp.

Pasul 2. Amplasati scaunul auto pe scaunul pentru pasageri, unde acesta trebuie orientat în poziție inversă sensului de mers! În cazul în care autovehiculul dumneavoastră are în dotare airbag pe scaunul pentru pasageri, atunci scaunul auto trebuie să fie folosit numai pe scaunele din spate ale autovehiculului!

MONTAREA SCAUNULUI

“Grupa 0+” /pentru nou nascuti si greutate pana la 13 kg/

Pasul 3. Treceți partea din vârf a centurii de siguranță a mașinii prin ambele ghidaje ale centurii „5” (poza A) din partea inferioară a scaunului pentru copii. Glisati sinele pana la pozitia cea mai lunga .Verificati daca catarama centurii este fixata bine prin tragerea centurii. Fig. 5.2; 5.3

Pasul 4. Treceti partea diagonala superioara a centurii prin cele doua ghidaje rosie aflate in spatele tetierei si trageti pentru a incorda centura. (Fig. 5.4)

Pasul 5. Asigurati-va ca centura este incordata si nu este rasucita. Asigurati-va ca scaunul auto este fixat in mod stabil de scaunul pentru pasageri.

Pasul 6. Asezati copilul in scaunul auto.Fig. 5.4 Verificati inaltimea curelelor pentru umeri. Asigurati-va ca curelele nu sunt rasucite sau impletite undeva. Fixati curelele de siguranta ale copilului asigurandu-va ca sunt bine pozitionate si trageti de cureaua aflata in centrul scaunului pentru a le strange. (Figura 4.3; 4.4; 4.5)

AVERTISMENT! Scaunul nu poate fi utilizat cu fata in directia sensului de mers, inainte ca greutatea copilului sa fi depasit 13 kg.!

MONTAREA SCAUNULUI “Grupa I” /de la 9 pana la 18 kg/
Cu centura de siguranta cu prindere in 3 puncte

Va rugam sa folositi centura de siguranta cu prindere in 3 puncte, pentru a asigura siguranta copilului dvs. si pentru a fixa scaunul auto!

Pasul 1. Pozitionati scaunul pentru copii pe scaunul autovehiculului cu fata orientata inainte si asigurati-va ca partea din spate a scaunului pentru copii este bine pozitionata de spatarul scaunului autovehiculului.(Figura 6) Treceti cureaua pentru umar prin ghidajul pentru umar aflat pe tetiera. (Figura 6.1)

Pasul 2. Fixati scaunul cu centura de siguranta a autovehiculului prin inserarea curelei pentru umeri prin ghidajul “2” (Fig.6.3)aflat pe spatar, iar cureaua abdominala sub cotiera scaunului. Inserati clema centurii de siguranta auto prin orificiul spataramului . Inserati centura de siguranta prin spatele scaunului sub curelele scaunului . Extrageți clema centurii de siguranta din partea opusa a spataramului scaunului. Treceti centura sub si peste cotiera scaunului si fixati de catarama autovehiculului pana cand se va auzi “click”. (Fig.6.2)Apasati scaunul pentru copil de scaunul auto si strangeti cu centura de siguranta auto dupa care trageti pentru a va asigura ca nu este rasucit. Asigurati-va ca scaunul este montat in mod corect.

Pasul 3. Asezati copilul in scaunul auto. (Figura 6.4)Verificati inaltimea curelelor pentru umeri. Asigurati-va ca curelele nu sunt rasucite sau impletite undeva. Fixati curelele de siguranta ale copilului asigurandu-va ca sunt bine pozitionate si trageti de cureaua aflata in centrul scaunului pentru a le strange. (Figura 4.3; 4.4; 4.5;)

AVERTISMENT: Va rugam asigurati-va ca scaunul nu este rasucit si este fixat bine de carcasa scaunului.

MONTAREA SCAUNULUI “Grupa II; III” /de la 15 pana la 36 kg/
Cu centura de siguranta cu prindere in 3 puncte

Va rugam sa folositi centura de siguranta cu prindere in 3 puncte, pentru a asigura siguranta copilului dvs. si pentru a fixa scaunul auto!

Pasul 1. Pentru Grupa II ; III de la 15 pana la 36 kg. Inlaturati curele scaunului prin eliberarea curelelor pentru umeri din carligele aflate in spate si extrageti din orificiile spataramului. (Figura 7a)

Pasul 2. Scoateti placutele metalice ale curelelor de pe fundul scaunului. (Figura 7 b;c)

Pasul 3. Apasati butonul aflat in mijlocul scaunului si trageti banda de ajustare aflata sub sezutul scaunului.

Pasul 4 Amplasati scaunul auto pe scaunul pentru pasageri, unde acesta trebuie orientat in directia sensului de mers in pozitie ridicata. (Figura 7.1)

Pasul 5. Asezati copilul in scaun. Pozitionati centura de umar peste cârligul peste umărul copilului iar centura transversala deasupra scaunului si poalele copilului. Treceti centura prin orificiul inferior al sezutului scaunului si fixati centura in catarama scaunului auto pana cand veti auzi “click”. (Figura 7.2) Verificati daca catarama centurii este fixata bine prin tragerea centurii. (Figura 7.3)

Pasul 6. Asigurati-va ca cureaua este corect amplasata prin toate ghidajele, nu este rasucit si nu deranjeaza copilul.

WAŻNE! PROSIMY PRZECZYTAĆ UWĄŻNIE I ZACHOWAĆ INSTRUKCJE, ABY MÓC Z NIEJ KORZYSTAĆ W PRZYSZŁOŚCI!

Krzesiwo samochodowe / Instrukcja użytkownika

INFORMACJA

1. Jest to „Uniwersalne” ograniczenie dotyczące fotelików dziecięcych, zgodne z Przepisem ECE (Europejska Komisja Gospodarcza ONZ) 44.04 dotyczącym ogólnego użytkowania fotelików w pojazdach. Foteliki tego typu pasują do większości siedzeń samochodowych.
2. Odpowiedni montaż fotelika w samochodzie możliwy jest, jeśli producent samochodu zadeklarował w instrukcji obsługi pojazdu, że pojazd jest przystosowany do „Uniwersalnych” ograniczeń dotyczących fotelików dziecięcych tej grupy.
3. Ograniczenie to funkcjonuje jako „Uniwersalne” na surowszych warunkach niż te zastosowane wobec wcześniej-szych modeli, które nie posiadają tej adnotacji.
4. W razie wątpliwości należy skontaktować się z producentem albo sprzedawcą detalicznym.

Fotelik tego typu nadaje się tylko do pojazdu wyposażonego w pasy bezpieczeństwa z 3-punktową blokadą i 3-punktowym elementem związującym, co jest zgodne z Przepisem UN/ECE nr 16 lub innymi równoznacznymi standardami



SKRAJNIE NIEBEZPIECZNIE! Nie umieszczaj fotelika dziecięcego skierowanego tyłem do kierunku jazdy na przednim siedzeniu z poduszką powietrzną. Może nastąpić śmierć lub poważne obrażenia.

Ważne instrukcję dotyczącą bezpieczeństwa!

Prosimy uważnie przeczytać instrukcję, ponieważ niewłaściwy montaż może spowodować poważne obrażenia, za co producent nie ponosi odpowiedzialności!

OSTRZEŻENIE! Wolno stosować tylko jeśli zatwierdzone pojazdy posiadają 3-punktowe urządzenie chowające do paska zabezpieczającego, zgodnie z Regulą Nr 16 IKE-ONZ OOH lub inne odpowiednie standardy.

OSTRZEŻENIE! Sztywne elementy i plastikowe części fotelika samochodowego muszą być tak umieszczone i zainstalowane, aby podczas codziennego użytkowania pojazdu nie zostały uwięzione przez ruchome siedzenie lub w drzwiach pojazdu. Zapobiegaj osadzeniu pasów siedziska / samochodu między drzwiami samochodu lub tarcu o ostre części.

OSTRZEŻENIE! Wszystkie pasy przytrzymujące zamontowany fotelik samochodowy w pojeździe powinny być napięte, wszystkie pasy przytrzymujące dziecko powinny być dopasowane do ciała dziecka. Pasy nie powinny być skręcone. Zawsze upewnij się, że pasy bezpieczeństwa siedziska samochodowego i pasy bezpieczeństwa samochodu są odpowiednio naciągnięte, aby zapewnić dziecku maksymalne bezpieczeństwo.

OSTRZEŻENIE! Fotelik samochodowy należy wymienić, gdy uległo gwałtownemu naprężeniu/uszkodzeniu w wypadku. Po wypadku, wymień siedzisko i pasy bezpieczeństwa. Chociaż mogą się wydawać nienaruszone, mogą nie zapewnić odpowiedniej ochrony dziecku.

OSTRZEŻENIE! Zapewnić przyleganie kolana nad biodrami nisko, w ten sposób, aby ta część ciała została dobrze objęta pasem!

OSTRZEŻENIE! Niebezpieczne jest wprowadzać zmiany lub uzupełniać urządzenie zabezpieczające bez zgody kompetentnych instytucji!

OSTRZEŻENIE! Należy przestrzegać ściśle wskazówki dotyczące montażu. Nieprzestrzeganie wskazówek może doprowadzić do urazów dziecka!

OSTRZEŻENIE! Nie pozostawiać dziecko bez kontroli w urządzeniu zabezpieczającym!

OSTRZEŻENIE! Każdy bagaż lub inne przedmioty, które mogą doprowadzić do urazów w przypadku wypadku powinny być dobrze przymocowane do siedzenia lub podłogi!

OSTRZEŻENIE! Urządzenie zabezpieczające dla dzieci nie powinno być używane bez pokrowca!

OSTRZEŻENIE! Pokrowiec na siedzenie nie wolno zastępować innym, oprócz takim, który jest zalecany przez producenta, gdyż jest on niepodzielną częścią systemu do zabezpieczenia dziecka!

OSTRZEŻENIE! Siedzenie może być montowane tylko na siedzeniach pasażerskich z 3-punktowym systemem pasów. Nie korzystać z innych punktów do przymocowania paska, oprócz tych, opisanych w instrukcji i oznakowanych na systemie zabezpieczającym. Upewnij się, że klamra paska bezpieczeństwa samochodu nie jest położona do lub przed danym pasem systemu zabezpieczającego.

OSTRZEŻENIE! Krzesiwo nie można obracać do przodu, zanim waga dziecka nie będzie powyżej 13 kg.!

OSTRZEŻENIE! Odwrócone do tyłu systemy do zabezpieczania dzieci nie mogą być wykorzystywane na miejscach do siedzenia, zabezpieczonych poduszką powietrzną.

OSTRZEŻENIE! Wnętrze samochodu może stać się bardzo gorące, kiedy jest narażone na bezpośrednie światło słoneczne. Właśnie dlatego zalecane jest nakrywać krzeselko, kiedy nie korzysta się z niego. To zapobiega nagraniu się tapicerki i komponentów, szczególnie tych, które są przymocowane do krzeselka, jak również chroni przed poparzeniem się dziecka!

OSTRZEŻENIE! Nie używać krzeselka w domu. Ono nie jest zaprojektowane do użycia domowego i należy korzystać z niego tylko w pojeździe!

OSTRZEŻENIE! Przed ustawieniem jakiegokolwiek części ruchomej lub regulującej się krzeselka dziecięcego, należy wyjąć dziecko z krzeselka!

OSTRZEŻENIE! Regularnie sprawdzać zużycie pasków, zwracając specjalną uwagę na punkty do zaczepiania, na urządzenia zabezpieczające i regulujące.

OSTRZEŻENIE! Nie pozostawiaj klamry w pozycji częściowo zamkniętej i blokuj tylko wtedy, gdy wszystkie części są załączone. W sytuacji awaryjnej musi istnieć możliwość natychmiastowego zwolnienia dziecka z ograniczenia pasami. **Twoje dziecko musi być nauczone, aby nigdy nie bawić się klamrą. Klamra NIE jest zabezpieczona przed dziećmi**

OSTRZEŻENIE! Nie używaj fotelika samochodowego na siedzeniach skierowanych bokiem lub tyłem do kierunku jazdy.

OSTRZEŻENIE! Ze względu na bezpieczeństwo krzeselko dla dziecka powinno być montowane (przymocowane; przyczepione) w samochodzie nawet jeżeli nie będziecie kłaść dziecka do krzeselka.

OSTRZEŻENIE! NIE próbuj demontować, modyfikować ani dodawać części do siedziska samochodowego, ani zmieniać sposobu, w jaki paski samochodowe są wykonane lub używane.

OSTRZEŻENIE! **ZAWSZE** zabezpieczaj swoje dziecko pasami bezpieczeństwa podczas korzystania z siedziska.

OSTRZEŻENIE! **Nie pozostawiać dziecka na tym siedzeniu przez długi czas. Podczas długich podróży należy robić więcej przerw i wyjmować dziecko z fotelika bezpieczeństwa.**

OSTRZEŻENIE! **Bezpieczeństwo jest zagwarantowane tylko wtedy, gdy siedzisko samochodowe jest zamontowane zgodnie z niniejszymi instrukcjami.**

OSTRZEŻENIE! **Instrukcję obsługi należy przechowywać przy siedzisku samochodowym przez cały czas eksploatacji.**

ECE R44/04

INSTRUKCJE DOTYCZĄCE PRANIA

1. Krzeselko samochodowe może być czyszczone ciepłą wodą i mydłem. Nie korzystaj ze zbyt mocnych preparatów do czyszczenia, takich jak środki ściernie lub rozpuszczalniki.

2. Tapicerkę należy prać ręcznie przy maksymalnej temperaturze 30°C. Nie wkładać do suszarki. Pozostawić, aby wyschła w sposób naturalny.

3. Części plastikowe mogą być czyszczone za pomocą wilgotnej ściereki. Nie korzystaj z materiałów ściernych.

RODZAJ ZATWIERDZONYCH PASKÓW, JAKIE NALEŻY MIEĆ W SAMOCHODZIE

Państwa siedzenie dziecięce może być zainstalowane **TYLKO** w stronę kierunku samochodu z pomocą 3-punktowych pasów !!! W kierunku ruchu samochodu i odwrotnie!

Możliwość zainstalowania TYLKO na siedzeniach **Z 3-PUNKTOWYMI PASAMI!**

NIE MOŻNA KORZYSTAĆ NA SIEDZENIACH Z 2-PUNKTOWYCH PASÓW !

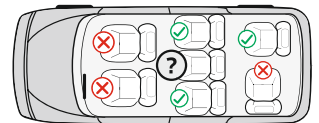
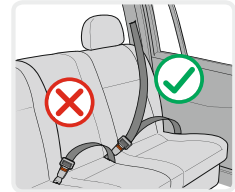

Charakterystyki Zdjęcie A

- Otwory na pasy
- Haczyk przesuwacz do pasa
- Tapicerka
- Korpus
- Otwór na przesuwacz pasa
- Podstawa
- Przycisk do regulacji pasków (pod tapicerką)

- Uchwyt do regulacji pochylenia siedzenia
- Pasek do regulacji długości pasów
- Zmiękcacz klamry
- Pasy
- Zmiękcacz pasów naramiennych
- Oparcie na głowę
- Klamra
- Zmiękczacze dla dziecka
- Przesuwacz do pasa ramiennego
- Uchwyt do regulacji oparcia na głowę
- Klamra do pasów na ramiona

1. Regulacja pochylenia siedzenia

Krzeselko dziecięce może być uregulowane w 3 pozycjach. (Zdjęcie 1) Wyciągnąć uchwyt pozycjonujący w przedniej części pod siedzeniem i potem nacisnąć lub pociągnąć siedzenie do przodu lub do tyłu. Opuścić uchwyt do odpowiedniej pozycji i wcisnąć na dół dopóki nie będzie słychać zatrask. Upewnić się, że siedzenie jest zastopowane.

2. Regulacja wysokości oparcia na głowę

Wysokość oparcia na głowę może być ustawiona w 9 pozycjach. Pociągnąć pierścień regulacji, żeby uregulować oparcie na głowę do góry i na dół i przytrzymać w prawidłowej pozycji. Zdjęcie 2 Uwolnić pierścień regulacji i upewnić się, że oparcie na głowę jest zablokowane. Ważne jest, aby się upewnić, że oparcie na głowę jest prawidłowo ustawione.

UWAGA! Dla grup 0+ i grupy 1, zanim zostanie uregulowane oparcie na głowę w prawidłowej pozycji, należy wyjąć pasy z oparcia siedzenia dziecięcego i po tym uregulować wysokość oparcia na głowę. Prosimy zobaczyć punkt 3 poniżej.

3. Ustawienie wysokości pasów.

3.1. Uwolnić pasy zabezpieczające poprzez wciśnięcie przycisku do uwalniania i przeciągnąć pasy ramienne o ile to jest możliwe. (Rys 3.1) **Uwaga:** Nie ciągnąć zmiękczać na pasach!

3.2. Wyjąć pasy z haczyków za oparciem krzeselka. Zdjęcie 3.2

3.3. Wyciągnąć paski z otworów w oparciu.

3.4. Dostosuj wysokości oparcia na głowę .Postawić ponownie pasy do wybranych otworów w oparciu. Zdjęcie 3.3 Upewnić się, że pasy są postawione na jednym poziomie i nie są przekręcone.

3.5. Postawić pasy do centralnej klamry metalowej za oparciem. Wyciągnąć zmiękczać, żeby się upewnić, że są przymocowane dobrze.

3.6. Wybrać wysokość pasów w stosunku do wysokości dziecka. Zdjęcie 3.4 Pozycja pasków powinna być na poziomie lub trochę ponad ramionami dziecka. Nie korzystać z pasków na krzeselku, jeśli otwory na paski znajdują się pod ramionami dziecka lub waży ono powyżej 18 kg. W tym wypadku należy korzystać z paska samochodu.

4. Zapinanie paska

4.1. Uwolnić pasy zabezpieczające poprzez wciśnięcie przycisku do uwalniania i przeciągnąć pasy ramienne o ile to jest możliwe. (Rys 3.1) **Uwaga:** Nie ciągnąć zmiękczać na pasach!

4.2. Odpiąć klamrę i po tym postawić pasy na boki do przesuwaczy Rys. 4.1;4.2 Postwić dziecko do krzeselka samochodowego.

4.3. Połączyć obydwa elementy na końcu paska I wstawić je do centralnej klamry dopóki nie będzie słychać zatrask. Rys. 4.3;4.4

4.4. Pociągnąć pas po środku siedzenia, żeby zaciągnąć pasy ramienne. Rys. 4.5

5. Usunięcie tapicerki:

5.1. Usunąć wszystkie pasy jak jest pokazane na Rys. 3.2

5.2. Odpiąć obydwa guziki w dolnej części pleców. Zdjęcie. 9.3

5.3. Ustawić oparcie na głowę w pozycji dolnej i zdjąć tapicerkę siedzenia i oparcia, jak jest pokazane na zdjęciu 8.2

Dla bezpieczeństwa wszystkich pasażerów w samochodzie: W przypadku awaryjnego zatrzymania się lub wypadku niezabezpieczone osoby i przedmioty mogą uszkodzić innych pasażerów. Prosimy zawsze sprawdzać czy: - Oparcia na siedzenia samochodu są zapięte. (czyli., że składane oparcie tylnego siedzenia jest zapięte); - Wszystkie ciężkie lub kanciaste przedmioty w pojeździe (na przykład na oparciu tylnej szyby) powinny być zabezpieczone i przymocowane. - Wszystkie osoby w pojeździe powinny być zapiętymi pasami zabezpieczającymi. - Zabezpieczające siedzenie dziecięce zawsze powinno być zabezpieczone i przymocowane, nawet wtedy, kiedy nie przewożono dziecka w nim.

Dla bezpieczeństwa samochod:

Niektóre tapicerki siedzeń samochodowych są wykonane z delikatnych materiałów (na przykład zamsz, skóra i inne.) i mogą się pojawiać ślady zużycia przy korzystaniu z krzeselka Tego można uniknąć poprzez położenie koca lub ręcznika pod dziecięcym krzeselkiem samochodowym.

MONTAŻ KRZESEŁKA

"Grupa 0+" /dla noworodków i dzieci do 13 kg./

Prosimy korzystać z 3-punktowych pasów zabezpieczających samochodu, żeby przymocować krzeselko do samochodu!

Krok 1. Dla Grupa 0 + Krzeselko samochodowe można używać **TYLKO** w pozycji nachylonej do tyłu. (Zdjęcie 5.1) Wyciągnąć uchwyt pozycjonujący i ustawić krzeselko w pozycji nachylonej do tyłu. (Zdjęcie 1) **To jest najbardziej bezpieczna pozycja dla dziecka tak że zalecane jest korzystać z niej możliwie jak najdłużej.**

Krok 2. Postawić krzeselko samochodowe na siedzenie samochodu w kierunku odwrotnym do kierunku ruchu. **Jeśli** samochód jest wyposażony w poduszki powietrzne na siedzeniach dla pasażerów, z krzeselka należy korzystać tylko na tylnych siedzeniach samochodu!

Krok 3. Przesunąć prowadnice od najdłuższej pozycji. Przełóż część biodrową samochodowego pasa bezpieczeństwa przez obie prowadnice pasa „5” (zdjęcie A) u dołu fotelika dziecięcego. Sprawdzić czy klamra paska jest zapięta poprzez pociągnięcie pasa. (Zdjęcie 5.2; 5.3)

Krok 4. Przesunąć górną poprzeczną część pasa przez dwa czerwone przesuwacze z tyłu oparcia i pociągnąć, żeby zaciągnąć pasy. Zdjęcie 5.4.

Krok 5. Upewnić się, że pasek jest napięty i nie jest przekręcony. Upewnić się, że krzeselko jest przymocowane stabilnie na siedzeniu samochodowym.

Krok 6. Wsadzić dziecko do krzeselka. (Zdjęcie 5.4) Sprawdzić wysokość pasków naramiennych. Upewnić się, że paski nie są przekręcone lub zaczepione gdzieś. Zapiąć paski na dziecku, upewniając się, że są dobrze założone i wyciągnąć tasiemkę w centrum siedzenia, żeby je zaciągnąć. Zdjęcie 4.3; 4.4; 4.5

OSTRZEŻENIE! Krzeselko nie można obracać do przodu, zanim waga dziecka nie będzie powyżej 13 kg.!

MONTAŻ KRZESEŁKA

"Grupa I" /od 9 do 18kg./ 3-PUNKTOWYCH PASOW

Prosimy korzystać z 3-punktowych pasów zabezpieczających samochodu, żeby zapewnić bezpieczeństwo dziecka i przymocować krzeselko do samochodu!

Krok 1. Postawić krzeselko dziecięce na siedzeniu samochodowym twarzą do przodu i upewnić się, że tylna część krzeselka dziecięcego jest mocno przyciśnięta do oparcia siedzenia samochodowego (Zdjęcie 6). Przesunąć pas przez prowadnicę na ramieniu w oparciu na głowę. (Zdjęcie 6.1)

Krok 2. Przymocować krzeselko za pomocą paska samochodowego poprzez przesunięcie paska ramieniowego przez przesuwacz „2” (Rys.6.3) na oparciu, a pas przez krzyż pod oparciem na łokcie krzeselka. Przesunąć klamrę pasa samochodowego przez otwór w oparciu. Przesunąć pasek za plecami krzeselka pod paskami krzeselka. Wyjąć klamrę paska przez inny otwór na oparciu krzeselka. Przesunąć pasek pod i nad oparciem na łokcie krzeselka i zapiąć do klamry samochodu, dopóki nie będzie słychać zatrzask. (Rys.6.2) Przycisnąć krzeselko do siedzenia i zaciągnąć pasek poprzez ciągnięcie i upewnić się, że nie przekręcił się. Upewnić się, że krzeselko jest zamontowane prawidłowo.

Krok 3. Wsadzić dziecko do krzeselka. (Zdjęcie 6.4) Sprawdzić wysokość pasków naramiennych. Upewnić się, że paski nie są przekręcone lub zaczepione gdzieś. Zapiąć paski na dziecku, upewniając się, że są dobrze założone i wyciągnąć tasiemkę w centrum siedzenia, żeby je zaciągnąć. Zdjęcie 4.3; 4.4; 4.5.

UWAGA : Prosimy się upewnić, że pasek nie jest przekręcony i jest dobrze przymocowany do korpusu krzeselka.

MONTAŻ KRZESEŁKA

"Grupa II ; III " /od 15 do 36 kg./ 3-PUNKTOWYCH PASOW

Prosimy korzystać z 3-punktowych pasów zabezpieczających samochodu, żeby zapewnić bezpieczeństwo dziecka i przymocować krzeselko samochodowe.

Krok 1. Dla Grupy II ; III od 15 do 36kg. Usunąć paski krzeselka poprzez zwolnienie pasków na ramiona z haczyków na oparciu i wyciągnąć je z otworów oparcia. (Rys.7a)

Krok 2 Wyjąć blaszki metalowe pasków z dna krzeselka. (Rys.7b;c)

Krok 3 Wcisnąć przycisk po środku siedzenia i wyciągnąć taśmę do regulowania pod siedzeniem krzeselka.

Krok 4. Postawić krzeselko samochodowe na siedzenie samochodu w kierunku ruchu w wyprostowanej pozycji.

Krok 5. Wsadzić dziecko do krzeselka. Ustawić pasek przez ramię haku dziecka (lecz z dala od jego szyji), a pasek na biodra ponad krzeselkiem i biodrami dziecka. Przesunąć pasek przez otwór z dołu siedzenia i zapiąć pasek do klamry siedzenia samochodowego, dopóki nie będzie słychać zatrzask. (Rys.7.2) Sprawdzić czy klamra paska jest zapięta poprzez pociągnięcie pasa.(Rys.7.3)

Krok 6 Upewnić się, że pasek jest prawidłowo ustawiony przez wszystkie przesuwacze, że nie został nigdzie przekręcony i że nie przeszkadza dziecku.

IMPORTANT ! A LIRE ATTENTIVEMENT ET A CONSERVER POUR REFERENCE ULTERIEURE !

Siège auto / Mode d'emploi

INFORMACJA

1. Ceci est un siège auto pour enfant «universel». Il est approuvé dans le règlement no 44, série 04 d'amendements, pour une utilisation générale dans les véhicules et convient à la plupart des sièges d'auto, mais pas à tous.
2. Un ajustement correct est probable si le constructeur du véhicule a déclaré dans le manuel du véhicule que le véhicule était capable d'accepter un siège auto pour enfants «universel» pour ce groupe d'âge.
3. Ce siège auto pour enfants a été classé dans la catégorie "Universel" dans des conditions plus strictes que celles appliquées aux modèles antérieurs ne portant pas cet avis.
4. En cas de doute, consultez le fabricant ou le revendeur du siège auto pour enfants.

Convient uniquement si les véhicules approuvés sont équipés de ceintures de sécurité ventrales / à 3 points / statiques / avec enrouleur, homologuées conformément au règlement no 16 de la CEE-ONU ou à d'autres normes équivalentes.



EXTRÊMEMENT DANGEREUX! Ne placez pas le siège d'enfant orienté vers l'arrière sur le siège avant avec airbag. La mort ou une blessure grave peut se produire.

Au sens de déplacement de l'auto ou inversion!

Veillez lire attentivement les instructions, car une installation incorrecte peut causer des blessures graves. Dans ce cas, le fabricant n'est pas responsable.

AVERTISSEMENT! Uniquement pour les véhicules qui sont équipés d'un dispositif de rangement des ceintures de sécurité à 3 points, homologués conformément au règlement №16 de la CEE-ONU ou d'autres normes équivalentes.

AVERTISSEMENT! Les éléments rigides et les parties en plastique du siège auto pour enfants doivent être placés et installés de telle sorte qu'ils ne puissent pas, au cours de l'utilisation quotidienne du véhicule,

se coincer dans un siège amovible ou dans une porte du véhicule. Évitez de placer les ceintures de sécurité entre la portière de la voiture ou les frottements dans les parties qui risquent de le couper.

AVERTISSEMENT! Toutes les sangles qui retiennent le siège auto au véhicule doivent être serrées.

Toutes les sangles qui retiennent l'enfant doivent être ajustées à son corps. Les sangles ne doivent pas être tordues. Assurez-vous toujours que les ceintures de sécurité sont bien serrées pour assurer une protection maximale à votre enfant.

AVERTISSEMENT! L'appareil doit être changé lorsqu'il a été soumis à des contraintes violentes lors d'un accident. Après un accident, remplacez le siège et la ceinture de sécurité. Bien qu'ils puissent sembler intacts, il est possible qu'ils n'assurent pas une protection adéquate à votre enfant.

AVERTISSEMENT! Ajustez la ceinture au niveau du bassin pour qu'il soit bien serré!

AVERTISSEMENT! Il est dangereux de faire des changements ou des ajouts au dispositif, sans l'approbation des autorités compétentes!

AVERTISSEMENT! Suivre strictement les instructions d'installation. Ne pas le faire peut entraîner des blessures à l'enfant!

AVERTISSEMENT! Ne laissez jamais votre enfant sans surveillance dans le dispositif de sécurité!

AVERTISSEMENT! Tous les bagages ou autres objets qui pourraient causer des blessures en cas d'accident, doivent être correctement sécurisés!

AVERTISSEMENT! Le dispositif de sécurité pour enfants ne doit pas être utilisé sans la housse!

AVERTISSEMENT! La housse du siège ne doit pas être remplacée par une autre, sauf si cela est recommandé par le fabricant, car elle fait partie intégrante du dispositif de sécurité!

AVERTISSEMENT! Le siège peut être installé que sur les sièges passagers avec le système de sécurité à 3 points de fixation. Ne pas utiliser d'autres points de fixation de la ceinture que celles décrites dans les instructions et marquées sur le dispositif. Assurez-vous que la boucle de la ceinture de sécurité ne se trouve pas dans ou devant la ceinture définie du système de sécurité.

AVERTISSEMENT! Le siège ne peut pas être utilisé orienté vers l'avant, avant que le poids du corps de l'enfant fasse plus de 13 kg.!

AVERTISSEMENT! Les systèmes orientés vers l'arrière de retenue pour enfants ne doivent pas être utilisés en position assise protégée par un airbag.

AVERTISSEMENT! L'intérieur de l'auto peut devenir très chaud lors de son exposition à la lumière directe du soleil. Voilà pourquoi il est recommandé que le siège enfant soit couvert quand celui-ci n'est pas utilisé. Cela prévient le chauffage direct du rembourrage et des composants, et particulièrement ceux qui sont attachés au siège enfant, comme la brûlure de l'enfant!

AVERTISSEMENT! Ne pas utiliser le siège auto à la maison. Celui-ci n'est pas conçu à usage domestique et ne doit être utilisé que dans le véhicule!

AVERTISSEMENT! Avant d'ajuster quelque pièce mobile ou ajustable du siège enfant, vous devez retirer votre enfant du siège enfant!

AVERTISSEMENT! Faites des vérifications périodiques des ceintures pour vieillissement, en mettant en particulier l'accent sur les points de fixation, les protections et les accessoires de réglage.

AVERTISSEMENT! Ne laissez pas la boucle en position partiellement fermée et elle ne doit se verrouiller que lorsque toutes les pièces sont en prise. Il doit être possible de libérer l'enfant du siège auto immédiatement en cas d'urgence. **Il faut apprendre à votre enfant à ne jamais jouer avec la boucle. La boucle n'est PAS protégée contre les actions des enfants.**

AVERTISSEMENT! Pour des raisons de sécurité, le dispositif du siège auto pour enfants doit être installé (fixé) dans le véhicule même si vous ne placez pas l'enfant dans le siège.

AVERTISSEMENT! N'utilisez pas le siège auto pour bébé sur des sièges de véhicule orientés vers le côté ou vers l'arrière.

AVERTISSEMENT! NE tentez PAS de démonter, de modifier ou d'ajouter des pièces au siège, ni de modifier la façon dont les ceintures de sécurité sont fabriquées ou utilisées.

AVERTISSEMENT! TOUJOURS attacher votre enfant avec la ceinture de sécurité lors de l'utilisation du siège.

AVERTISSEMENT! Ne laissez pas l'enfant dans le siège pour une période plus longue. Pour des voyages plus longs, faites plusieurs pauses et sortez l'enfant du siège auto. .

AVERTISSEMENT! La sécurité n'est garantie que si le dispositif de sécurité pour enfants est installé conformément à ces instructions.

AVERTISSEMENT! Le manuel d'instructions doit être conservé dans le dispositif de sécurité pour enfants pendant toute la durée de son exploitation.

ECE R44/04

INSTRUCTIONS DE LAVAGE

1. Le siège auto peut être nettoyé avec de l'eau tiède et du savon. Ne pas utiliser des produits de nettoyage agressifs, tels les abrasifs ou les dissolvants.
2. La housse du siège doit être lavée à la main à une température maximale de 30 ° C. Ne pas la mettre dans le sèche-linge. Laissez-la sécher naturellement.
3. Les pièces en plastique peuvent être nettoyées avec un chiffon humide. Ne pas utiliser des produits abrasifs.

TYPE DE CEINTURES AGRÉÉES QUE VOUS DEVEZ AVOIR DANS LA VOITURE

Votre siège auto peut être monté uniquement dans le sens de la circulation, à l'aide des ceintures à 3 points de fixation !!! Au sens de déplacement de l'auto ou inversement!



Possibilité d'installer des sièges auto **UNIQUEMENT** avec les ceintures de sécurité à 3 points de fixation!

NE PAS UTILISER SUR DES SIÈGES AVEC DES CEINTURES A 2 POINTS DE FIXATION!

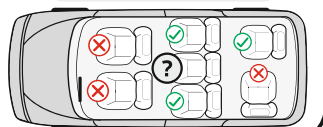
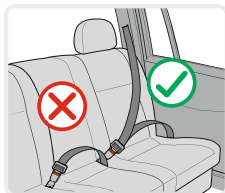

Caractéristiques

Photo A

1. Ouvertures aux ceintures
2. Crochet guide ceinture
3. Tapisserie
4. Corps
5. Ouverture pour le guide ceinture
6. Base
7. Bouton de réglage des ceintures (au-dessous du rembourrage)
8. Poignet de réglage de l'inclination du siège
9. Laisse de réglage de la longueur des ceintures
10. Assouplissant fermail
11. Ceintures
12. Assouplissant des harnais de sécurité
13. Appui-tête
14. Boucle
15. Assouplissants bébé
16. Guide harnais
17. Poignet de réglage de l'appui-tête
18. Crochet pour les sangles des épaules

1. Réglage de l'inclination du siège

Le siège enfant peut être réglé en 3 positions. (Photo 1) Retirez la poignée de position dans la face avant au-dessous du siège et après apprêtez ou retirez le siège en avant ou en arrière. Laissez la poignée dans la position désirée et apprêtez vers jusqu'à ce que vous faites entendre un « click ». Assurez – vous que le siège est verrouillé.

2. Réglage de la hauteur de l'appuie-tête

La hauteur de l'appuie-tête peut être réglée à 9 positions. Tirez la bague de réglage pour régler l'appuie-tête en haut et en bas et maintenez dans la position correcte. Photo 2 Relâchez la bague de réglage et assurez-vous que l'appuie-tête est bien verrouillé. Il est important de s'assurer que l'appuie-tête est correctement réglé.

ATTENTION! Pour les groupes 0+ et le groupe 1, avant d'ajuster l'appuie-tête dans la bonne position, vous devez retirer les ceintures à l'arrière du siège auto, puis ajuster l'appuie-tête. Veuillez consulter la section 3 ci-dessous.

3. Réglage de la hauteur des sangles

- 3.1. Déverrouillez les ceintures de sécurité, en apprêtant le bouton de déverrouillage et en tirant les harnais épaules autant que possible. (Fig. 3.1) **Observation:** Ne tirez pas les assouplissants ceintures.
- 3.2. Retirez les sangles des crochets, derrière le siège. Photo 3.2
- 3.3. Passez les sangles à travers les ouvertures sur le dossier.
- 3.4. Réglez la hauteur de l'appuie-tête. Remplacez les sangles dans les ouvertures souhaitées sur le dossier. Photo 3.3 Assurez-vous que les sangles sont placées au même niveau et ne sont pas tordues.
- 3.5. Placez les sangles dans le support métallique central derrière. Retirez les coussinets pour vous assurer qu'ils sont solidement fixés.
- 3.6. Sélectionnez la hauteur des sangles adaptée pour la taille de l'enfant. Photo 3.4 La position des sangles doit être au niveau ou légèrement au-dessus des épaules de l'enfant. Ne pas utiliser les sangles de sécurité si les ouvertures sont en dessous des épaules de l'enfant ou il est de plus de 18 kg. Dans ce cas, utiliser la ceinture de la voiture.

4. Accrochage de la ceinture

- 4.1. Déverrouillez les ceintures de sécurité, en apprêtant le bouton de déverrouillage et en tirant les harnais épaules autant que possible. (Fig. 3.1) **Observation:** Ne tirez pas les assouplissants ceintures.
- 4.2. Ouvrez la boucle et après, placez les ceintures latéralement dans les guides Fig. 4.1;4.2 Placez l'enfant sur le siège auto..
- 4.3. coincez les deux éléments à la fin de la ceinture et mettez-les dans la boucle centrale jusqu'à ce qu'il se fasse entendre un click. Fig. 4.3;4.4
- 4.4. Tirez la laisse au centre du siège pour serrez les harnais épaules. Fig. 4.5

5. Enlèvement de la housse

- 5.1. Retirez toutes les sangles, comme indiqué sur la Fig. 3.2;7
- 5.2. Débouchez les deux boutons en bas du dossier. Photo 8.1
- 5.3. Mettez l'appuie-tête dans la position inférieure et retirez la garniture du siège et du dossier comme indiqué à la Photo 8.2

Pour la protection de tous les passagers dans l'auto: En cas de freinage d'urgence ou d'accident, les personnes ou les objets pas protégés peuvent causer de dommage aux autres passagers. S'il vous plaît, vérifiez toujours que: - Les appuis-sièges auto sont verrouillés. (c'est-à-dire, que le dossier rabattable du siège arrière soit verrouillé); - Tous les objets lourds ou ceux qui ont des bords coupant dans l'auto (par exemple sur l'aboyer de la lunette arrière) doivent être protégés et fixés.

- Toutes les personnes qui se trouvent dans l'auto ont des ceintures de sécurité attachées.
- Le siège de sécurité enfant est toujours assuré et fixé quand il est dans l'auto, même sans qu'un enfant soit transporté.

Pour la protection de votre automobile:

Quelques tapisseries du siège de l'automobile sont faites par des matériaux sensibles (par exemple Velours, Cuir, etc.) et c'est possible qu'il ait de traces d'usure, quand le siège soit utilisé. Cela peut être évité en y plaçant une couverture ou un tissu au-dessous du siège sécurité enfant.

INSTALLATION DU SIÈGE

“Group 0+ / pour un nouveau né et au poids de jusqu'à 13 kg./

Veillez utiliser les ceinture de sécurité de 3 points de l'auto pour fixer le siège auto!

Pas 1. Pour le group 0 + Le siège auto ne peut être utilisé que dans la position plus inclinée en arrière. (Photo 5.1) Tirez la poignée de position et placez le siège dans la position plus inclinée en arrière. (Photo 1) **C'est la position plus sûre pour votre enfant de telle manière qu'il est recommandé que vous l'utilisiez le plus longtemps possible.**

Pas 2. Placez le siège auto sur le siège de l'auto, le dit siège doit être orienté au sens contraire de la marche. Si votre auto a un airbag aux places destinées aux passagers, le siège auto ne doit être utilisé que sur les places arrière de l'auto!

Pas 3. Faites glisser les rails dans la position la plus longue. Passez la partie ventrale de la ceinture de sécurité dans les deux guides de ceinture «5» (figure A) situés au bas du siège pour enfant. Vérifiez si le boucle de la ceinture est fermé en tirant la ceinture. (Fig. 5.2; 5.3)

Pas 4. Faites passer la part supérieure diagonale de la ceinture à travers les deux guides rouge derrière le dos du dossier et tirez pour serrer la ceinture. (Fig. 5.3)

Pas 5. Assurez-vous que la ceinture est tendue et celle-ci n'est pas tordeuse. Assurez-vous que le siège est fixé d'une façon stable sur la place auto.

Pas 6. Placez l'enfant sur le siège. Fig. 5.4. Vérifiez l'hauteur des harnais : Assurez-vous que les harnais ne sont pas tordeuses dans quelque point. Accrochez les ceintures de l'enfant, en vous assurant que celles-ci sont bien mises et tirez la bride au centre du siège pour les appreter. (Photo 4.3 ; 4.4 ; 4.5)

AVERTISSEMENT! Le siège ne peut pas être utilisé orienté vers l'avant, avant que le poids du corps de l'enfant fasse plus de 13 kg.!

INSTALLATION DU SIÈGE

“Group I” /de 9 à 18 kg./ AVEC 3 POINTS CEINTURE

Veillez utiliser les ceinture de sécurité de 3 points de l'auto pour assure la sécurité de l'enfant et pour fixer le siège auto!

Pas 1. Placez le siège auto pour enfant sur le siège du véhicule, face à la route et assurez-vous que l'arrière du siège auto pour enfant est fermement appuyé contre le dossier du siège du véhicule. (Photo 6) Placez la ceinture diagonale à travers le guide de l'épaule dans l'appuie-tête. (Photo 6.1)

Pas 2. Attachez le siège auto avec la ceinture de la voiture, en passant la ceinture supérieure par le crochet «2» (Figure 6.3) sur le dossier, et la ceinture inférieure sous l'accoudoir du siège. Passez le crochet de la ceinture de la voiture à travers l'ouverture du dossier . Passez la ceinture derrière le siège auto, sous les sangles du siège . Retirez le crochet de la sangle par l'autre ouverture du dossier du siège. Passez la ceinture au-dessus et au-dessous de l'accoudoir du siège et attachez avec la boucle de la voiture pour entendre un "clic". (Figure 6.2) Collez le siège auto au fond de la banquette arrière de la voiture et attachez la ceinture de la voiture, en la tirant et s'assurant qu'elle n'est pas tordue. Assurez-vous que le siège est correctement installé.

Pas 3. Placez l'enfant sur le siège. (Photo 6.4) Vérifiez l'hauteur des harnais : Assurez-vous que les harnais ne sont pas tordeuses dans quelque point. Accrochez les ceintures de l'enfant, en vous assurant que celles-ci sont bien mises et tirez la bride au centre du siège pour les appreter. (Photo 4.3 ; 4.4 ; 4.5)

ATTENTION : S'il vous plaît, assurez-vous que la ceinture ne soit pas tordu et que celle-ci soit fixé fermement au corps du siège.

MONTAGE DU SIEGE AUTO

“Groupe II; III” /de 15 à 36 kg./ AVEC 3 POINTS CEINTURE

Merci d'utiliser les ceintures de sécurité à 3 points de fixation de la voiture pour assurer la sécurité de l'enfant et fixer le rehausseur.

Pas 1. Pour le group II; III de 15 à 36 kg. Retirez les ceintures de sécurité en libérant les sangles supérieures des crochets sur le dos et retirez-les par les ouvertures du dossier. (Fig 7a)

Pas 2. Retirez les plaques de métal du fond du siège auto. (Fig. 7 b,c)

Pas 3. Appuyez sur le bouton au centre du siège auto et tirez la sangle de réglage sous le siège.

Pas 4. Placez le siège sur la place auto, et celui-ci doit être orienté au sens de la marche en position debout.

Pas 5. Placez l'enfant sur le siège. Placez la ceinture d'épaule à travers le crochet sur l'épaule de l'enfant, et le ceinture bras au-dessus du siège et le giron de l'enfant. Faites passer la ceinture par l'ouverture inférieure du siège et accrochez la ceinture au boucle de la place véhicule jusqu'à ce que vous entendez un "click". (Picture 7.2) Vérifiez si le boucle de la ceinture est fermé en tirant la ceinture. (Picture 7.3)

Pas 6. Assurez-vous que la ceinture est correctement positionné pour toutes les ouvertures, n'est pas tordue et ne gêne pas l'enfant.

IMPORTANTE! LEGGERE ATTENTAMENTE E CONSERVARE PER FUTURO RIFERIMENTO !

Seggiolino auto / Istruzione per l'uso

NOTIZIA

1. Questo è un dispositivo per bambini "universale". E' approvato dalla Regulation No 44, 04 series of amendments, per l'uso generale nei veicoli e si adatta alla maggior parte, ma non tutti, dei sedili auto.
2. Un adattamento corretto è probabile se il costruttore del veicolo ha dichiarato nel libretto che l'auto è adatta a un seggiolino per bambini "universale" per questo gruppo di età.
3. Questo dispositivo per bambini è stato classificato come "universale" sotto condizioni ben più severe rispetto a quelle applicate a modelli precedenti che non riportano questa indicazione.
4. In caso di dubbi, si consulti il produttore del dispositivo o il venditore.

Adatto solo se i veicoli approvati sono dotati di cintura di sicurezza con lap/a 3 punti/statica/ con retractor, approvata da UN/ECE Regulation No 16 o altri standard equivalenti.



ESTREMAMENTE PERICOLOSO!

Non posizionare il seggiolino per bambini orientato all'indietro sul sedile anteriore con airbag. La morte o gravi lesioni possono verificarsi.

Importanti istruzioni di sicurezza!

Si prega di leggere le istruzioni attentamente, poiché un'errata installazione potrebbe causare gravi danni. In tal caso, il produttore non è da considerarsi responsabile.

ATTENZIONE! Solo per i veicoli che sono dotati di un dispositivo di cinture di sicurezza a 3 punti di stoccaggio, approvato ai sensi del regolamento №16 UN/ECE o altre norme equivalenti.

ATTENZIONE! Le parti rigide e in plastica del dispositivo devono essere posizionate e installate in modo tale da non rischiare di incastrarsi in un sedile mobile o in uno sportello del veicolo durante l'utilizzo quotidiano. Evitare di posizionare le cinture del rialzo/dell'auto tra le porte dell'auto e l'attrito delle stesse su parti taglienti.

ATTENZIONE! Tutte le cinture che tengono il dispositivo fisso al veicolo devono essere strette e adattate al corpo del bambino. Le cinture non devono essere incrociate! Assicurarsi sempre che le cinture del rialzo di sicurezza e le cinture di sicurezza auto siano correttamente tese per garantire la massima protezione del bambino.

ATTENZIONE! Il dispositivo deve essere sostituito se soggetto a forti impatti a seguito di incidente. Dopo un incidente, sostituire il rialzo di sicurezza e le cinture di sicurezza. Sebbene possano sembrare intatti, potrebbero non fornire una protezione adeguata per il bambino.

ATTENZIONE! Regolare la cintura al bacino del bambino!

ATTENZIONE! È pericoloso di apportare modifiche o aggiunte al dispositivo senza l'approvazione delle autorità competenti!

ATTENZIONE! Seguire scrupolosamente le istruzioni di installazione. Non farlo può causare lesioni al bambino!

ATTENZIONE! Non lasciare mai il bambino senza sorveglianza nel dispositivo di sicurezza!

ATTENZIONE! Tutti i bagagli o altri oggetti che potrebbero causare lesioni in caso di incidente, devono essere adeguatamente protetti!

ATTENZIONE! Il dispositivo di sicurezza dei bambini non deve essere mai utilizzato senza il coperchio in tessuto!

ATTENZIONE! Il coperchio in tessuto del seggiolino auto non deve essere sostituito da un'altro, se non è raccomandato dal produttore, perché fa parte integrante del dispositivo di sicurezza!

ATTENZIONE! Il seggiolino auto può essere installato su sedili con il sistema di sicurezza a 3 punti di fissaggio. Non utilizzare altri punti di fissaggio per la cintura, come descritto nelle istruzioni e contrassegnati sul dispositivo. Assicurarsi che il ciclo della cintura di sicurezza non si trova nel o davanti la cintura definita del sistema di sicurezza.

ATTENZIONE! Il seggiolino non si può utilizzare rivolto in direzione del senso di marcia prima che il peso del bambino non superi 13 kg.!

ATTENZIONE! I sistemi riversati di sicurezza dei bambini non devono essere utilizzati su posti da sedere protetti da cuscino salvavita (airbag).

ATTENZIONE! L'interno della macchina può riscaldarsi troppo quando essa è esposta alla luce diretta del sole. Perciò si raccomanda di coprire il seggiolino quando non è in uso. Ciò impedisce il riscaldamento del rivestimento e degli elementi, nello specifico quelli agganciati al seggiolino, nonché l'ustione del bambino!

ATTENZIONE! Non utilizzate il seggiolino a casa. Esso non è progettato per uso domestico e deve essere utilizzato esclusivamente nel veicolo!

ATTENZIONE! Prima di posizionare qualche parte mobile o regolabile del seggiolino, bisogna spostare il vostro bambino dal seggiolino!

ATTENZIONE! Controllare periodicamente le cinture per usura, facendo speciale attenzione ai punti di aggancio, alle sicurezze e ai dispositivi di regolazione.

ATTENZIONE! Non chiudere solo parzialmente i ganci e blocca solo quando tutte le parti del sediolino sono posizionati. Deve essere possibile rimuovere immediatamente il bambino dal dispositivo in caso di emergenza. **Insegna al bambino a non giocare mai con il gancio di sicurezza. La fibbia NON è protetta dai bambini.**

ATTENZIONE! Per ragioni di sicurezza, il dispositivo del seggiolino auto deve esser installato (fissato) nel veicolo anche se non mettete il bambino nel seggiolino.

ATTENZIONE! Non utilizzare il seggiolino per auto sui sedili dei veicoli rivolti lateralmente o posteriormente.

ATTENZIONE! NON tentare di smontare, modificare o aggiungere parti al rialzo di sicurezza, o cambiare il modo in cui le cinture dell'auto sono fatte o utilizzate.

ATTENZIONE! Assicurare SEMPRE il bambino con le cinture di sicurezza quando si usa il seggiolino.

ATTENZIONE! Non lasciare il bambino su questo seggiolino per lungo periodo di tempo. Per viaggi lunghi fare più pause e prendere il bambino dal seggiolino di sicurezza.

ATTENZIONE! La sicurezza è garantita solo se il rialzo di sicurezza è stato montato conformemente a queste istruzioni.

ATTENZIONE! Le istruzioni devono essere conservate insieme al rialzo di sicurezza per la durata della sua vita utile.

ECE R44/04

ISTRUZIONI PER IL LAVAGGIO

1. Il seggiolino auto può essere pulito con acqua tiepida e sapone. Non utilizzare detersivi aggressivi, come abrasivi o solventi.
2. Il rivestimento del seggiolino deve essere lavato a mano ad una temperatura massima di 30° C. Non metterlo in asciugatrice. Lasciare asciugare naturalmente.
3. Le parti in plastica possono essere pulite con un panno umido. Non usare prodotti abrasivi.

TIPO DI CINTURE GRADITE CHE DOVETE AVERE NEL AUTOMOBILE

Il vostro seggiolino auto può essere montato In direzione del senso di marcia dell'auto o rivolto fronte senso di marcia con l'aiuto delle cinture a 3 punti di fissaggio!!!



Possibilità di installare dei seggiolini **UNICAMENTE** con le cinture di sicurezza a 3 punti di fissaggio!

NON UTILIZZARE SU DELLE SEDIE CON CINTURE DI SICUREZZA A 2 PUNTI DI FISSAGGIO!

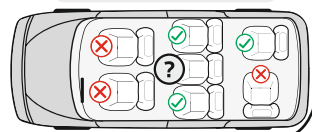
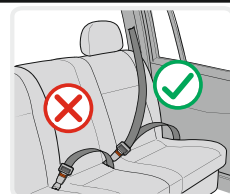

Caratteristiche

Foto A

1. Fori per le cinture
2. Aggancio guida della cintura
3. Rivestimento
4. Guscio
5. Foro per la guida della cintura
6. Base
7. Pulsante di regolazione delle cinture (sotto il rivestimento)
8. Manopola di regolazione dell'inclinazione del seggiolino

9. Cinturino di regolazione della lunghezza delle cinture

10. Imbottitura della fibbia passagambe

11. Cinture

12. Imbottitura delle cinture per le spalle

13. Poggiatesta

14. Fibbia

15. Imbottiture per il neonato

16. Guida delle cinture per le spalle

17. Manopola di regolazione del poggiatesta

18. Fermaglio per cinghie superiori

1. Regolazione della reclinazione del seggiolino

Il seggiolino può essere regolato in 3 posizioni. (Foto 1) Tirare la leva di posizionamento nella parte anteriore sotto il seggiolino e quindi premere o tirare il seggiolino in avanti o indietro. Lasciare la leva nella posizione desiderata e premere verso il basso fino al sentire un "click". Assicurarsi che il seggiolino sia bloccato.

2. Regolazione dell'altezza del poggiatesta

L'altezza del poggiatesta è possibile esser regolata in 9 posizioni. Tirate l'anello di regolazione per regolare il poggiatesta di sopra e in giù e sostenetelo nella posizione corretta. Fotografia 2. Sciogliete l'anello di regolazione ed assicuratevi che il poggiatesta è ben fissato. È importante essere sicuro che il poggiatesta è correttamente regolato.

ATTENZIONE! Per i gruppi 0+ ed il gruppo 1, prima di regolare il poggiatesta nella buona posizione, devete ritirare le cinture indietro del seggiolino auto, poi adattare il poggiatesta. Grazie di consultare la sezione 3 qui sotto.

3. Messa a punto dell'altezza delle cinghie

3.1. Sbloccare le cinture di sicurezza premendo il pulsante di sbloccaggio quindi tirare le cinture per le spalle al più lontano possibile. (Fig. 3.1) **Nota:** Non tirare le imbottiture delle cinture.

3.2. Ritirate le cinghie degli uncini, dietro la sede. Fotografia 3.2

3.3. Passate le cinghie attraverso le aperture sullo schienale.

3.4. Regolare dell'altezza del poggiatesta . Rimettete le cinghie nelle aperture auspiccate sullo schienale. Fotografia 3.3 Assicuratevi che le cinghie sono messe allo stesso livello e non torte.

3.5. Mettete le cinghie nell'appoggio metallico centrale dietro. Ritirate i cuscinetti per garantirvi che sono fermamente fissati.

3.6. Scegliete l'altezza delle cinghie adeguata per la dimensione del bambino . Fotografia 3.4 La posizione delle cinghie deve essere a livello o leggermente sopra le spalle del bambino. Non utilizzare le cinghie di sicurezza se le aperture sono al di sotto delle spalle del bambino o è di oltre 18 kg. In questo caso, utilizzare la cinghia di sicurezza dell'automobile.

4. Blocco della cintura

4.1. Sbloccare le cinture di sicurezza premendo il pulsante di sbloccaggio quindi tirare le cinture per le spalle al più lontano possibile. (Fig. 3.1) **Nota:** Non tirare le imbottiture delle cinture.

4.2. Aprire la fibbia quindi mettere le cinture alle due parti nelle guide. Fig. 4.1;4.2 Mettere il bambino nel seggiolino auto.

4.3. Unire i due elementi alla fine della cintura e metterli nella fibbia centrale fino al sentire di uno click. Fig. 4.3;4.4

4.4. Tirare il cinturino situato in mezzo alla parte anteriore del seggiolino per stringere le cinture per le spalle. Fig. 4.5

5. Ritiro della copertura

5.1. Ritirate tutte le cinghie, così indicato su Fig. 3.2;7

5.2. Sbottonate entrambi i bottoni della parte inferiore dello schienale. (Fotografia 8.1)

5.3. Mettete il poggiatesta in posizione più bassa e ritirate la tappezzeria della sedia e dello schienale come indicato sulla fotografia 8.2.

Per la protezione di tutti i passeggeri nel veicolo: In caso di fermata d'emergenza o incidente le persone o gli oggetti non in sicurezza possono causare dei danni agli altri passeggeri. Si prega di controllare sempre se:
- Gli schienali dei sedili dell'auto siano bloccati. (Ciò che lo schienale piegabile del sedile posteriore sia bloccato);
- Tutti gli oggetti pesanti con dei bordi aguzzi nel veicolo (per esempio, sulla cappelliera copribaule) siano in sicurezza e fissati.
- Tutte le persone nel veicolo siano con cinture di sicurezza fissate.- Il seggiolino sia sempre in sicurezza e fissato qualora si trovi nel veicolo anche senza trasportarci un bambino.

Per la protezione della vostra macchina:

Alcuni rivestimenti dei sedili auto sono fatti di materie sensibili (per esempio Velour, Pelle ecc.) e possono apparire dei segni di usura all' utilizzo del seggiolino. Ciò può essere evitato mettendo una coperta o un panno sotto il seggiolino di sicurezza.

MONTAGGIO DEL SEGGIOLINO

“Gruppo 0+” /per neonato e bambino con peso fino a 13 kg./

Si prega di utilizzare le cinture di sicurezza a 3 punti della macchina per fissare il seggiolino nella macchina!

Passo 1. Per il Gruppo 0 + Il seggiolino può essere usato **SOLAMENTE** nella posizione più reclinata indietro. (Foto 5.1) Tirare la leva di posizionamento e mettere il seggiolino nella posizione più reclinata indietro. (Foto 1) Questa è la posizione più sicura per il vostro bambino ed si raccomanda di usarla al più lungo possibile.

Passo 2. Mettere il seggiolino sul sedile dell'auto in direzione fronte marcia. Se la macchina è munita di airbag ai sedili per i passeggeri, il seggiolino deve essere usato solo sui sedili posteriori della macchina!

Passo 3. Scivolare le rotaie nella posizione più lunga. Passare la parte addominale della cintura del seggiolino attraverso entrambe le guide “5” (Figura A) nella parte inferiore del seggiolino. Controllare se la fibbia della cintura sia bloccata tirando la cintura. (Fotografia 5.2,5.3)

Passo 4. Inserire la parte superiore diagonale della cintura nelle due guide blu sullo schienale del seggiolino quindi tirare per stringere la cintura. (Fig. 5.3; 5.4)

Passo 5. Assicurarsi che la cintura sia tesa e che non sia ritorta. Assicurarsi che il seggiolino sia stabilmente fissato sul sedile dell'auto.

Passo 6. Mettere il bambino nel seggiolino. (Fig. 5.4) Controllare l'altezza delle cinture per le spalle. Assicurarsi che le cinture non siano ritorte o agganciate da qualche parte. Bloccare le cinture sul bambino assicurandosi che siano ben sistemate e tirare il cinturino al centro del seggiolino per stringerle. Fig. 4.3; 4.4; 4.5

ATTENZIONE! Il seggiolino non si può utilizzare rivolto in direzione del senso di marcia prima che il peso del bambino non superi 13 kg.!

MONTAGGIO DEL SEGGIOLINO

“Gruppo I” /da 9 a 18kg./ CON LA CINTURA DI SICUREZZA A 3 PUNTI

Si prega di utilizzare le cinture di sicurezza a 3 punti della macchina per garantire la sicurezza del bambino e per fissare il seggiolino nella macchina!

Passo 1. Mettere il seggiolino auto sul posto del veicolo, faccia alla strada ed assicuratevi che il dorso del seggiolino auto è fermamente appoggiato contro lo schienale del posto del veicolo. (Fotografia 6) Mettete la cintura diagonale attraverso la guida di spalla nel poggiatesta. (Fotografia 6.1)

Passo 2. Attaccate il seggiolino auto con la cinghia di sicurezza dell'automobile, passando la cinghia superiore nell'uncino “2”, (figura 6.3) sullo schienale, e la cinghia inferiore sotto il bracciolo del seggiolino. Passate l'uncino della cinghia dell'automobile attraverso l'apertura dello schienale. Passate la cinghia dietro il seggiolino auto, sotto le cinghie della sede. Ritirate l'uncino della cinghia con l'altra apertura dello schienale della sede. Passate la cinghia sopra e sotto al bracciolo della sede ed attaccate con la cintura di sicurezza dell'automobile per intendere uno “clic”, (figura 6.2) Attaccate il seggiolino auto in fondo al sedile posteriore dell'automobile ed attaccate la cinghia dell'automobile, tirandola ed assicurandosi che non sia torta. Assicuratevi che il seggiolino è correttamente installato.

Passo 3. Mettere il bambino nel seggiolino. Controllare l'altezza delle cinture per le spalle. Assicurarsi che le cinture non siano ritorte o agganciate da qualche parte. Bloccare le cinture sul bambino assicurandosi che siano ben sistemate e tirare il cinturino al centro del seggiolino per stringerle. Fig. 4.3; 4.4; 4.5.

MONTAGGIO DEL SEGGIOLINO

“Gruppo II; III „ /da 15 a 36 kg./ CON LA CINTURA DI SICUREZZA A 3 PUNTI

Grazie di utilizzare le cinture di sicurezza a 3 punti di fissazione dell'automobile per garantire la sicurezza del bambino e fissare il seggiolino auto senza schienale, come rialzi.

Passo 1. Per il Gruppo II; III da 15 a 36kg. Ritirate le cinture di sicurezza liberando le cinghie superiori degli uncini sul dorso e ritiratele dalle aperture dello schienale. (Fig 7a)

Passo 2. Ritirate i pezzi di metallo del fondo del seggiolino auto. (Fig. 7 b;c)

Passo 3 Sostenete sul bottone al centro del seggiolino auto e tirate la cinghia di messa a punto sotto la sede.

Passo 4. Mettere il seggiolino sul sedile dell'auto in direzione di marcia in posizione ritta. (Fig 7.1)

Passo 5. Mettere il bambino nel seggiolino. Posizionare la tracolla attraverso il gancio sopra la spalla del bambino, invece la parte inferiore della cintura sopra il seggiolino e sopra il grembo del bambino. Infilare la cintura nel foro inferiore del sedile del seggiolino e bloccare la cintura nella fibbia del sedile dell'auto fino al sentire di un “click”. (Fig. 7.2) Controllare se la fibbia della cintura sia bloccata tirando la cintura. (Fig. 7.3)

Passo 6. Assicuratevi che la cinghia è correttamente posizionata in tutte le aperture, non è torta e non ostruisce il bambino.

ΣΗΜΑΝΤΙΚΟ! ΔΙΑΒΑΤΕ ΠΡΟΣΕΚΤΙΚΑ ΤΙΣ ΟΔΗΓΙΕΣ ΚΑΙ ΦΥΛΑΞΤΕ ΤΕΣ ΓΙΑΤΙ ΜΠΟΡΕΙ ΝΑ ΤΙΣ ΧΡΕΙΑΣΤΕΙΤΕ ΣΤΟ ΜΕΛΛΟΝ!

ΠΛΗΡΟΦΟΡΙΕΣ ΟΔΗΓΙΕΣ ΧΡΗΣΗΣ ΚΑΡΕΚΛΑΣ / Κάθισμα αυτοκινήτου

1. Πρόκειται για ένα γενικό σύστημα συγκράτησης για παιδιά. Έχει εγκριθεί με τον κανονισμό αριθ 44, 04 σειρά τροποποιήσεων, για γενική χρήση σε οχήματα και είναι κατάλληλο για τα περισσότερα, αλλά όχι όλα, τα καθίσματα του αυτοκινήτου.
2. Η σωστή τοποθέτηση είναι πιθανή εάν ο κατασκευαστής του οχήματος έχει δηλώσει στο εγχειρίδιο του οχήματος ότι το όχημα είναι ικανό να δέχεται ένα σύστημα συγκράτησης παιδιών «Γενικό» για αυτήν την ηλικιακή ομάδα.
3. Αυτό το σύστημα συγκράτησης για παιδιά έχει ταξινομηθεί ως «γενικό» υπό αυστηρότερους όρους από εκείνους που εφαρμόζονται σε προηγούμενα σχέδια που δεν έχουν την παρούσα ειδοποίηση.
4. Σε περίπτωση αμφιβολίας συμβουλευτείτε από τον κατασκευαστή του συστήματος συγκράτησης παιδιών ή τον έμπορο λιανικής πώλησης.

Κατάλληλο μόνο εάν τα εγκεκριμένα οχήματα είναι εφοδιασμένα με ζώνες ασφαλείας τύπου lap / 3 σημείων / στατικών / συσπειρωτών, εγκεκριμένες σύμφωνα με τον κανονισμό αριθ. 16 της ΟΕΕ / HE ή με άλλα ισοδύναμα πρότυπα.



ΑΚΡΩΣ ΕΠΙΚΙΝΔΥΝΟ!

Να μην χρησιμοποιείται σε επιβατικά καθίσματα, τα οποία είναι εξοπλισμένα με αερόσακους! Θάνατος ή σοβαρός τραυματισμός μπορεί να συμβεί.

Σημαντικές οδηγίες για την ασφάλεια!

Σας παρακαλούμε να διαβάσετε προσεκτικά τις οδηγίες, καθώς η λανθασμένη εγκατάσταση μπορεί να προκαλέσει σοβαρό τραυματισμό, σε αυτήν την περίπτωση ο κατασκευαστής δεν αναλαμβάνει καμία ευθύνη.

ΠΡΟΕΙΔΟΠΟΙΗΣΗ! Κατάλληλο μόνο εάν τα εγκεκριμένα οχήματα είναι εφοδιασμένα με αναδιπλούμενη συσκευή 3 σημείων της ζώνης ασφαλείας, η οποία έχει εγκριθεί σύμφωνα με τον κανονισμό №16 της ΟΕΕ των HE ή άλλα ισοδύναμα πρότυπα.

ΠΡΟΕΙΔΟΠΟΙΗΣΗ! Τα σκληρά εξαρτήματα ή τα πλαστικά μέρη του συστήματος ασφαλείας για παιδιά πρέπει να τοποθετούνται και να εγκατασταθούν έτσι ώστε κατά την καθημερινή χρήση του οχήματος να μην πιάνονται από τα κινητά καθίσματα ή τις πόρτες του οχήματος.

ΠΡΟΕΙΔΟΠΟΙΗΣΗ! Όλες οι ζώνες οι οποίες στερεώνουν το παιδικό κάθισμα πρέπει να είναι σφιγγμένες, ενώ οι ζώνες που συγκρατούν το παιδί να έχουν ρυθμιστεί προς το σώμα του και να μην είναι στριμμένες.

ΠΡΟΕΙΔΟΠΟΙΗΣΗ! Η συσκευή πρέπει να αντικατασταθεί εάν έχει υποστεί μεγάλη επιφόρτωση σε ατύχημα.

ΠΡΟΕΙΔΟΠΟΙΗΣΗ! Για να εξασφαλιστεί η εφαρμογή της ζώνης υπογαστρίου χαμηλά έτσι ώστε η πύελος να είναι δεμένη καλά!

ΠΡΟΕΙΔΟΠΟΙΗΣΗ! Είναι επικίνδυνο να γίνονται αλλαγές ή να συμπληρώνεται το σύστημα ασφαλείας χωρίς την έγκριση της αρμόδιας αρχής!

ΠΡΟΕΙΔΟΠΟΙΗΣΗ! Ακολουθήστε αυστηρά τις οδηγίες εγκατάστασης. Η μη συμμόρφωση με αυτές θα μπορούσε να οδηγήσει στο τραυματισμό του παιδιού!

ΠΡΟΕΙΔΟΠΟΙΗΣΗ! Ποτέ μην αφήνετε το παιδί σας χωρίς επίβλεψη στην συσκευή ασφαλείας!

ΠΡΟΕΙΔΟΠΟΙΗΣΗ! Οποιαδήποτε αποσοχή ή άλλα αντικείμενα που θα μπορούσαν να προκαλέσουν τραυματισμό σε περίπτωση σύγκρουσης θα πρέπει να είναι σωστά στερωμένα!

ΠΡΟΕΙΔΟΠΟΙΗΣΗ! Το σύστημα ασφαλείας για παιδιά δεν πρέπει να χρησιμοποιείται χωρίς κάλυμμα!

ΠΡΟΕΙΔΟΠΟΙΗΣΗ! Το κάλυμμα του καθίσματος δεν πρέπει να αντικαθίσταται με άλλο, μόνο με αυτό που συνιστάται από τον κατασκευαστή επειδή αποτελεί αναπόσπαστο μέρος του συστήματος ασφαλείας των παιδιών!

ΠΡΟΕΙΔΟΠΟΙΗΣΗ! Το κάθισμα μπορεί να εγκατασταθεί μόνο σε καθίσματα επιβατών με σύστημα ζωνών ασφαλείας 3-σημείων. Μην χρησιμοποιείτε άλλα σημεία για την προσαρτήση της ζώνης, εκτός από αυτές που περιγράφονται στις οδηγίες και σημειώνονται στο σύστημα ασφαλείας. Βεβαιωθείτε ότι η πόρπη της ζώνης του αυτοκινήτου δεν βρίσκεται μέσα ή μπροστά από συγκεκριμένο σύστημα ασφαλείας.

ΠΡΟΕΙΔΟΠΟΙΗΣΗ! Η καρέκλα δεν μπορεί να χρησιμοποιηθεί γυρισμένη μπροστά, πριν το βάρος του παιδιού υπερβεί 13 κιλά!

ΠΡΟΕΙΔΟΠΟΙΗΣΗ! Τα γυρισμένα προς τα πίσω συστήματα ασφαλείας των παιδιών δεν πρέπει να χρησιμοποιούνται σε σημεία καθίσματος προστατευμένα από αερόσακο.

ΠΡΟΕΙΔΟΠΟΙΗΣΗ! Το εσωτερικό του αυτοκινήτου μπορεί να ζεσταθεί υπερβολικά, όταν εκτίθεται σε άμεση ηλιακή ακτινοβολία. Για το λόγο αυτό συστήνεται η παιδική καρέκλα να καλύπτεται όταν δεν χρησιμοποιείται. Με τον τρόπο αυτό αποφεύγεται η θέρμανση της επένδυσης και των στοιχείων και ειδικά αυτών που στηρίχθηκαν στην παιδική καρέκλα, καθώς επίσης αποφεύγονται εγκαύματα του παιδιού!

ΠΡΟΕΙΔΟΠΟΪΣΗ! Μην χρησιμοποιείτε την καρέκλα αυτοκινήτου στο σπίτι. Η ίδια καρέκλα δεν σχεδιάστηκε για οικιακή χρήση και πρέπει να χρησιμοποιηθεί μόνο στο μεταφορικό μέσο!

ΠΡΟΕΙΔΟΠΟΪΣΗ! Πριν ρυθμίσετε κάποιο κινητό μέρος ή ρυθμιζόμενο μέρος του παιδικού καθίσματος, πρέπει να βγάλετε το παιδί σας από την παιδική καρέκλα.

ΠΡΟΕΙΔΟΠΟΪΣΗ! Κατά περιόδους πρέπει να ελέγχετε τις ζώνες για ενδεχόμενη φθορά, όπως προσέξετε ιδιαίτερος τα σημεία στήριξης, τις ασφάλειες και τα ρυθμιζόμενα εξαρτήματα.

ΠΡΟΕΙΔΟΠΟΪΣΗ! Μην αφήνετε την πόρτη σε μερικώς κλειστή θέση και πρέπει να κλειδώνει μόνο όταν όλα τα μέρη είναι εμπλεκόμενα. Πρέπει να είναι δυνατή η άμεση απελευθέρωση του παιδιού από το σύστημα συγκράτησης αμέσως σε περίπτωση έκτακτης ανάγκης. **Το παιδί σας πρέπει να διδάσκεται ποτέ να παίζει με την πόρτη. Η πόρτη ΔΕΝ προστατεύεται από τα παιδιά.**

ΠΡΟΕΙΔΟΠΟΪΣΗ! Για λόγους ασφαλείας, το προστατευτικό παιδικό κάθισμα πρέπει να συναρμολογηθεί (σταθεροποιηθεί, στηριχθεί) στο αυτοκίνητο έστω και να μην τοποθετείτε το παιδί στο κάθισμα.

ΠΡΟΕΙΔΟΠΟΪΣΗ! Μην χρησιμοποιείτε το κάθισμα του αυτοκινήτου για τα μπροστινά ή τα πίσω καθίσματα του οχήματος.

ΠΡΟΕΙΔΟΠΟΪΣΗ! ΜΗΝ επιχειρήσετε να αποσυναρμολογήσετε, να τροποποιήσετε ή να προσθέσετε εξαρτήματα στο κάθισμα ασφαλείας ή να αλλάξετε τον τρόπο κατασκευής ή χρήσης των ιμάντων αυτοκινήτου.

ΠΡΟΕΙΔΟΠΟΪΣΗ! ΠΑΝΤΑ να ασφαλίσετε το παιδί σας με ζώνες ασφαλείας κατά τη χρήση του καθίσματος.

ΠΡΟΕΙΔΟΠΟΪΣΗ! Μην αφήνετε το παιδί σας σε αυτό το κάθισμα για μεγάλο χρονικό διάστημα. Σε μακρινά ταξίδια, κάντε περισσότερα διαλείμματα και βγάzte το παιδί από το κάθισμα ασφαλείας.

ΠΡΟΕΙΔΟΠΟΪΣΗ! Η ασφάλεια είναι εγγυημένη μόνο αν το κάθισμα αυτοκινήτου είναι τοποθετημένο σύμφωνα με αυτές τις οδηγίες.

ΠΡΟΕΙΔΟΠΟΪΣΗ! Το εγχειρίδιο οδηγιών πρέπει να φυλάσσεται μαζί με το κάθισμα αυτοκινήτου κατά τη διάρκεια της λειτουργίας του.

ECE R44/04

ΟΔΗΓΙΕΣ ΓΙΑ ΠΛΥΣΙΜΟ

1. Το παιδικό κάθισμα αυτοκινήτου μπορεί να καθαρίζεται με χλιαρό νερό και σαπούνι. Μην χρησιμοποιείτε ισχυρά καθαριστικά, όπως λειαντικά ή διαλυτικά.
2. Η ταπετσαρία θα πρέπει να πλένεται στο χέρι σε μέγιστη θερμοκρασία 30 ° C. Μην την βάζετε στο στεγνωτήριο. Αφήστε την ταπετσαρία να στεγνώσει φυσικά.
3. Τα πλαστικά μέρη μπορούν να καθαρίζονται με την βοήθεια υγρού πανιού. Μην χρησιμοποιείτε λειαντικά.

ΕΙΔΟΣ ΤΩΝ ΕΓΚΕΚΡΙΜΕΝΩΝ ΖΩΝΩΝ ΠΟΥ ΠΡΕΠΕΙ ΝΑ ΕΧΕΤΕ ΣΤΟ ΑΥΤΟΚΙΝΗΤΟ

Το παιδικό σας κάθισμα μπορεί να είναι εγκαταστημένο **ΜΟΝΟ** με την βοήθεια των ζωνών 3 σημείων!!! στην κατεύθυνση κίνησης του αυτοκινήτου ή αντίστροφα!

- (?)** Δυνατότητα για εγκατάσταση **ΜΟΝΟ** σε καθίσματα με ζώνες 3 σημείων !

ΔΕΝ ΜΠΟΡΕΙ ΝΑ ΧΡΗΣΙΜΟΠΟΙΕΙΤΑΙ ΣΕ ΚΑΘΙΣΜΑΤΑ ΜΕ ΖΩΝΕΣ 2 ΣΗΜΕΙΩΝ!

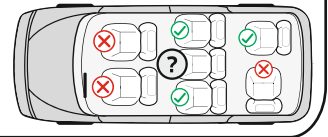
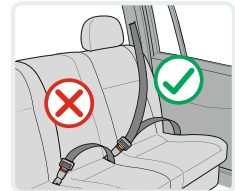

Χαρακτηριστικά

Φωτογραφία Α

1. Ανοίγματα για τις ζώνες
2. Γάντζος - οδηγός της ζώνης
3. Επένδυση
4. Σώμα
5. Άνοιγμα για τον οδηγό της ζώνης
6. Βάση
7. Πλήκτρο ρύθμισης των ζωνών (κάτω από την επένδυση)

8. Λαβή ρύθμισης της κλίσης του καθίσματος
9. Λουρί ρύθμισης του μήκους των ζωνών
10. Εξάρτημα απαλότητας του κουμπώματος
11. Ζώνες
12. Εξάρτημα απαλότητας των ζωνών των ώμων
13. Στήριγμα κεφαλιού
14. Κούμπωμα
15. Εξαρτήματα απαλότητας για το μωρό
16. Οδηγός για την ζώνη των ώμων
17. Λαβή για ρύθμιση του στηρίγματος κεφαλιού
18. Σφιγκτήρας για τις ζώνες των ώμων

1. Ρύθμιση της κλίσης του καθίσματος

Το παιδικό κάθισμα μπορεί να ρυθμιστεί σε 3 θέσεις. (Φωτογραφία 1). Τραβήξτε το χερούλι τοποθέτησης στο πρόσθιο μέρος κάτω από το κάθισμα και στη συνέχεια πατήστε ή τραβήξτε το κάθισμα μπροστά ή πίσω. Αφήστε το χερούλι στην επιθυμητή θέση και πατήστε προς τα κάτω μέχρι να ακούσετε «κλικ». Βεβαιωθείτε, ότι το κάθισμα σταθεροποιήθηκε.

2. Ρύθμιση του ύψους του προσκέφαλου

Το ύψος του προσκέφαλου μπορεί να ρυθμιστεί σε 9 θέσεις. Τραβήξτε τον δακτύλιο ρύθμισης, για να ρυθμίσετε το προσκέφαλο προς τα επάνω και προς τα κάτω και κρατήστε στην σωστή θέση. Φωτογραφία 2. Απελευθερώστε τον δακτύλιο ρύθμισης και βεβαιωθείτε, ότι το προσκέφαλο κουμπώθηκε. Είναι σημαντικό να γνωρίζετε, ότι το προσκέφαλο ρυθμίστηκε σωστά.

ΠΡΟΣΟΧΗ! Για ομάδες 0+ και ομάδα 1, πριν ρυθμίσετε το προσκέφαλο στην σωστή θέση, πρέπει να βγάλετε τους ιμάντες από την πλάτη του παιδικού καθίσματος και στην συνέχεια να ρυθμίσετε το ύψος του προσκέφαλου. Παρακαλούμε βλέπετε το σημείο 3 παρακάτω.

3. Ρύθμιση του ύψους των ζωνών

- 3.1. Ξεκουμπώστε τις ζώνες ασφαλείας, όπως πατήσετε το πλήκτρο για ξεκούμπωμα και τραβήξτε τις ζώνες των ώμων όσο είναι δυνατόν. (Εικόνα 3.1) Παρατήρηση: Μη τραβάτε το εξάρτημα απαλότητας των ζωνών.
- 3.2. Βγάλετε τις ζώνες από τα άγκιστρα πίσω από την πλάτη του καθίσματος. Εικόνα 3.2
- 3.3. Τραβήξτε τις ζώνες από τα ανοίγματα της πλάτης του καθίσματος.
- 3.4. Ρυθμίστε το ύψος του προσκέφαλου. Τοποθετήστε ξανά τις ζώνες στα επιθυμητά ανοίγματα της πλάτης του καθίσματος. Εικόνα 3.3. Βεβαιωθείτε ότι οι ζώνες είναι τοποθετημένες στο ίδιο επίπεδο και δεν είναι συνεστραμμένες.
- 3.5. Βάλτε τις ζώνες στο κεντρικό μεταλικό σιγκλήτρα πίσω από την πλάτη του καθίσματος. Τραβήξτε τα μαλακτικά για να βεβαιωθείτε ότι είναι γερά συνδεδεμένα.
- 3.6. Επιλέξτε το ύψος των ζωνών ανάλογα με το ύψος του παιδιού. Εικόνα 3.4 Η θέση των ζωνών θα πρέπει να είναι στο ίδιο ύψος ή λίγο πάνω από τους ώμους του παιδιού. Μην χρησιμοποιείτε τις ζώνες ασφαλείας αν τα ανοίγματα των ζωνών είναι κάτω από τους ώμους του παιδιού ή το παιδί είναι πάνω από 18 κιλά. Σε αυτήν την περίπτωση χρησιμοποιείτε τη ζώνη του αυτοκινήτου.

4. Κούμπωμα της ζώνης

- 4.1. Ξεκουμπώστε τις ζώνες ασφαλείας, όπως πατήσετε το πλήκτρο για ξεκούμπωμα και τραβήξτε τις ζώνες των ώμων όσο είναι δυνατόν. (Εικόνα 3.1) Παρατήρηση: Μη τραβάτε το εξάρτημα απαλότητας των ζωνών.
- 4.2. Ανοίξτε το κούμπωμα και στην συνέχεια τοποθετήστε τις ζώνες πλάγια στους οδηγούς. Εικόνα 4.1, 4.2. Βάλτε το παιδί στο κάθισμα αυτοκινήτου.
- 4.3. Συνδέστε τα στοιχεία στην άκρη της ζώνης και τοποθετήστε τα στο κέντρο του κλιπς μέχρι να ακούσετε κλικ. Εικόνα 4.3;4.4
- 4.4. Τραβήξτε το λουρί στη μέση του καθίσματος για να σφίξετε τις ζώνες των ώμων. Εικόνα 4.5

5. Αφαίρεση της ταπεσαρίας

- 5.1. Αφαιρέστε όλες τις ζώνες όπως φαίνεται στο Εικόνα 3.2; 7.
- 5.2. Ξεκουμπώστε τα δύο κουμπιά στο κάτω μέρος της πλάτης. Φωτογραφία 9.3.
- 5.3. Τοποθετήστε το προσκέφαλο σε κάτω θέση και αφαιρέστε την επένδυση της πλάτης, όπως απεικονίζεται στην φωτογραφία 8.2

Για την προστασία όλων των επιβατών στο αυτοκίνητο: Σε περίπτωση ακινητοποίησης λόγω δυσλειουργίας ή ατυχήματος, τα πρόσωπα ή τα αντικείμενα τα οποία δεν ασφαλίστηκαν μπορούν να προκαλέσουν βλάβη στους υπόλοιπους επιβάτες. Παρακαλούμε πάντα να ελέγχετε, ότι:
- Οι πλάτες των καθισμάτων του αυτοκινήτου στερεώθηκαν (δηλαδή, ότι η πιεσόμενη πλάτη του πίσω καθίσματος στερεώθηκε); - Όλα τα βαριά αντικείμενα και αιχμηρές γωνίες στο μεταφορικό μέσο (π.χ. πάνω στον φλοιό του οπίσθιου κρυσταλλού) ασφαλίστηκαν και σταθεροποιήθηκαν. - Όλα τα πρόσωπα στο μεταφορικό μέσο έχουν κουμπωμένες ζώνες ασφαλείας. - Το παιδικό κάθισμα ασφαλείας είναι πάντα ασφαλισμένο και στερεωμένο όταν το ίδιο κάθισμα βρίσκεται στο μεταφορικό όχημα, έστω και χωρίς να μεταφέρεται κάποιο παιδί.

Για την προστασία του αυτοκινήτου σας:

Μερικές επενδύσεις του καθίσματος του αυτοκινήτου είναι κατασκευασμένες από ευαίσθητα υλικά (π.χ. βελούδο, δέρμα κ.α.) και μπορούν να εμφανιστούν ίχνη φθοράς, σε περίπτωση που η καρέκλα χρησιμοποιείται. Αυτό μπορεί να αποφευχθεί μέσω τοποθέτησης κουβέρτας ή πετσέτας κάτω από το παιδικό κάθισμα ασφαλείας.

ΣΥΝΑΡΜΟΛΟΓΗΣΗ ΤΗΣ ΚΑΡΕΚΛΑΣ «ομάδα 0+» /για νεογέννητο και με βάρος μέχρι 13 κιλά/

Παρακαλούμε χρησιμοποιήστε τις ζώνες ασφαλείας τριών σημείων του αυτοκινήτου, για να εξασφαλίσετε ασφάλεια του παιδιού και για να στηρίξετε την καρέκλα αυτοκινήτου !

Βήμα 1. Για την Ομάδα 0 + η καρέκλα αυτοκινήτου μπορεί να χρησιμοποιηθεί ΜΟΝΟ στην πιο πλάγια προς τα πίσω θέση. (Φωτογραφία 5.1) Τραβήξτε το χερούλι τοποθέτησης και τοποθετήστε την καρέκλα στην πιο πλάγια προς τα πίσω θέση. Εικόνα 1 Αυτή είναι η πιο ασφαλής θέση για το παιδί σας έτσι ώστε συνιστούμε να την χρησιμοποιείτε όσο είναι δυνατόν για μακρύτερο χρονικό διάστημα.

Βήμα 2. Τοποθετήστε την καρέκλα αυτοκινήτου πάνω στο κάθισμα του αυτοκινήτου, όπως η καρέκλα πρέπει να είναι γυρισμένη σε κατεύθυνση αντίστροφα της κίνησης. Σε περίπτωση που το αυτοκίνητό σας έχει αερόσακο στο επιβατικό κάθισμα, τότε η καρέκλα αυτοκινήτου πρέπει να χρησιμοποιηθεί μόνο στα πίσω καθίσματα του αυτοκινήτου.

Βήμα 3. Ολισθαίνετε τις ράβδους μέχρι την πιο μακρινή θέση. Περάστε το τμήμα περιστροφής της ζώνης ασφαλείας του αυτοκινήτου μέσα από τους δύο οδηγούς ιμάντα "5" (Εικόνα Α) στο κάτω μέρος του καθίσματος παιδιού. Ελέγξτε εάν το κλιπς της ζώνης κουμπώθηκε τραβώντας την ζώνη. 5.2; 5.3.

Βήμα 4. Περάστε το πάνω διαγώνιο μέρος της ζώνης από τους δύο κόκκινος οδηγούς πίσω από την πίσω πλευρά της πλάτης και τραβήξτε για να σφίξετε την ζώνη. Εικόνα 5.3 .

Βήμα 5. Βεβαιωθείτε, ότι η ζώνη τευλώθηκε και δεν τυλίχθηκε.

Βήμα 6. Βάλτε το παιδί στην καρέκλα. Εικόνα 5.4. Ελέγξτε το ύψος των ζωνών για τους ώμους. Βεβαιωθείτε, ότι οι ζώνες δεν τυλίχθηκαν ή κρεμάστηκαν κάπου. Κουμπώστε τις ζώνες του παιδιού, όπως βεβαιωθείτε, ότι είναι καλά τοποθετημένες και τραβήξτε το λουρί στο κέντρο του καθίσματος για να τις σφίξετε. Εικόνα 4.3; 4.4; 4.5

ΠΡΟΕΙΔΟΠΟΙΗΣΗ! Η καρέκλα δεν μπορεί να χρησιμοποιηθεί γυρισμένη μπροστά, πριν το βάρος του παιδιού υπερβεί 13 κιλά !

ΣΥΝΑΡΜΟΛΟΓΗΣΗ ΤΗΣ ΚΑΡΕΚΛΑΣ «Ομάδα I» /από 9 έως 18 κιλά/ ΜΕ ΖΩΝΗ

Παρακαλούμε χρησιμοποιήστε τις ζώνες ασφαλείας τριών σημείων του αυτοκινήτου, για να εξασφαλίσετε ασφάλεια του παιδιού και για να στηρίξετε την καρέκλα αυτοκινήτου !

Βήμα 1. Τοποθετήστε το παιδικό κάθισμα στο κάθισμα του αυτοκινήτου με το μέτωπο μπροστά και βεβαιωθείτε, ότι το πίσω μέρος του παιδικού καθίσματος σταθεροποιήθηκε σταθερά στην πλάτη του καθίσματος του αυτοκινήτου. (Φωτογραφία 6) Περάστε την ζώνη ώμων από τον οδηγό ώμων του προσκέφαλου. (Φωτογραφία 6.1)

Βήμα 2. Πιάστε το παιδικό κάθισμα με τη ζώνη ασφαλείας αφού περάσατε την ζώνη ώμου μέσα από τον οδηγό „2" (Σχ. 6.3) της πλάτης του καθίσματος, ενώ τις κοιλιακές ζώνες κάτω από το υποβραχιόνιο του παιδικού καθίσματος. Περάστε τον σφικτήρα της ζώνης ασφαλείας μέσα από την οπή της πλάτης του καθίσματος . Περάστε τη ζώνη πίσω από την πλάτη του καθίσματος κάτω από τις ζώνες του παιδικού καθίσματος . Βγάλετε τον σφικτήρα της ζώνης από την άλλη οπή της πλάτης του παιδικού καθίσματος. Περάστε τη ζώνη πάνω και κάτω από το υποβραχιόνιο του παιδικού καθίσματος και κουμπώστε στην πόρπη του αυτοκινήτου μέχρι να ακουστεί „κλικ". (Σχ. 6.2) Πιέστε το παιδικό κάθισμα στο κάθισμα του αυτοκινήτου και σφίξτε την ζώνη ασφαλείας αφού το τραβήξετε και βεβαιωθείτε ότι δεν έχει συστραφεί. Βεβαιωθείτε ότι το κάθισμα έχει τοποθετηθεί σωστά.

Βήμα 4. Βάλτε το παιδί στην καρέκλα. (Φωτογραφία 6.4) Ελέγξτε το ύψος των ζωνών για τους ώμους. Βεβαιωθείτε, ότι οι ζώνες δεν τυλίχθηκαν ή κρεμάστηκαν κάπου. Κουμπώστε τις ζώνες του παιδιού, όπως βεβαιωθείτε, ότι είναι καλά τοποθετημένες και τραβήξτε το λουρί στο κέντρο του καθίσματος για να τις σφίξετε. Εικόνα 4.3; 4.4; 4.5;

ΠΡΟΣΟΧΗ: Βεβαιωθείτε, ότι η ζώνη δεν είναι τυλιγμένη και ότι στηρίχθηκε σταθερά για το σώμα της καρέκλας.

ΣΥΝΑΡΜΟΛΟΓΗΣΗ ΤΗΣ ΚΑΡΕΚΛΑΣ “Ομάδα II; III” /από 15 έως 36 κιλά/ ΜΕ ΖΩΝΗ

Παρακαλούμε χρησιμοποιήστε τις ζώνες ασφαλείας 3 σημείων του αυτοκινήτου, για να εξασφαλίσετε την ασφάλεια του παιδιού και να στερεώσετε το παιδικό κάθισμα αυτοκινήτου.

Βήμα 1. Για την ομάδα II; III από 15 έως 36 κιλά. Αφαιρέστε τις ζώνες του παιδικού καθίσματος αφού ελευθερώσετε τις ζώνες ώμου από τα άκιστρα της πλάτης και τραβήξτε τις σπές της πλάτης του καθίσματος. (Σχ.7a)

Βήμα 2. Αφαιρέστε τις μεταλλικές πλατίνες των ζωνών από το κάτω μέρος του παιδικού καθίσματος. (Σχ.7 b;c)

Βήμα 3. Πατήστε το κουμπί στη μέση του καθίσματος και τραβήξτε το ρυθμιζόμενο λουρί κάτω από κάθισμα του

Βήμα 4. Τοποθετήστε την καρέκλα αυτοκινήτου πάνω στο κάθισμα του οχήματος όπως πρέπει να είναι γυρισμένη στην κατεύθυνση της κίνησης σε όρθια θέση. (Σχ.7.1)

Βήμα 5. Βάλτε το παιδί στην καρέκλα. Τοποθετήστε τη ζώνη ώμου κατά μήκος του αγκίστρου πάνω από τον ώμο του παιδιού, ενώ την ζώνη για τους μηρούς πάνω από την καρέκλα και τους μηρούς του παιδιού. Περάστε την ζώνη από το κάτω άνοιγμα της βάσης της καρέκλας και κουμπώστε την ζώνη στο κλιπς του καθίσματος του αυτοκινήτου μέχρι να ακούσετε κλικ. Εικόνα 7.2 Ελέγξτε εάν το κλιπς της ζώνης κουμπώθηκε τραβώντας την ζώνη. παιδικού καθίσματος. Εικόνα 7.3

Βήμα 6. Βεβαιωθείτε ότι η ζώνη είναι σωστά τοποθετημένη μέσα από όλους τους οδηγούς, δεν έχει συστραφεί και δεν εμποδίζει το παιδί.

ВАЖНО ! ПРИДРУЖУВАЈТЕ СЕ НА ПОНАТАМОШНИТЕ ПРЕПОРАКИ. ПРОЧИТАЈТЕ ВНИМАТЕЛНО!

Детско седиште / Упатствата за употреба

ИНФОРМАЦИИ

1. Тоа е "универзален" сигурносниот уред за деца. Тоа е одобрен во согласност со Правило №44, за општа употреба во возила и е погоден за повеќето, но не за сите седишта во автомобили.
2. Ставањето е правилно, ако производителот на возилото пријавил во Прирачникот за користење на возилото, дека во возилото може да се ставаат "универзални" сигурносни уреди за деца од оваа возрастна група.
3. Овој сигурносниот уред за деца е класифицирана како "универзален" при построги услови во споредба со применетите во претходните конструкции, на кои нема оваа забелешка.
4. Ако имате сомнежи, разговарајте со производителот на сигурносниот уред за деца или со продавачот.

Седиштето егодно само за возила опремени со статични 3-точка или со повлекувајќи сигурносните појаси за 3-точка. Одобрени од UN/ECER № 16 или други еквивалентни стандарди.



КРАЈНО ОПАСНО!

Не ставајте детско седиште свртено наназад на предното седиште со воздушно перниче. Може да настане смрт или сериозна повреда.

Важни безбедносни инструкции!

Ве молиме прочитајте ги упатствата внимателно, бидејќи неправилна инсталација може да предизвика сериозни повреди, во овој случај, производителот не носи одговорност.

ВНИМАНИЕ! Соодветни само ако одобрените возила се опремени со повлекувајќи сигурносните појаси за 3-точка, одобрени во согласност со Правило №16 на ИКЕ при ОН или други еквивалентни стандарди.

ВНИМАНИЕ! Цврстите елементи или пластичните делови на сигурносниот уред за деца треба да се сместат и монтираат така што при секојдневното користење на возилото да не се зафат од подвижните седишта или вратите на возилото.

ВНИМАНИЕ! Сите ремени кои прицврстуваат столче треба да се стегнати, а ремените корито задржат детето да се регулирани кон неговото тело и да не се извртени.

ВНИМАНИЕ! Уредот треба да се замени, ако е било подложено на значително оптоварување при несреќа.

ВНИМАНИЕ! Да се обезбеди дека појас за над бедрото е поставен ниско, и карлицата да е стегнато поврзана!

ВНИМАНИЕ! Опасно е да се прават измени или да се дополнува сигурносниот уред без одобрение на надлежниот орган!

ВНИМАНИЕ! Следете ги упатствата за монтирање. Непридржувањето кон нив може да доведе до повреда на детето!

ВНИМАНИЕ! Не оставајте детето без надзор во сигурносниот уред!

ВНИМАНИЕ! Секаков багаж или други предмети кои можат да предизвикаат повреда во случај на судир треба да се соодветно прицврстени!

ВНИМАНИЕ! Сигурносниот уред за деца не треба да се користи без футрола!

ВНИМАНИЕ! Торбичка за грб не смее да се заменува со друг освен со препорачани од производителот, бидејќи претставува интегрален дел од системот за обезбедување на деца!

ВНИМАНИЕ! Седиштето може да биде монтирано само во патнички седишта со 3-точков систем со ремените. Не користете други точки за прицврстување на ременот, освен оние опишани во упатството и означени на сигурносниот систем. Осигурете се дека токи на автомобилскиот појас не се сместени во или пред одреден појас на сигурносниот систем.

ВНИМАНИЕ! Столче не може да се користи свртено напред пред тежината на детето да е надвишило 13 кг!

ВНИМАНИЕ! Системите за обезбедување на деца свртени наназад системи не треба да се користат на места за седење заштитени од воздушно перниче.

ВНИМАНИЕ! Внатрешноста на автомобилот може да биде многу жешка, кога е изложена на директна сончева светлина. Затоа, препорачливо е детското столче да се покрива, кога не се користи. Тоа спречува загревање на тапацрот и компонентите, и особено оние прицврстени на детското столче, како и изгорувањето на детето!

ВНИМАНИЕ! Не користете столче за колата во домот. Тоа не е дизајнирано за домашна употреба и треба да се користи само во возилото!

ВНИМАНИЕ! Пред да ја наместите некој подвижен дел или дел за регулација на детското седиште, треба да извадите вашето дете од детското столче!

ВНИМАНИЕ! Повремено проверувајте ремените за абене, како обрнете посебно внимание на точките на ковитите, на заштитите и додатоци за регулација.

ВНИМАНИЕ! Не оставајте токи делумно затворена, таа треба да биде заклучена кога сите делови се ангажирани. Веднаш треба да можете да извадите детето од седиштето во случај на итна ситуација.

Вашето дете мора да се научи никогаш да не си игра со бравата.

ВНИМАНИЕ! СЕКОГАШ го заштитувате вашето дете со безбедносни ремени кога го користите седиштето.

ВНИМАНИЕ! Поради безбедносни причини, сигурносниот детско седиште треба да е монтиран (фиксна; прицврстена) во автомобилот дури и ако не поставувате детето во седиштето.

ВНИМАНИЕ! Безбедноста е загарантирана само ако системот за врзување на деца е вграден во согласност со овие упатства.

ВНИМАНИЕ! Упатството за употреба мора да се чува во потпирачот за деца за време на неговото работење.

ВНИМАНИЕ! Не го оставајте вашето дете на ова место долго време. За подолги патувања, направете повеќе паузи и отстранете го детето од безбедносниот седиште.

ECE R44/04

УПАТСТВА ЗА ПЕРЕЊЕ

1. Столче може да се чисти со млека вода и сапун. Не употребувајте агресивни средства за чистење, како абразиви или разредувач.

2. Тапацира треба да се пере на рака при максимална температура од 30 ° C. Не го ставајте во печка. Оставете тапацирот да се исуши на природен начин.

3. Пластичните делови може да се исчистат со помош на влажна крпа. Не користете абразиви.

ВИД НА РЕМЕНИ ЗА ПРИЦВРСТУВАЊЕ, КОИ ТРЕБА ДА ИМАТЕ ВО АВТОМОБИЛ

Вашата детско седиште може да биде поставено **САМО** во насока на движење на возилото или обратно со помош на ремени со систем со 3-точки!!!

? Можност за инсталирање **САМО** на седишта со ремени со систем со 3-точки!

НЕ МОЖЕ ДА СЕ КОРИСТИ НА СЕДИШТА СО РЕМЕНИ СО 2-точков системот!

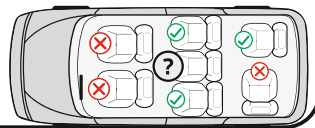
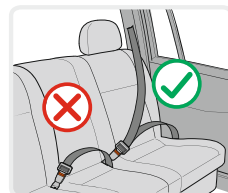

Карактеристики

Слика А

1. Отвори за ремените
2. Кука водич на ременот
3. Тапацира
4. Куќиште
5. Отвор за водач на ременот
6. Основа
7. Копче за регулација на ремените (под тапацирот)

8. Рачка за регулирање на навалувањето на седиштата
9. Каиш за регулирање должината на ремените
10. Омекнувач на токи
11. Ремени
12. Омекнувач за рамените ремени
13. Потпирач за глава
14. Токи
15. Омекнувач за бебето
16. Водилка за рамениот појас
17. Рачка за регулирање на потпирачот за глава
18. Стега за рамените ремени

1. Местење на навалувањето на седиштето

Детското седиште може да биде регулирано во 3 позиции. (Слика 1) Повлечете ручка за позиционирање во предниот дел под седиштето, а потоа притиснете или повлечете го седиштето напред или наназад. Отпуштете ја рачката во саканата положба и притиснете надолу додека не слушнете "клик". Осигурете се дека седиштето е прицврстено.

2. Наместете ја височината на потпирачот за глава

Висината на потпирачот за глава може да се прилагоди на 9 позиции. Повлечете дотерување прстен за да ја прилагодите потпирачот за глава нагоре и надолу и држете го во правилна позиција. Слика 2 Ослободете го прстенот за прилагодување и проверете дали потпирачот за глава е заклучен. Важно е да бидете сигурни дека потпирачот за глава е правилно прилагоден.

ПРЕДУПРЕДУВАЊЕ! За групи 0+ и група 1, пред да ја прилагодите потпирачот за глава во правилната положба, треба да извадите ременот од наклонот на детското седиште и потоа да се прилагоди на висината на потпирачот за глава. Ве молиме погледнете го делот 3 подолу.

3. Поставување на висината на ремените

3.1. Ослободете ремените со притискање на копчето за ослободување и повлечете рамените ремени до колку што е можно. (Сл. 3.1) **Забелешка:** Не влечете омекнувач на ремените

3.2. Извадете ремените од куките зад грбот на столче. Слика 3.2

3.3. Извадете ремените од отворите на наклонот.

3.4. Наместете ја височината на потпирачот за глава. Поставете повторно ремените во саканите отвори на наклонот. Осигурете се дека ремените се ставени на едно ниво и не се извртени.

3.5. Вметнете ремените во централниот метален држач зад грбот. Слика 3.3 Повлечете омекнувачи за да се уверите дека се прицврстени.

3.6. Изберете висината на ремените спрема висината на детето. (Слика 3.4) Позицијата на ремените треба да биде на ниво или малку над рамениците на детето. Не користете ремените на столче ако отворите за ремените се под рамениците на детето или тоа е повеќе од 18 кг. Во овој случај користете ременот на возилото.

4. Закопчување на ременот

4.1. Ослободете ремените со притискање на копчето за ослободување и повлечете рамените ремени до колку што е можно. (Сл. 3.1) **Забелешка:** Не влечете омекнувач на ремените

4.2. Отворете токи и потоа ставете ремените настрана во шините Сл. 4.1; 4.2 Ставете детето во столче.

4.3. Спојте два елемента на крајот на ременот и ставете ги во централната тока додека се не чуе "клик". Сл. 4.3;4.4

4.4. Повлечете врвка по средината на седиштето за да затегнете ремени за рамото. Сл. 4.5

5. Отстрани тапацирот

5.1. Отстранете ги сите ремени како што е прикажано на Сл. 3.2

5.2. Откријте ги двете копчиња на дното на задниот дел. Слика. 9.3

5.3. Ставете го потпирачот за глава во долна положба и извадете тапацирот на седиштата и потпирачите како што е прикажано на слика 8.2

За заштита на сите патници во возилото: Во случај на принудно запирање или инцидент, не осигурените лица или предмети може да предизвикаат штета на останатите патници. Ве молиме секогаш проверувајте дека: - Потпирачите за грб на автомобилот се заклучени. (Односно дека е заклучен потпирачот за грб што се склопува); - Сите тешки или предмети со остри рабови во возилото (на пример врз кората на задното стакло) се обезбедени и фиксни. - Сите лица во возилото се со прицврстени безбедносни ремени. - Сигурносното детско седиште е секогаш обезбедено и фиксно кога таа е во возилото, дури и без да се транспортира дете.

За заштита на вашиот автомобил:

Некои тапацири на автомобилското седиште се чувствителни материјали (на пример велур, кожа и др.) и може да се појават траги од абење, кога се користи столче. Ова може да се избегне со ставање на ќебе или крпа под детското сигурносното седиште.

МОНТИРАЊЕ НА СТОЛЧЕТО

"Група 0+" / за новороденче и со тежина до 13 кг./

Ве молиме користете сигурносни ремени на автомобилот со 3-степен, за да го закачите столче за автомобил!

Чекор 1. За Група 0+ Столче може да се користи само во навалена положба. (Слика 5.1) Повлечете рачката за позиционирање и ставете столче во навалена положба. (Слика 1) **Ова е безбедна позиција за вашето дете, така што е препорачливо да го користите можно најдолго.**

Чекор 2. Ставете столче врз седиштето на возилото, како тоа треба да е ориентирано во **спротивна** насока на движењето! Ако автомобилот има воздушно перниче на седиштата за патници, тоа столче треба да се користи само на задните седишта на автомобилот!

Чекор 3. Лизнете ги шините до најдолгата положба. Поминете го делот од skutот на безбедносниот ремен низ двата водилка на ременот „5“ (слика А) на дното на детското седиште. Проверете дали токи на ременот е заклучена со повлекување на ременот. Сл. 5.2; 5.3

Чекор 4. Протнете горниот дијагонална дел на ременот во двата водача зад грбот на потпирачот и повлечете за да затегнете ременот. Сл. 5.4

Чекор 5. Осигурајте се дека ременот е рипсен и не е превртен.

Чекор 6. Ставете детето во столче. Сл. 5.4. Проверете висината на ремени за рамената. Осигурете се дека ремените не се извртени или закачени некаде. Врзете ремените на детето, како бидете сигурни дека се добро поставени и извлечете врвка во центарот на седиштето за да ги затегнете. Сл. 4.3; 4.4; 4.5 **ВНИМАНИЕ!** Столче не може да се користи свртено напред пред тежината на детето да е надвишило 13 кг!

МОНТИРАЊЕ НА СТОЛЧЕ

Група I" /од 9 до 18кг./ СО РЕМЕН СО 3-СТЕПЕНИ

Ве молиме користете сигурносни ремени на автомобилот со 3-степен, за да се гарантира безбедноста на детето и да го закачите столче за автомобил!

Чекор 1. Ставете детското седиште на седиштето на возилото со лице напред и бидете сигурни дека задниот дел на детското седиште е цврсто притисната кон потпирачот на автомобилската седиште. (Слика 6) Поставете го ременчето за рамо преку рамото во потпирачот за глава. (Слика 6.1)

Чекор 2. Прифатете столче со автомобилскиот појас како прекарате рамениот ремен преку возачот "2" (Сл.6.3) на наслонот, а појас за стомакот под наслонот за рака на столче. Провлечете го држачот на автомобилскиот појас низ отворот на наслонот. Протнете ременот зад грбот на столче под ремените на столче. Искарајте држачот на ременот од другиот отвор на наслонот на столче. Искарајте ременот под и над потпирачот за рака на столче и заглавете во токи на автомобилот додека се чуе "клик". (Сл.6.2) Притиснете столче кон седиштето и затегнете автомобилскиот појас влечејќи го и бидете сигурни дека не е превртен. Осигурете се дека столче е правилно поставено.

Чекор 3. Ставете детето во столче. (Слика 6.4) Проверете висината на ремени за рамената. Осигурете се дека ремените не се извртени или закачени некаде. Врзете ремените на детето, како бидете сигурни дека се добро поставени и извлечете врвка во центарот на седиштето за да ги затегнете. Сл. 4.3; 4.4; 4.5;

ВНИМАНИЕ: Молиме Ве, осигурајте се дека ременот не е извртен и е цврсто фанат за куќиштето на столчето.

МОНТИРАЊЕ НА СТОЛЧЕ

"Група II; III " /од 15 до 36 кг./ СО РЕМЕН СО 3-СТЕПЕНИ

Ве молиме користете сигурносни ремени на автомобилот со 3-точки, за да се гарантира безбедноста на детето и да го закачите столче.

Чекор 1. За Група II; III од 15 до 36кг.1. Отстранете ремените на столче како ослободите рамените ремени од куките на грбот и ги повлечете од отворите на наслонот. (Сл. 7 а)

Чекор 2. Извадете ги металните плочи на ремените од дното на столче. (Сл.7 б;с)

Чекор 3. Притиснете го копчето на средината на седиштето и извлечете врвка за регулирање под седиштето на столче.

Чекор 4. Стави столче врз седиштето на возилото, како тоа треба да е ориентирано во насока на движењето во исправена позиција. (Сл.7.1)

Чекор 5. Вметнете детето во столче. Позиционирајте рамената ремен преку кука над рамото на детето а ременот за skutот над столче и skutот на детето. Протнете ременот во долниот отвор на седиштето на столче и заглавете ременот во токата на автомобилското седиште додека не слушнете "клик". (Сл.7.2) Проверете дали токи на ременот е заклучена со повлекување на ременот. (Сл.7.3)

Чекор 6. Осигурајте се дека ременот е правилно поставен во сите водачи и не е завртен и не пречи на детето.

ВАЖНО! СОХРАНИТЕ ДЛЯ ДАЛЬНЕЙШЕГО ПОЛУЧЕНИЯ НУЖНЫХ СВЕДЕНИЙ!



ИНФОРМАЦИЯ Автокресло / Инструкция по эксплуатации

1. Это универсальное детское удерживающее устройство, утверждено на основании Правил № 44 с поправками серии 04 для общего использования в транспортных средствах, подходит для большинства, но не для всех автомобильных сидений.
2. Правильная посадка возможна, если изготовитель транспортного средства заявил в руководстве по транспортному средству, что транспортное средство может принять универсальное детское удерживающее устройство для этой возрастной группы.
3. Это детское удерживающее устройство было классифицировано как «Универсальное» в более жестких условиях, чем те, которые применялись к более ранним конструкциям, которые не несут это уведомление.
4. В случае сомнений проконсультируйтесь либо с производителем детского удерживающего устройства, либо с продавцом.

Подходит только в том случае, если утвержденные транспортные средства оснащены кольцевыми / трехточечными / статичными / ремнями безопасности стягивающего устройства, утвержденными в соответствии с Правилами № 16 ЕЭК ООН или другими эквивалентными стандартами.



КРАЙНЕ ОПАСНО!

НЕЛЬЗЯ МОНТИРОВАТЬ ДЕТСКИЙ АВТОСТОЛ, обращенный назад, на переднее сиденье автомобиля, перед которым есть воздушная подушка! ЭТО МОЖЕТ ПРИВЕСТИ К СМЕРТИ ИЛИ СЕРЬЕЗНОЙ ТРАВМЕ!

Важные инструкции по безопасности!

Пожалуйста, внимательно прочитайте инструкцию, потому что неправильная установка может привести к серьезным травмам, в этом случае производитель не несет ответственности.

ВНИМАНИЕ! Подходит только если одобренные транспортные средства оснащены 3-точечным устройством сматывания ремня безопасности, утвержденным в соответствии с Правилем №16 ЭКЕ ООН или иными эквивалентными стандартами.

ВНИМАНИЕ! Жесткие предметы и пластиковые детали детского удерживающего устройства должны быть расположены и установлены таким образом, чтобы при повседневном использовании транспортного средства они не могли быть захвачены подвижным сиденьем или дверью транспортного средства. Предотвратите защемление ремней кресла/автомобиля между дверями автомобиля или их трение в острые части.

ВНИМАНИЕ! Все ремни, удерживающие удерживающее устройство на транспортном средстве, должны быть затянуты, все ремни, удерживающие ребенка, должны быть плотно прижаты к телу ребенка. Ремни не должны быть скручены. Всегда проверяйте, правильно ли натянуты ремни удерживающего кресла и ремни автомобиля для обеспечения максимальной защиты ребенка.

ВНИМАНИЕ! Устройство следует заменить, если оно подверглось сильному повреждению в результате несчастного случая. После происшествия замените удерживающее кресло и ремни автомобиля. Вопреки тому, что могут выглядеть непострадавшими, они могут не обеспечить подходящую защиту Вашему ребенку.

ВНИМАНИЕ! Необходимо обеспечить низкое прилегание набедренного ремня так, чтобы таз был прижат!

ВНИМАНИЕ! Опасно изменять или дополнять предохранительное устройство без одобрения компетентного органа!

ВНИМАНИЕ! Строго соблюдайте указания по сборке. Их несоблюдение может привести к получению травм ребенком!

ВНИМАНИЕ! Не оставлять ребенка без присмотра в предохранительном устройстве!

ВНИМАНИЕ! Любой багаж или другие предметы, которые могут причинить травму при столкновении, должны быть закреплены подходящим способом!

ВНИМАНИЕ! Предохранительное устройство для детей не использовать без чехла!

ВНИМАНИЕ! Чехол на сиденье не заменять другим кроме рекомендованного изготовителем, так как он является неотъемлемой частью системы детской защиты!

ВНИМАНИЕ! Сиденье можно устанавливать только на пассажирских сиденьях, оснащенных 3-точечной системой ремней. Не использовать другие точки крепления ремня кроме тех, которые описаны в инструкции и обозначены в системе предохранения. Убедитесь, что пряжка автомобильного ремня не расположена в или перед каким-либо ремнем системы предохранения.

ВНИМАНИЕ! Автокресло нельзя использовать повернутым вперед, пока вес ребенка не превысит 13 кг!

ВНИМАНИЕ! Повернутые назад системы удержания детей нельзя использовать на сиденьях, оборудованных подушкой безопасности.

ВНИМАНИЕ! Салон автомобиля может очень сильно нагреться, если он находится под прямыми солнечными лучами. Рекомендуется детское автокресло накрывать, если оно не используется. Это предотвращает нагревание обивки и компонентов, особенно тех, которые прикреплены к детскому автокреслу, а также ожег ребенка!

ВНИМАНИЕ! Не использовать автокресло в домашних условиях. Оно не предусмотрено для использования в домашних условиях, его необходимо использовать только в транспортном средстве!

ВНИМАНИЕ! Перед тем как установить какую-либо подвижную или регулируемую часть детского сиденья, необходимо вынуть ребенка из автокресла!

ВНИМАНИЕ! Периодически проверяйте ремни на износ, обращая особое внимание на точки крепления, защитные и регулирующие приспособления.

ВНИМАНИЕ! Не оставляйте пряжку в частично закрытом положении, и она должна блокироваться только тогда, когда все детали зафиксированы. Должна быть обеспечена возможность немедленного освобождения ребенка от удерживающего устройства. **Ваш ребенок не должен играть с ремнями. Пряжка НЕ защищена от детей.**

ВНИМАНИЕ! По причине безопасности удерживающее детское кресло должно быть установлено (зафиксировано; закреплено) в салоне автомобиля, даже если Вы не усаживаете ребенка в автокресло.

ВНИМАНИЕ! Не используйте детское автокресло на боковых или задних сиденьях.

ВНИМАНИЕ! НЕ разбирать, изменять или добавлять части к удерживающему креслу или изменять способ, которым ремни автомобиля сделаны или используются.

ВНИМАНИЕ! **ВСЕГДА** используйте для защиты ребенка ремни безопасности во время пользования удерживающим креслом.

ВНИМАНИЕ! Не оставляйте ребенка в этом кресле на долгий период времени. При длительных поездках больше останавливайтесь для отдыха и вынимайте ребенка из удерживающего кресла.

ВНИМАНИЕ! Безопасность гарантирована только, если детское кресло установлено в соответствии с настоящей инструкцией.

ВНИМАНИЕ! Инструкцию по использованию детского кресла необходимо сохранять в течение срока его эксплуатации.

ECE R44/04

ИНСТРУКЦИИ ПО СТИРКЕ ИЗДЕЛИЯ

1. Автокресло можно чистить прохладной водой с мылом. Не использовать агрессивные чистящие средства - абразивы или разбавитель.
2. Обивку стирать вручную при максимальной температуре 30°C. Не сушить в сушильной машине. Обивка должна высохнуть естественным путем.
3. Пластиковые детали можно очищать при помощи влажной ткани. Не использовать абразивы.

ВИД УТВЕРЖДЕННЫХ РЕМНЕЙ, КОТОРЫЕ ДОЛЖНЫ БЫТЬ В ВАШЕМ АВТОМОБИЛЕ.

Ваше детское автокресло может быть установлено по направлению движения автомобиля или против него при помощи 3-точечных ремней!!!

? Возможность установки **ТОЛЬКО** сидений **С 3-ТОЧЕЧНЫМИ РЕМНЯМИ!**

НЕ ИСПОЛЬЗОВАТЬ НА СИДЕНЬЯХ С 2-ТОЧЕЧНЫМИ РЕМНЯМИ!

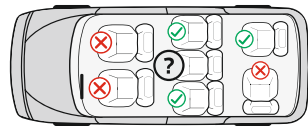
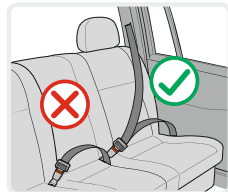

Характеристики

Фото А

1. Прорезь для ремней
2. Крючок-направляющая ремня
3. Обивка
4. Корпус
5. Прорезь для направляющей ремня
6. Основа
7. Кнопка для регулирования ремней (под обивкой)
8. Ручка регулировки наклона сиденья
9. Ремешок для регулировки длины ремней
10. Смягчающая подкладка под пряжку
11. Ремни
12. Смягчающие подкладки плечевых ремней
13. Подголовник
14. Пряжка
15. Смягчающие подкладки для ребенка
16. Направляющая плечевого ремня
17. Ручка регулировки подголовника
18. Скоба для плечевых ремней

1. Регулирование наклона сиденья

Детское автокресло может быть установлено в 3 положениях. (Фото 1) Потяните регулирующую ручку в передней части под сиденьем и после этого нажмите или вытяните сиденье вперед или назад. Отпустите ручку в желаемое положение и нажмите вниз, пока не услышите характерный щелчок. Убедитесь, что сиденье надежно заблокировано.

2. Регулировка высоты подголовника

Высота подголовника может быть отрегулирована в 9 положениях. Вытяните регулирующее кольцо для регулировки подголовника вверх и вниз, удерживайте в правильной позиции. Фото 2. Освободите регулирующее кольцо и убедитесь, что подголовник зафиксирован. Обязательно убедитесь, что подголовник правильно отрегулирован.

ВНИМАНИЕ! Для групп 0+ и группы 1 перед регулировкой подголовника в правильном положении нужно вытащить ремни из спинки детского кресла и после этого отрегулировать высоту подголовника. См. пункт 3 ниже.

3. Регулирование высоты ремней.

3.1. Освободите ремни безопасности, нажав на кнопку освобождения и вытянув плечевые ремни до упора. (Рис. 3.1) **Примечание:** Не снимайте смягчающие подкладки с ремней.

3.2. Вытяните ремни из крючков сзади автокресла. Фото 3.2

3.3. Вытяните ремни из отверстий на спинке.

3.4. Отрегулируйте высоту спинки. Установите опять ремни в желаемые отверстия на спинке. Фото 3.3 Убедитесь, что ремни установлены на одном уровне и не перекручены.

3.5. Установите ремни в центральную металлическую скобу сзади. Вытяните смягчающие подкладки и убедитесь, что они хорошо прикреплены.

3.6. Выберите высоту ремней в зависимости от роста ребенка. Фото 3.4 Ремни должны находиться на уровне или немного выше плеч ребенка. Не используйте ремни автокресла, если отверстия для ремней находятся ниже плеч ребенка или его вес более 18 кг. В этом случае используйте автомобильный ремень.

4. Пристегивание ремня

4.1. Освободите ремни безопасности, нажав на кнопку освобождения и вытянув плечевые ремни до упора. (Рис. 3.1) **Примечание:** Не снимайте смягчающие подкладки с ремней.

4.2. Расстегните пряжку и после этого вставьте ремни в направляющую скобу. Рис. 4.1; 4.2 Посадите ребенка в автокресло.

4.3. Соедините два элемента на конце ремня и вставьте их в центральную пряжку, пока не раздастся щелчок. Рис. 4.3;4.4

4.4. Потяните за ремешок посередине сиденья, чтобы затянуть плечевые ремни. Рис. 4.5

5.Снятие обивки

5.1. Снимите все ремни, как показано на Рис. 3.2; 7.

5.2. Расстегните обе кнопки в нижней части спины. Фото 8.1

5.3. Установите подголовник в нижнем положении и снимите обивку сиденья и спинки, как это показано на фото 8.2.

Для защиты всех пассажиров в автомобиле: В случае аварийной остановки или происшествия, не подстрахованные лица или предметы могут причинить вред остальным пассажирам. Просьба всегда проверять, что: - Спинки сидений автомобиля заблокированы (т.е., что складная спинка заднего сиденья заблокирована); - Все тяжелые или острые предметы в транспортном средстве (например, на полке под задним стеклом) подстрахованы и фиксированы; - Все лица в транспортном средстве пристегнуты ремнями безопасности.

- Детское сиденье безопасности всегда подстраховано и фиксировано, когда оно находится в транспортном средстве, даже если ребенок не перевозится.

Для защиты Вашего автомобиля:

Некоторые виды обивки автомобильного сиденья изготовлены из чувствительных материалов (например, велюр, кожа и пр.) и могут появиться следы износа при пользовании креслом. Этого можно избежать, если поместить одеяло или кусок ткани под детское сиденье безопасности.

УСТАНОВКА АВТОКРЕСЛА

«Группа 0+» /для новорожденных и весом до 13кг/

Просьба использовать 3-точечные автомобильные ремни безопасности для обеспечения безопасности ребенка и крепления автокресла!

Шаг 1. Для Группы 0 + Автокресло можно использовать **ТОЛЬКО** в самом наклоненном назад положении. (Фото 5.1) Вытяните регулируемую ручку и установите автокресло в самом наклоненном назад положении. (Фото 1) **Это самая безопасная позиция для вашего ребенка, поэтому рекомендуется использовать ее как можно дольше.**

Шаг 2. Установите автокресло на автомобильное сиденье, оно должно быть направлено против хода движения. Если в автомобиле пассажирские сиденья оснащены подушкой безопасности, то автокресло используется только на задних сиденьях автомобиля!

Шаг 3. Переместите рельсы до самой длинной позиции. Пропустите коленную часть ремня безопасности автомобиля через обе направляющие ремня «5» (Рисунок А) в нижней части детского сиденья. Проверьте блокировку пряжки ремня, потянув ремень. Рис. 5.2; 5.3

Шаг 4. Пропустите верхнюю диагональную часть ремня через две красные направляющие сзади спинки и потяните, чтобы затянуть ремень. Рис. 5.4

Шаг 5. Убедитесь, что ремень натянут и не перекручен. Убедитесь, что автокресло стабильно прикреплено к автомобильному сиденью.

Шаг 6. Посадите ребенка в автокресло. Рис. 5.4. Проверьте высоту плечевых ремней. Убедитесь, что ремни не перекручены или где-нибудь застряли. Пристегните ребенка ремнями, убедитесь, что они хорошо установлены, вытяните ремешок в центре сиденья, чтобы их затянуть. Рис. 4.3; 4.4; 4.5.

ВНИМАНИЕ! Автокресло нельзя использовать повернутым вперед, пока вес ребенка не превысит 13 кг!

УСТАНОВКА АВТОКРЕСЛА

«Группа I» /от 9 до 18кг/ ПРИ ПОМОЩИ 3 ТОЧЕЧНЫЕ РЕМНЯ

Просьба использовать 3-точечные автомобильные ремни безопасности для обеспечения безопасности ребенка и крепления автокресла!

Шаг 1. Поставьте детское кресло на автомобильное сиденье лицом вперед и убедитесь, что задняя часть детского кресла крепко прижата к спинке автомобильного сиденья. (Фото 6) Вставьте плечевой ремень через направляющую на плече в подголовник. (Фото 6.1)

Шаг 2. Прикрепите автокресло автомобильным ремнем, пропуская плечевой ремень через направляющий элемент «2» (Рис. 6.3) на спинке, а поясной ремень под подлокотник автокресла.

Пропустите скобу автомобильного ремня через отверстие на спинке. Пропустите ремень сзади автокресла под его ремни. Вытащите скобу ремня из другого отверстия на спинке автокресла.

Пропустите ремень под и над подлокотник автокресла и застегните в автомобильную пряжку, пока не услышите «клик». (Рис.6.2) Прижмите автокресло к сиденью и затяните автомобильный ремень, вытянув его, убедитесь, что он не перекручен. Убедитесь, что автокресло установлено правильно.

Шаг 3. Посадите ребенка в автокресло. (Фото 6.4) Проверьте высоту плечевых ремней. Убедитесь, что ремни не перекручены или где-нибудь застряли. Пристегните ребенка ремнями, убедитесь, что они хорошо установлены, вытяните ремешок в центре сиденья, чтобы их затянуть. Рис. 4.3; 4.4; 4.5.

ВНИМАНИЕ: Убедитесь, что ремень не перекручен и хорошо прикреплен к корпусу кресла.

УСТАНОВКА АВТОКРЕСЛА

«Группа II; III» /от 15 до 36 кг/ ПРИ ПОМОЩИ 3 ТОЧЕЧНЫЕ РЕМНЯ

Просьба использовать 3-точечные ремни безопасности автомобиля для обеспечения безопасности ребенка и крепления автокресла.

Шаг 1. Для Группы II; III от 15 до 36 кг. Уберите ремни автокресла, снимая плечевые ремни с крючков сзади и вытягивая их из отверстий на спинке. (Рис. 7 а)

Шаг 2. Извлеките металлические пластины ремней со дна автокресла. (Рис.7 b;c)

Шаг 3. Нажмите на кнопку посередине сиденья и вытяните ремешок для регулирования под сиденьем автокресла.

Шаг 4. Установите автокресло на автомобильное сиденье, оно должно быть расположено по ходу движения и выпрямлено. (Рис. 7.1)

Шаг 5. Посадите ребенка в автокресло. Установите плечевой ремень через крюк через плечо ребенка, а поясной ремень над автокреслом и коленями ребенка. Пропустите ремень через нижнее отверстие на сиденье автокресла и застегните ремень в пряжку автомобильного сиденья, пока не услышите щелчок. (Рис. 7.2) . Проверьте блокировку пряжки ремня, потянув ремень. (Рис. 7.3)

Шаг 6. Убедитесь, что ремень правильно установлен через все направляющие элементы, не перекручен и не мешает ребенку.

VAŽNO! ČUVAJTE RADI BUDUĆE UPOTREBE! PROČITAJTE PAŽUIVO!

Sedište automobil / Uputstvo za upotrebu

INFORMACIJE

1. Ovo je „univerzalno“ sedište za decu. Odobreno je prema Pravilniku br. 44, 04 amandmana, za opštu upotrebu u vozilima i odgovara većini, ali ne svim, sedištima automobila.
2. Ispravno korišćenje samo u vozilima gde je proizvođač vozila u priručniku o vozilu naveo da je u vozilu moguće korišćenje ovog tipa „univerzalno“ dečje sedište – u ovim kategorijama.
3. Ovaj sistem za vezivanje dece u sedištu je klasifikovan kao "univerzalni" pod strožijim uslovima od onih koji su se primenjivali na ranije dizajne koji ne nose ovu vrstu obaveštenja.
4. Ako ste u nedoumici, konsultujte se sa proizvođačem ili prodavcem.

Sedište se koristi ako su vozila opremljena / 3- tačke vezivanje / statičkim / sigurnosni pojasevi sa automatskim zatezačima, odobrenim prema Pravilniku UN / ECE br. 16 ili drugim ekvivalentnim standardima.



IZUZETNO OPASNO!

Ne koristite ih preko putničkih sedišta opremljenih vazдушnim jastucima.

Važna sigurnosna uputstva!

Pažljivo pročitajte uputstvo, jer nepravilna montaža može izazvati ozbiljne povrede, u ovom slučaju proizvođač nije odgovoran.

UPOZORENJE! Prikladni samo ako su odobrena vozila opremljena sigurnosnim pojasevima za povlačenje sa 3-stepena, koja su odobrena u skladu sa pravilom №16 ECE UN ili drugim ekvivalentnim standardima.

UPOZORENJE! Kruti predmeti i plastični delovi sistema za vezivanje dece moraju biti postavljeni i tako da se ne mogu, tokom svakodnevnog upotrebe vozila, zaglaviti na pokretnom sedištu ili na vratima vozila.

Sprečite postavljanje sedišta / pojaseva između vrata automobila ili trenja u oštrim delovima.

UPOZORENJE! Sve trake koje zadržavaju/osiguravaju sedište za vozilo moraju biti zategnute, sve trake koje zadržavaju/osiguravaju dete treba da budu prilagođene telu deteta. Trake ne bi trebale biti uvijene. Uvek se uverite da su sigurnosni pojasevi i sigurnosni pojasevi pravilno zategnuti kako biste osigurali maksimalnu zaštitu za vaše dete.

UPOZORENJE! Sedište treba promeniti ako je bilo izložen auto- nesreći. Nakon nesreće, zamenite sedište i sigurnosne pojaseve. Iako se mogu činiti netaknutim, možda neće pružiti adekvatnu zaštitu za vaše dete.

UPOZORENJE! Kako bi se osiguralo da se je pojas postavljen iznad struka i daje oblast karlice čvrsto pritegnuta!

UPOZORENJE! Veoma je opasno praviti bilo kakve promene ili dopune sigurnosnog uređaja bez saglasnosti nadležnih organa!

UPOZORENJE! Pratite uputstva za postavljanje. Nepridržavanje ovih uputstava može dovesti do povrede po dete!

UPOZORENJE! Ne ostavljajte dete bez nadzora u uređaju bezbednosti!

UPOZORENJE! Bilo kakav prtljag ili drugi predmeti, koji bi mogli dovesti do povrede u slučaju sudara, trebaju biti pravilno pričvršćeni!

UPOZORENJE! Sigurnosni uređaj za decu ne treba da se koristi bez futrole!

UPOZORENJE! Presvlaka za sedišta se ne treba menjati nekom drugom, osim onom preporučenom od strane proizvođača, budući da je sastavni deo sistema za bezbednost dece!

UPOZORENJE! Sedište se može postavljati samo na mestu za putnike sa povlačećim sigurnosnim pojasevima sa 3-stepena. Ne koristite druge tačke vezivanja pojasa, osim onih koji su opisani u uputstvu i obeleženi na sigurnosnom sistemu. Uverite se da kopče za pojas u kolima ne nalazi u ili ispred pojasa bezbednosti ovog sistema.

UPOZORENJE! Sedište može da se koristi okrenuto unapred, pre nego što dete dostigne težinu od 13 kg.!

UPOZORENJE! Sistemi za sigurnost u kolima okrenuti unazad ne treba da se koriste na sedištima koje koriste zaštitu vazдушnih jastuka.

UPOZORENJE! Unutrašnjost automobila može postati veoma vruća, u slučajevima kada je izložena direktnoj sunčevoj svetlosti. Stoga se preporučuje da dečije sedišta bude pokriveno kada nije u upotrebi. Na ovaj način se sprečava pregrevanje presvlaka i komponenti, naročito onih, koje su pričvršćene za dečije sedišta, kao i pregrevanje deteta!

UPOZORENJE! Ne koristite sedište za automobil u svom domu. Ono nije namenjeno za kućnu upotrebu i treba ih koristiti samo u vozilu!

UPOZORENJE! Pre nego što podesite neki pokretni ili podesivi deo dečijeg sedišta, potrebno je da uklonite svoje dete iz dečijeg sedišta!

UPOZORENJE! Povremeno proverite sigurnosne pojaseve na habanje, tako što obratite posebnu pažnju na tačke vezivanja, zaštitne i uređaje za podešavanje.

UPOZORENJE! Iz bezbednosnih razloga, bezbednosni sistem za decu mora biti montiran (fiksiran) u vozilu čak i ako ne postavite dete na sedišta.

UPOZORENJE! Ne ostavljajte kopču u delimično zatvorenom položaju, ona mora da se zaključa samo kada su svi delovi povezani. U hitnim slučajevima mora se omogućiti da se dete hitno oslobodi od kaiševa. **Vaše dete mora biti naučeno da se ne igra sa kopčom. Kopča nije zaštićena od strane dece.**

UPOZORENJE! Ne koristite dječja autosjedalica na bočnim ili stražnjim sjedištima vozila okrenutim prema dolje.

UPOZORENJE! NE pokušavajte rastaviti, modifikirati ili dodati dijelove na sigurnosno sjedalo, niti promijeniti način izrade ili upotrebe sigurnosnih pojaseva.

UPOZORENJE! Uvijek osigurajte dijete sigurnosnim pojasevima kada koristite sjedalo.

UPOZORENJE! Ne ostavljajte svoje dete na ovom mestu dugo vremena! Na dugim putovanjima češće odmarajte i vadite dete iz sedišta!

UPOZORENJE! Sigurnost je zajamčena samo ako je sigurnosni sistem za dijete montiran u skladu s ovim uputama.

UPOZORENJE! Uputstvo za upotrebu mora se čuvati u sistemu za zadržavanje dece tokom njegovog rada.

ECE R44/04

UPUTSTVO ZA PRANJE

1. Sedište automobil može se čistiti toplom vodom i sapunom. Ne koristite agresivna sredstva za čišćenje kao što su abrazioni materijali ili razređivači.

2. Presvlaka se treba oprati ručno na maksimalnoj temperaturi od 30° C. Nemojte ga staviti u peć. Ostaviti da se presvlake da se prirodno osuši.

3. Plastični delovi se mogu čistiti vlažnom krpom. Nemojte koristiti abrazione materijale.

VRSTA ODOBRENIH POJASEVA KOJE TREBATE IMATI U KOLIMA !

Vaše dečije sedišta može biti postavljeno u pravcu vozila ili u suprotnom pravcu uz pomoć pojaseva sa 3-stepena!!!

 Mogućnost za postavljanje **SAMO** na sedištima sa **POJASEVIMA SA 3 STEPENA!**

NE MOŽE SE KORISTITI ZA SEDIŠTA SA POJASEVIMA SA 2 STEPENA!

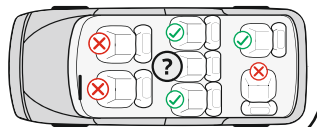
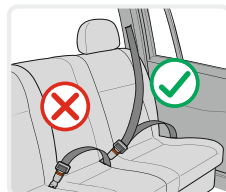

Karakteristike

Slika A

1. Otvori za pojaseve
2. Kuka vođica za pojas
3. Presvlaka
4. Kucište
5. Otvor za pojas
6. Osnova
7. Dugme za podešavanje pojaseva (ispod presvlaka)
8. Vođica za pojas

9. Ručica za podešavanje nagiba sedišta
10. Traka za podešavanje dužine pojaseva
11. Umekšivač kopče
12. Trake
13. Umekšivač za rameni pojas
14. Naslon za glavu
15. Kopča
16. Umekšivači za bebu
17. Vođice za rameni pojas
18. Ručica za podešavanje naslona za glavu
19. Spona za ramene pojaseve

1. Podešavanje naslona sedišta

Sedište za dete se može podesiti u tri pozicije. (Slika 1) Povucite ručicu za pozicioniranje ispod prednjeg sedišta, a zatim pritisnite ili povucite sedište napred ili nazad. Pustite ručicu u željenoj poziciji i pritisnite dok ne čujete "klik". Uverite se da je sedište zaključano.

2. Podesite visinu naslona za glavu

Visina naslona za glavu može se podesiti na 9 položaja. Izvucite prsten za podešavanje kako biste podesili naslon za glavu nagore i nadole i držite ga u ispravnom položaju. Slika 2 Otpustite prsten za podešavanje i proverite da li je naslon za glavu zaključan. Važno je osigurati da se naslon za glavu pravilno podesi.

UPOZORENJE! Za grupe 0+ i grupu 1, pre nego što podesite naslon za glavu u pravilan položaj, izvucite pojas iz zadnjeg dela dečjeg sedišta, a zatim podesite naslon za glavu. Pogledajte odeljak 3 ispod.

3. Podešavanje visine pojaseva

3.1. Oslobodite sigurnosne pojaseve pritiskom na dugme za otpuštanje i povlačenjem ramenih pojaseva što je više moguće (slika 3.1). **Napomena:** Ne vucite pojas za umekšivač!

3.2. Izvadite pojaseve iz kuka iza sedišta. Slika 3.2

3.3. Izvucite pojaseve iz otvora na naslonu.

3.4. Podesite visinu naslona za glavu. Postavite ponovo pojaseve u željene otvore na naslonima.

3.5. Postavite pojas u centralni metalni držač sa zadnje strane. Povucite umekšivače da bi bili sigurni da su dobro pričvršćeni.

3.6. Izaberite visinu pojasa prema visini deteta. Slika 3.4 Položaj pojaseva treba da bude u visini ili nešto iznad ramena deteta. Ne koristite pojaseve na sedištu ako otvori na pojasevima se nalaze ispod ramena deteta, ili je dete preko 18 kg. U tom slučaju, koristite pojas automobila.

4. Zakopčavanje pojaseva

4.1. Oslobodite sigurnosne pojaseve pritiskom na dugme za otpuštanje i povlačenjem ramenih pojaseva što je više moguće (slika 3.1). **Napomena:** Ne vucite pojas za umekšivač!

4.2. Otvorite kopču i zatim stavite pojas bočno u vođice Sl. 4.1; 4.2 Postavite dete u sedište.

4.3. Spojiti dva dela na kraju pojasa i postavite ih u centralnu kopču dok ne legne na svoje mesto. (Slika 4.3;4.4)

4.4. Povucite traku po sredini sedišta za zatezanje pojaseva za ramena. Sl. 4.5

5. Uklonite presvlaka

5.1. Uklonite sve pojaseve kao što je prikazano na Sl. 7

5.2. Otvorite dva dugmeta na dnu donjeg dela. Slika.8.1

5.3. Postavite naslon za glavu u donji položaj i uklonite naslon i naslon sedišta kako je prikazano na slici 8,2

Da biste zaštitili sve putnike u automobilu: U slučaju naglog kočenja ili nezgode, neosigurana lica ili predmeti mogu prouzrokovati povrede drugim putnicima. Molimo Vas da uvek proverite da li su:

- Nasloni na sedištima zaključani. (Tj, da je zaključan savitljiv naslon na zadnjem sedištu);
- Svi teški ili oštri predmeti u vozilu (npr. na okviru zadnjeg stakla) obezbeđeni fiksirani.
- Sve osobe u vozilu imaju pričvršćene svoje pojaseve.
- Zaštitno dečije sedište je uvek osigurano i fiksirano kada se nalazi u vozilu, čak i kada se dete ne prevozi.

Da biste zaštitili svoj automobil:

Neke presvlake auto sedišta su osetljive materijale (kao što je antilopa, koža, itd) i mogu se pojaviti znaci habanja kada koristite sedište. To se može izbeći postavljanjem čebeta ili peškira ispod dečjeg sedišta.

UGRADNJA SEDIŠTA

"Grupa 0+ " /za novorođenče i težine do 13 kg./

Molimo koristite sigurnosni sistem pojaseva sa 3-stepena u automobilima da bi se osigurala bezbednost deteta i da se pričvrsti sedište za automobil!

Korak 1. Grupa 0+ Dečije sedište za automobil može da se koristi SAMO u položaju koji je pod najvećim nagibom. (Slika 5.1) Povucite ručicu za pozicioniranje i ubacite polugu u položaju koji je pod najvećim nagibom. (Slika 1) **Ovo je najsigurnije mesto za vaše dete, tako da je preporučljivo da ga koristite što je duže moguće.**

Korak 2. Postavite sedište za automobil na sedište automobila, i ono mora biti okrenuto u pravcu kretanja. Ako vaš automobil ima vazdušni jastuk na mestu suvozača, sedište za kola treba da se koristi samo u zadnjem delu kola!

Korak 3. Podignite šine na najdužu poziciju. Provucite prednji dio pojasa u automobilu kroz oba vodilica „5“ (slika A) na dnu dječjeg sjedišta. Proverite da li je kopča pojasa zaključana povlačenjem pojasa. (Slika 5.3)

Korak 4. Provucite gornji dijagonalni deo pojasa kroz dve crvene vođice sa zadnje strane i povucite da bi zategnuli pojas. Sl. 5.2 ; 5.3.

Korak 5. Proverite da li je pojas zategnut i postavljen bez uplitanja..

Korak 6. Postavite dete u sedište. Proverite visinu pojaseva za ramena. Uverite se da pojas nije usukan ili da je za nešto zakačen. Zakopčajte pojaseve na detetu, vodeći računa da su pojasevi dobro postavljeni i povucite traku u centru sedišta da ih zategnete. (Slika 4.3; 4.4; 4.5)

UPOZORENJE! Sedište može da se koristi okrenuto unapred , pre nego što dete dostigne težinu od 13 kg.!

UGRADNJA SEDIŠTA

"Grupa I" /9 do 18 kg./ SA POJASEM

Molimo koristite sigurnosni sistem pojaseva sa 3-stepena u automobilima da bi se osigurala bezbednost deteta i da se pričvrsti sedište za automobil!

Korak 1. Postavite dečje sedište na sedište suvozača i proverite da li je zadnje sedište za decu čvrsto pritiskano naslonom sedišta na sedištu automobila. (Slika 6). Postavite rameni pojas preko ramena u naslon za glavu. (Slika 6.1)

Korak 2. Obuhvatite sedište pojasom iz automobila, tako što provučete rameni pojas kroz vođicu '2' (Slika 6.3) naslona, dok je pojas za nivo stomaka ispod naslona za ruke sedišta. Provuci sponu pojasa automobila kroz otvor naslona . Provedite pojas sa zadnje strane sedišta ispod pojaseva sedišta . Izvući sponu pojasa iz drugog otvora na zadnjem delu sedišta. Provedite pojas iznad i ispod naslona za ruke sedišta i pričvrstite u kopči automobila, sve dok ne čujete "klik". (Sl. 6.2) Pritisnite stolicu za sedište i zategnite pojas automobila povlačenjem i uverite se da nije uvijen. Proverite da li je sedište pravilno postavljeno.

Korak 3. Postavite dete u sedište. (Slika 6.4) Proverite visinu pojaseva za ramena. Uverite se da pojas nije usukan ili da je za nešto zakačen. Zakopčajte pojaseve na detetu, vodeći računa da su pojasevi dobro postavljeni i povucite traku u centru sedišta da ih zategnete. (Slika 4.3; 4.4; 4.5)

PAŽNJA: Uverite se da je pojas postavljen bez uplitanja i čvrsto pričvršćen za kućište sedišta.

UGRADNJA SEDIŠTA

"Grupa II; III" /od 15 do 36 kg./ SA POJASEM

Molimo koristite sigurnosni pojas sa 3-stepena za automobile, kako bi se osigurala bezbednost deteta i pričvrstila stolica za automobil.

Korak 1. Grupa II od 15 do 36 kg. Uklonite sigurnosni pojas oslobađanjem ramena pojaseve od kuke na zadnjem delu i povucite ih putem otvora na naslonu. (Slika 7a)

Korak 2. Uklonite metalne ploče pojaseva sa dna sedišta. (Sl. 7 b;c)

Korak 3. Pritisnite dugme u sredini sedišta i povucite traku za podešavanje, koja se nalazi ispod sedišta na stolici.

Korak 4. Postavite, dečije sedište na sedište automobila, ono mora biti postavljeno u pravcu kretanja u uspravnom položaju. (Sl. 7,1)

Korak 5. Postavite dete na sedištu. Postavite rameni pojas preko kuku preko ramena deteta (ali daleko od njegovog vrata) a pojas za krilo iznad sedišta i iznad krila deteta. Provuci pojasa kroz donji otvor u sedištu stolice i uključe u bravu pojasa automobilskog sedišta dok ne čujete "klik". (Slika 7.2) Proverite da li je kopča pojasa zaključana povlačenjem pojasa! (Sl. 7,3)

Korak 6. Uverite se da je pojas pravilno postavljen kroz sve držače, bez uplitanja i da ne ometa dete.

ÖNEMLİ! DİKKATLİ BİR ŞEKİLDE OKUYUN VE İLERİDE BAŞVURMAK ÜZERE SAKLAYIN.

Araba sandalyesi / Kullanım talimatı

BİLGİ

1. Çocuklar için universal emniyetli bir cihazdır. Otomobillerin tüm koltuklara değil ama çoğuna uygun olan araçlarda genel kullanım için, 44 numaralı kural doğrultusunda onaylıdır.
2. Bu yaş grubu çocuklar için universal emniyetli cihazlar aracın içine konulabilir, eyer aracın kullanma kılavuzunda üretici beyan etmişse yerleşim doğrudur.
3. Çocuklar için bu emniyet cihazı, önceki bu notu olmayan cihazlarla karşılaştırıldığında sıkı şartlar altında universaldır.
4. Eğer şüpheleriniz olursa satıcı veya çocuklar için emniyetli yapılar üreticisine danışın.

Geri çekilir 3 noktalı emniyet kemerleri veya 3 noktalı statik donanımlı araçlar için uygun sandalyedir. Diğer eşdeğer standartlar veya 16 numaralı UN/ECER tarafından onaylıdır.



SON DERECE TEHLİKELİ!
Hava yastıkları ile donatılmış yolcu koltuklarında kullanılamaz.

Güvenlik için önemli talimatlar!

Lütfen talimatları dikkatli bir şekilde okuyun, çünkü yanlış kurulum ciddi yaralanmalara neden olabilir, bu durumda üretici sorumluluk taşımaz.

UYARI! Diğer eşdeğer standartlar veya Birleşmiş Milletler Avrupa Ekonomik Komisyonunun 16 numaralı kuralı doğrultusunda güvenlik kemerine 3 puanlı toplanılır yapı donanımlı araçlara uygundur.

UYARI! Yetkili makamin onayı olmadan emniyet cihazına ek ve değişiklikler yapılması tehlikelidir!

UYARI! Sandalyeyi tutan tüm kemerlerde sıkı olması gerekir ve çocuğunuzu tutan kemerler vücuda doğru bükülmemiş halde ayarlanması gerekir.

UYARI! Çocuğunuzu **ASLA** güvenlik cihazında gözetimsiz bırakmayın!

UYARI! Kaza olayında büyük bir yük altında kaldıysa cihazı değiştirilmesi gerekir.

UYARI! Kalçanın sıkı bir şekilde durması için kucak kemerinin düşük hizadan yerleştirilmesi gerekir.

UYARI! Yetkili makamin onayı olmadan emniyet cihazına ek ve değişiklikler yapılması tehlikelidir!

UYARI! Montaj talimatlarını kesinlikle uygulayın. Uygulanmaması çocuğunuza hasar getirebilir!

UYARI! Emniyetli yapıda çocuğunuzu gözetimsiz bırakmayın!

UYARI! Bir çarpışma durumunda zarara neden olacak herhangi eşya ve diğer öğelerin güvenli bir şekilde emniyete alınmalıdır!

UYARI! Çocuklar için emniyet cihazı kılıfsız kullanılmaması gerekir!

UYARI! Çocuk emniyet sisteminden ayrılmaz bir parça olan sandalye kılıfı üreticinin önerisinden başka bir kılıfı değiştirilemez!

UYARI! Sandalye sadece 3 nokta sistemli kemerler ile yolcu koltuklarına monte edilebilir. Emniyet sisteminde belirli ve talimatlarda yazılı olanlardan başka kemerin montajı için noktaları kullanmayınız. Emniyet sistemi kemerinin ilgili otomobil kemerin tokasının önünde veya içinde yerleşmediğinden emin olun.

UYARI! Çocuğunuzun kilosunu 13kg geçmeden önce ön tarafa yönelik olarak koltuk kullanılamaz!

UYARI! Hava yastığından korunan herhangi oturma yerlerine çocuk koruma arkaya dönük emniyet sistemini kullanılmaması gerekir.

UYARI! Direk güneş ışığına maruz kaldığında arabanın içi aşırı derecede sıcak olabilir. Bu yüzden kullanılmadığı taktirde çocuk koltuğunun örtülmesi tavsiye edilir. Çocuğunuzun yanmasına, özellikle çocuk koltuğuna bağlı olan bileşenlerin ve döşemenin ısınmasını engeller!

UYARI! Evinizde araba koltuğunu kullanmayın. Sadece arabanın içinde kullanılması gerekir ve ev içinde kullanmaya yönelik değildir!

UYARI! Çocuk koltuğundan koltuğun herhangi bir hareketli veya yerleştirile bilinen kısmını ayarlamadan önce çocuğunuzu çıkarın!

UYARI! Ayarlanan ekleri ve korumalarının montaj noktalarına özellikle UYARI ederek aşınma kemerlerini periyodik kontrol ediniz.

UYARI! Emniyet nedenlerinden ötürü, çocuğu koltuğa koymasanız bile, çocuk koltuğu aracın içine takılmalıdır (sabitletir).

UYARI! Tokayı yarı kapalı şekilde bırakmayın, tüm parçalar takılı olduklarında tokayı kilitlemeniz gerekiyor. Acil durum meydana geldiğinde çocuğunuzu hemen koltuktan çıkarabilmeniz gerekiyor. Toka çocuklar tarafından korunmakta değildir.

UYARI! Çocuğunuzu bu güvenlik koltuğunda uzun süre bırakmayın. Uzun yolculuklarla daha fazla mola verin ve çocuğu emniyet koltuğunu yapın.

UYARI! Güvenlik, çocuk güvenlik görevlisi bu talimatlara uygun olarak monte edilirse garanti edilir.

UYARI! Güvenlik koltuğunu kullanırken HER ZAMAN çocuğunuzu emniyet kemerleri ile emniyete alın.

UYARI! Kullanım kılavuzu, kullanım süresince çocuk güvenlik koltuğunda saklanmalıdır.

UYARI! Bebek araba koltuğunu yandan veya arkaya bakan araç koltuklarında kullanmayın.

ECE R44/04

YIKAMA TALİMATLARI

1. Sabun ve ılık su ile araba sandalyesi temizlenebilir. Tiner veya aşındırıcılar, agresif temizlik maddeleri kullanmayın.
2. Maksimum 30° C derecede döşemeyi elinizde yıkayın. Kurutucuya koymayın. Doğal bir şekilde döşemeyi kuruması için bırakın.
3. Nemli bez yardımıyla plastik parçalarını temizleyebilirsiniz. Aşındırıcı kullanmayınız.

ARACINIZDA BULUNMASI GEREKEN ONAYLI KEMER TİPLERİ

3 noktalı kemerlerin yardımıyla otomobilin hareket yönünde ters ya da otomobilin hareket yönünde çocuk sandalyesi monte edilebilir!!!

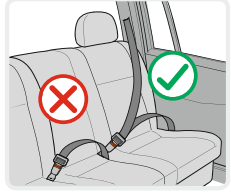

? Sadece 3 noktalı kemerler ile koltuklara montaj olasılığı!

2 noktalı kemerler bu gibi koltuklara kullanılamaz!

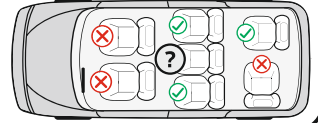

Karakterizasyonlar

Resim A

1. Kemerler için delikler
2. Kemerin kanca yönlendiricisi
3. Döşeme
4. Gövde
5. Kemer yönlendiricisi için delik
6. Temel
7. Kemer ayarlayıcı düğüme (döşemenin altında)

8. Koltuğun eğimini ayarlamak için kol
9. Kemerlerin uzunluğunu ayarlamak için bant
10. Yumuşatıcı toka
11. Kemerler
12. Omuz kemerlerinin yumuşatıcısı
13. Baş dayamalık yer
14. Toka
15. Bebek için yumuşatıcılar
16. Omuz kemeri için yönlendirici
17. Baş dayamalık yeri yerleştirmek için kol
18. Omuz kemerlerine ayraç

1. Koltuk eğimin ayarı

3 pozisyona göre çocuk koltuğunu ayarlanabilir. (Resim 1) Arka ya da öne doğru koltuğu çekin veya bastıktan sonra koltuğun altından ön kısmında olan konumlandırma kolunu çekin. Tıklama sesini duyana kadar aşağı doğru basın ve dilediğiniz pozisyona göre kolu bırakın. Koltuğun yerleşmiş olduğundan emin olun.

2. Baş dayamalık yerin yükseklik ayarı

Baş dayamalık yerin yüksekliği 9 pozisyona göre ayarlanabilir. Baş dayamalık yeri yukarı ve aşağı doğru ayarlamak için ayar halkasını çekin ve doğru pozisyonda tutun. Resim 2 Ayar halkasını serbest bırakın ve baş dayamalık yerin kilitli olduğundan emin olun. Baş dayamalık yerin doğru bir şekilde ayarlandığından emin olmanız önemlidir.

UYARI! 0+ ve 1 grupları için baş dayamalık yeri doğru pozisyona getirmeden önce, kemerleri çocuk koltuğundan çıkarın ve baş dayamalık yerin yüksekliğini ayarlayın. Lütfen aşağıda olan 3. noktaya bakın.

3. Kemerlerin yükseklik ayarı

- 3.1.** Mümkün olduğu kadar omuz kemerlerini çekin ve emniyet kemerlerini serbest bırakmak için düğmeye basıp serbest bırakın. (Resim 3.1) **Uyarı:** kemerlerin yumuşatıcılarını çekmeyin.
- 3.2.** Koltuğun arkasından kancalardan kemerleri çıkarın. Resim 3.2
- 3.3.** Sırt dayamalı yerin boşluklarından kemerleri çıkarın.
- 3.4.** Başlığın yüksekliğini ayarlama. Sırt dayamalı yerin boşluklarına kemerleri tekrar koyun. Kemerlerin aynı hizada ve bütülmemiş olduklarından emin olun.
- 3.5.** Metal ayraçın arkasına merkeze kemerleri koyun. Resim 3.3 Sıkı bir şekilde sabit olduklarından emin olmanız için yumuşatıcıları çekin.
- 3.6.** Çocuğunuzun boyuna göre kemerlerin uzunluğunu seçin. Resim 3.4 Çocuğunuzun omuzlarından biraz üst hizada kemerlerin pozisyonu olması gerekir . Çocuğunuz 18 kg ise veya çocuğunuzun omuzlarının altında kemerlerin delikleri bulunuyorsa koltuğun kemerlerini kullanmayın. Bu durumda otomobilin emniyet kemerlerini kullanın.

4. Kemerin bağlanış şekli

- 4.1.** Mümkün olduğu kadar omuz kemerlerini çekin ve emniyet kemerlerini serbest bırakmak için düğmeye basıp serbest bırakın. (Resim 3.1) **Uyarı:** kemerlerin yumuşatıcılarını çekmeyin.
- 4.2.** Tokayı açın ve ondan sonra yönlendiricilerin yan tarafına kemerleri koyun Fig.4.1;4.2 Araba koltuğuna çocuğunuzu koyun.
- 4.3.** Tık sesi duyulana kadar merkez tokaya yerleştirin ve kemerin ucuna iki elementi bağlayın. Resim 4.3;4.4
- 4.4.** Omuz kemerlerini sıkmanız için koltuğun ortasında olan bandı çekin. Fig. 4.5

5. Döşemeyi sökmek

- 5.1.** Figür 7 'te gösterildiği gibi tüm emniyet kemerlerini çekin.
- 5.2.** Sırtın alt kısmında iki düğümelerini çözün. Resim. 8.1
- 5.3.** Baş dayamalı yeri alt pozisyona bırakın ve koltuğun ve baş dayamalı yerin döşemesini resim 9.4'te gösterildiği gibi çıkarın. Resim. 8.2

Otomobilin tüm yolcularına koruma: Kalan yolcuların hasarına acil durdurma veya kaza esnasında sigortasız kişiler ve nesnelere neden olabilir. Lütfen her zaman kontrol edin:

- Otomobilin sırt dayamalı yeri kilittir. (yani arka koltuğun eğilen sırt dayamalı yerin kilittir olduğundan);
- Otomobilde tüm ağır veya sivri uçlu eşyaların (mesela arka camın kapağı üzerinde) yerleşmiş ve emniyetlidirler;
- Otomobilde tüm kişiler bağlı emniyet kemerleri iledir; -Çocuğu taşımadan bile otomobilde yerleşmiş ve her zaman sağlanan çocuk emniyet koltuğu.

Otomobilinizin güvenliği için:

Koltuk kullanıldığı zaman kullanımından iz meydana gelebilir ve otomobilin bazı döşemeleri daha hassas malzemedir (mesela süet, deri ve diğer). Çocuk emniyet koltuğun altında bez veya battaniye koyarak önlenabilir.

KOLTUĞUN MONTAJI

"Grup 0+" /13 kg kadar ve yeni doğan bebek için/

Koltuğu arabaya yerleştirmeniz için ve çocuğunuzun emniyetini sağlamanız için arabanın 3 noktalı emniyet kemerlerini lütfen kullanın!

1 Adım. Geriye doğru SADECE en bükülmüş şekilde 0+ Grup . İçin koltuk otomobilde kullanılabilir. (Resim 5.1). Temelde olan en bükülmüş şekilde pozisyona koltuğu koyun ve konumlandırma kolunu çekin. Resim 1 **Mümkün olduğu kadar en uzun süre kullanılması çocuğunuz için en emniyetli pozisyon olduğu için tavsiye edilir.**

2 Adım. Hareket doğrultusuna karşıt olması gereğince otomobilin koltuğuna koltuğu bırakın. Eyer arabanın arka yolcu koltuklarında hava yastığı varsa sadece arabanın arka koltuklarına koltuğun kullanılması gereklidir!

3 Adım. Rayları en uzun pozisyonuna kaydırın. Araba emniyet kemerinin kucak kısmını, çocuk koltuğunun altındaki "5" (Resim A) her iki kemer kılavuzundan geçirin. Kemer çekerek kemerin tokasının kilittir olduğuna kontrol edin. Resim 5.2; 5.3

4 Adım. Kemer sıkamak için çekin ve sırt dayamalı yerin arka kısmından iki kırmızı yönlendiriciden kemerin üst diyagonal bölümünü geçirin. Resim 5.3

5 Adım. Kemerin bükülmemiş veya çekilmemiş olmadığından emin olun.

6 Adım. Çocuğunuzu koltuğa koyun. Resim 5.4. Omuz kemerlerinin yüksekliğini kontrol edin. Kemerlerin herhangi bir yere takılmış veya bükülmüş olmadığından emin olun. Çocuğun emniyet kemerlerini iyice yerleşmiş olduğundan emin olduktan sonra bandı koltuğun ortasına doğru sıkılması için çekin. Resim 4.3; 4.4; 4.5

UYARI! Çocuğunuzun kilosu 13kg geçmeden önce ön tarafa yönelik olarak koltuk kullanılamaz!

KOLTUĞUN MONTAJI

“Grup I” /9 kg'dan 18kg'ya kadar/ KEMER İLE

Koltuğu arabaya yerleştirmeniz için ve çocuğunuzun emniyetini sağlamanız için arabanın 3 noktalı emniyet kemerlerini lütfen kullanın!

- 1 Adım.** Çocuk koltuğunu yüzü hareket yönüne bakacak şekilde otomobilin koltuğuna yerleştirin ve çocuk koltuğunun arka kısmı otomobilin koltuğunun sırt dayamalı yerine sıkıca yerleşmiş olduğundan emin olun. (Resim 6) Omuz kemerini omuz kılavuzundan baş dayamalı yere yerleştirin. (Resim 6.1)
- 2 Adım.** (Fig.6.3) Koltuğun kol dayama yerinin altına karın kemerini, sırt dayama yerine „2” sürücünün omuz kemerinden geçirip otomobil kemeri ile koltuğu yerleştirin. Sırt dayama yerin deliklerinden otomobil kemeri tokasını sokun . Koltuğun kemerlerinin altından koltuğun arkasından kemeri geçirin . „Tık” sesi duyulana kadar otomobilin tokasına kilitleyin ve koltuğun kol dayama yerinin üstüne ve altına kemeri geçirin .(Fig.6.2) Bükülmüş halde olduğundan emin olduktan sonra otomobilin emniyet kemerini sıkın ve sandalyenin koltuğuna doğru basın. Doğru bir şekilde sandalyenin monte edildiğinden emin olun.
- 3 Adım.** Çocuğunuzu koltuğa koyun. (Resim 6.4) Omuz kemerlerinin yüksekliğini kontrol edin. Kemerlerin herhangi bir yere takılmış veya bükülmüş olmadığından emin olun. Çocuğun emniyet kemerlerini iyice yerleşmiş olduğundan emin olduktan sonra bandı koltuğun ortasına doğru sıkılması için çekin. Resim 4.3; 4.4; 4.5;
- UYARI:** Lütfen kemerin kıvrılmadığından ve koltuğun gövdesinde iyice sabitlenmiş olduğundan emin olun.

KOLTUĞUN MONTAJI

“Grup II; III” /15 kg dan 36 kg kadar/ KEMER İLE

Araba koltuğunu yerleştirmeniz ve çocuğun emniyetini sağlamanız için otomobilin 3-puanlı emniyet kemerlerini lütfen kullanın .

- 1 Adım. II; III Grup için 15kl dan 36kl'ya kadar.** II; III / Sırt dayamalı yerin deliklerinden çekerek ve arkada olan kancalardan omuz kemerlerini serbest bırakarak emniyet kemerlerini çekin.(Fig. 7 a)
- 2 Adım.** Sandalyenin alt kısmından emniyet kemerlerinin metal katmanları çıkarın. (Fig. 7 b;c)
- 3 Adım.** Sandalyenin koltuğun altından düzenleme askısını çekin ve sandalyenin ortasında olan düğmeye basın .
- 4 Adım.** Dik pozisyonda hareket yönüne doğru sabitlenmiş olarak araba koltuğu otomobilin koltuğuna koyun (Fig. 7.1)
- 5 Adım.** Çocuğu koltuğa koyun. Koltuk ve kucak çocuk üzerindeki çocuğun omzunun üzerinden kanca karşısında omuz kemerini yerleştirin ve kucak kemeri. Tıklama sesi duyulana kadar kemeri otomobil koltuğunun tokasına kilitleyin ve koltuğun alt kısmında olan deliğinden kemeri geçirin. Fig.7.2 Kemer çekerek kemeri tokasının kilitleti olduğunu kontrol edin.(Fig. 7.3)
- 6 Adım.** Bükülmüş olmadığından ve çocuğu rahatsız etmediğinden, tüm yönlendiricilerden emniyet kemerinin düzgün yerleştirilmiş olduğundan emin olun.

KULLANIM VE NAKLİYE SIRASINDA DİKKAT EDİLECEK UNSURLAR

- 1-Taşıma ve nakliye sırasında ürün mutlaka orijinal ambalajında taşınmalıdır.
- 2-İndirme ve bindirme esnasında maksimum dikkat gösterilmelidir.
- 3-Yükleme sırasında ambalajın tamamen kapalı olduğundan hasar görmemiş olduğundan emin olunmalıdır.

HİZMET VE BAKIM – TEMİZLİK VE BAKIM

1-Periyodik bakım gerektiren durumlarda tüketicin yapacakları temizlik ve bakım kısmında anlatılmış olup tüketicinin yapamayacağı şeylerde yetkili servise baş vurma gerekmektedir.

2-Bağlantı ve montajın nasıl yapılacağı şema ile gösterilmiş olup ebeveyn tarafından yapılması gerekmektedir.

KULLANIM HATALARINA İLİŞKİN BİLGİLER

1-Kullanım ve kurulum hatalarının önüne geçilmesi için lütfen arabanın montaj ve demontaj bilgilerini dikkatlice okuyunuz.

2-Pozisyon dışında katlama ve kapatma yapmayınız.

TÜKETİCİ HAKEM HEYETLERİNE YAPILABİLECEKLERİNE İLİŞKİN BİLGİ VE KULLANICIYA SAĞLANAN SEÇİMLİLİK HAKLARI

1-Garanti süresi malın teslim tarihinden itibaren başlar ve 2 yıldır.

2-Malın bütün parçaları dahil olmak üzere tamamı garanti kapsamındadır.

3-Malın ayıplı olduğunun anlaşılması durumunda tüketici 6502 sayılı tüketici korunması hakkında kanunun 11 inci maddesinde yer alan

a-Sözleşmeden dönme

b-Satış bedelinden indirim isteme

c-Ücretsiz onarımını isteme

d-Satılan ayıpsız bir misli ile değiştirilmesini isteme, haklarından birini kullanabilir.

4-Tüketicinin bu haklardan ücretsiz onarım hakkını seçmesi durumunda satıcı; işçilik masrafı değiştirilen parça bedeli yada başka herhangi bir ad altında hiçbir ücret talep etmeksizin malın onarımını yapmak veya yaptırmakla yükümlüdür. Tüketici ücretsiz onarım hakkını üretici veya ithalatçıya karşı da kullanabilir. Satıcı üretici ve ithalatçı tüketicinin bu hakkını kullanmasından müteselsilen sorumludur.

5-Tüketicinin ücretsiz onarım hakkını kullanması halinde malın

-Garanti süresi içinde tekrar arızalanması,

-Tamiri için gereken azami sürenin aşılması,

-Tamininin mümkün olmadığına yetkili servis istasyonu satıcı, üretici veya ithalatçı tarafından bir raporla belirlenmesi durumlarında; tüketici malın bedel iadesini, ayıp oranında bedel indirimini veya imkan varsa malın misli ile değiştirilmesini satıcıdan talep edebilir. Satıcı, Tüketicinin talebini reddedemez. Bu talebin yerine getirilmemesi durumunda satıcı, üretici ve ithalatçı müteselsilen sorumludur.

6-Malın tamir süresi 20 iş gününü binek otomobil ve kamyonetler için ise 30 iş gününü geçemez. Bu süre garanti süresi içerisinde mala ilişkin arızanın yetkili servis istasyonuna veya satıcıya bildiri tarihinde garanti süresi dışında ise malın yetkili servis istasyonuna teslim tarihinden itibaren başlar. Malın arızasının 10 iş günü içerisinde giderilmemesi halinde üretici ve ithalatçı malın tamiri tamamlanıncaya kadar benzer özelliklere sahip başka bir malı tüketicinin kullanımına tahsis etmek zorundadır. Malın garanti süresi içerisinde arızalanması durumunda tamirde geçen süre garanti süresine eklenir.

7-Malın kullanma kılavuzunda yer alan hususlara aykırı kullanılmasından kaynaklanan arızalar garanti kapsamı dışındadır.

8-Tüketicin garantiden doğan haklarının kullanılması ile ilgili olarak çıkabilecek uyuşmazlıklarda yerleşim yerinin bulunduğu veya tüketici işleminin yapıldığı yerdeki tüketici hakem heyetine veya tüketici mahkemesine başvurabilir.

9-Satıcı tarafından bu garanti belgesinin verilmemesi durumunda tüketici gümrük ve ticaret bakanlığı tüketicinin korunması ve piyasa gözetimi genel müdürlüğüne başvurabilir.

Kullanım Kılavuzunda belirtilen maddelere uyulmaması halinde oluşabilecek sorunlar garanti kapsamı dışındadır.

ÖNEMLİ: Lorelli Tamir Bakım Servisi harici bir yerde yapılan bakım onarım arabanın garanti kapsamından çıkmasına neden olur.

Kullanım Ömrü 5 Yıldır.

İTHALATÇI FİRMA: COOLBABY ÇOCUK GEREÇLERİ SAN VE TİC. A.Ş.

Çınar mah. 6/7 Sok. No:4/a Bağcılar/ İstanbul Tel: 0212 438 20 45

Web: www.lorelli.eu www.coolbaby.com.tr

Yetkili Servis : Coolbaby Çocuk Gereçleri San ve Tic A.S. Orucreis mah. Giyimkent sitesi 16.

Sk. No:75 Esenler / İstanbul **Tel :** 0212 438 20 45 www.coolbaby.com.tr

FONTOS! FIGYELMESEN OLVASSA EL, ÉS ŐRIZZE MEG KÉSŐBBI FELHASZNÁLÁS ESETÉRE.

Autószéket / Használati utasítás

TÁJÉKOZTATÓ

1. Ez egy univerzális gyermekbiztonsági rendszer. A 44-es számú, 04-es módosításcsomagra vonatkozó jóváhagyást általánosan használják járművekben, és a legtöbb, de nem mindegyik gépkocsi-üléshez illeszkedik.
2. A megfelelő illeszkedés akkor lehetséges, ha a gépkocsi gyártója megerősítette a gépkocsi kézikönyvében, hogy a jármű alkalmas arra, hogy használható legyen ez a fajta „Universal” gyermekbiztonsági rendszer ennek a korosztálynak.
3. Ezt a gyermekbiztonsági rendszert szigorúbb feltételek között „Universal” –ként minősítették ellentétben a korábbi gyermekbiztonsági rendszerekhez képest, amelyek nem rendelkeznek ezzel a minősítéssel.
4. Ha kérdései merülnek fel ezzel kapcsolatban, kérjük forduljon a gyerekbiztonsági rendszer gyártójához, vagy a forgalmazóhoz.

Csak azokban a járművekben használható amelyek rendelkeznek 3 pontos, statikus visszahúzódó biztonsági övekkel. Az ENSZ-EGB 16 sz vagy más ezzel egyenértékű előírás szerint.



KÜLÖNÖSEN VESZÉLYES!
Légzsákkal felszerelt utas
ülésekben tilos használni.

Fontos biztonsági rendelkezések!

Kérjük, olvassa el figyelmesen a használati útmutatót, mert a nem megfelelő telepítés súlyos sérülést okozhat és ebben az esetben a gyártó nem vállal felelősséget.

FIGYELMEZTETÉS! Használható csak akkor, ha a jóváhagyott járművek 3 pontos visszahúzható biztonsági övekkel vannak felszerelve, megengedett 16. számú UN/ECER vagy más azzal egyenértékű szabvány által.

FIGYELMEZTETÉS! A gyermekbiztonsági rendszer merev elemeit és műanyag alkatrészeit úgy kell elhelyezni és felszerelni, hogy a jármű mindennapi használatakor ne legyenek veszélyeztetve a mozgó ülés vagy a jármű ajtaja által! Ne hagyja, hogy a biztonsági öv az ülések közé kerüljön, vagy éles tárgyakkal érinten, valamint ne zárja rá az ajtót az övre.

FIGYELMEZTETÉS! Minden biztonsági övnek amely a gépkocsihoz rögzíti a biztonsági rendszert szorosan kell lennie és a gyerek testéhez kell igazodnia. Ne legyenek összecsavaródva. Mindig győződjön meg arról, hogy a biztonsági ülés övei és az autó biztonsági övei megfelelően legyenek rögzítve, hogy biztosítsák a gyermek maximális védelmét.

FIGYELMEZTETÉS! Amennyiben sérül a rendszer, például egy baleset következtében, ki kell cserélni! Esetleges baleset után feltétlenül cserélje ki a biztonsági ülést és az autó biztonsági öveit. Még akkor is ha épek tűnnek mert, előfordulhat, hogy már nem fogják biztosítani a megfelelő védelmet gyermeke számára.

FIGYELMEZTETÉS! Biztosítani kell a láb feletti öv helyes fekvését alacsony szinten úgy, hogy a a medence feszesen legyen megfogva!

FIGYELMEZTETÉS! Veszélyes dolog a gyerekbiztosító szerkezeten változásokat vagy pótlásokat elvégezni az illetékes szerv jóváhagyása nélkül!

FIGYELMEZTETÉS! Tartsa be szigorúan a beszerelési útmutatásokat. Be nem tartásuk a gyerek sérüléséhez vezethet!

FIGYELMEZTETÉS! Ne hagyjon a gyereket a gyerekbiztosító szerkezetben felügyelet nélkül!

FIGYELMEZTETÉS! Minden jellegű poggyász vagy más tárgy, amely sérülést okozhat ütés közben, kellőképpen kell elhelyezni és megerősíteni!

FIGYELMEZTETÉS! A gyerekbiztosító szerkezetet nem szabad huzat nélkül használni!

FIGYELMEZTETÉS! Az ülés huzatát nem szabad mással helyettesíteni, csak olyanval, amelyet a gyártó javasolja, mert az a gyerekbiztonsági rendszer elválaszthatatlan részét képezi!

FIGYELMEZTETÉS! Az ülést csak utas 3 pontos biztonsági övrendszerrel ellátott ülésekbe szabad beszerelni. Ne használjanak más pontokat az öv feszítéséhez, csak azokat, amelyek az útmutatóban szerepelnek és meg vannak jelölve a biztonsági rendszerben. Ellenőrizzen azt, hogy az autóöv tokja ne legyen elhelyezve a biztonsági rendszer bizonyos övében vagy előtte.

FIGYELMEZTETÉS! Az ülést csak előre mutató helyzetben szabad használni addig, amíg a gyerek testsúlya nem haladja meg 13 kilót!

FIGYELMEZTETÉS! A hátra fordított gyerekbiztosító rendszereket nem szabad használni légzsákkal biztosított üléseken.

FIGYELMEZTETÉS! Az autó belseje nagyon erősen melegedhet fel, amikor direkt napfényre ki van téve. Ezért ajánlatos az, hogy a gyerekülést valamivel takarni, ha éppen nem használják. Oly módon megelőzik az ülés és az alkatrészek felmelegedése, különösen ezeknek a részeknek, amelyek a gyerekszékekhez vannak csatolva, a gyerek leégetését is!

FIGYELMEZTETÉS! A gyerekülést otthoni használata tilos. Ez házi használatra nem tervezett és csak a járműben szabad azt használni!

FIGYELMEZTETÉS! Mielőtt a gyerekülés valamilyen mozgó vagy szabályozható részt szeretne igazítani, vegye ki a gyerekét a babaszékből!

FIGYELMEZTETÉS! Folyamatosan ellenőrizzen a biztonsági öveket kopásra, különös figyelmet fordítson a felfeszítési pontokra, a védő és a szabályozási részekre.

FIGYELMEZTETÉS! NE hagyja a csatot részlegesen zárt helyzetben, és csak akkor zárja le, ha minden alkatrész be van kapcsolva. Lehetővé kell tenni, hogy vészhelyzet esetén szabadon engedjék a gyermeket a biztonsági rendszerből. **Meg kell tanítani a gyermeket, hogy soha nem szabad játszani a csattal. A biztonsági öv csatja NEM védett a gyerekektől.**

FIGYELMEZTETÉS! Biztonsági okokból a biztonsági gyerekülést hagyja az autóba rögzítve, akkor is amikor éppen nem teszi bele a gyermeket.

FIGYELMEZTETÉS! Ne használja a babakocsi ülést oldalsó vagy hátsó ülésen.

FIGYELMEZTETÉS! NE kísérelje meg szétszerelni, módosítani az ülésmagasítót vagy hozzászerelni más tartozékokat, és ne módosítsa az autó biztonsági öveit és a használati módját.

FIGYELMEZTETÉS! MINDIG rögzítse a gyerekeket a biztonsági övekkel az ülésmagasító használatakor.

FIGYELMEZTETÉS! Ne hagyja hosszú ideig a gyermeket az ülésben. Hosszabb utakon tartson több szünetet, és a gyermeket vegye ki a biztonsági ülésből.

FIGYELMEZTETÉS! A biztonság csak akkor garantálható, ha a biztonsági ülést az utasításoknak megfelelően használja.

FIGYELMEZTETÉS! A használati utasítást tartsa meg mindaddig amíg használja a biztonsági ülést.

ECE R44/04

ÚTMUTATÓ MOSÁSHOZ

1. Az autószéket langyos vízzel és szappannal lehet tisztítani. Ne használjon agresszív tisztító vegyszereket, mint csiszolók vagy hígítók.

2. A huzatot kézzel lehet mosni 30°C maximális hőmérsékleten. Ne tegyen be szárítóban. Hagyon a huzatot természetes módon kiszáradni.

3. A műanyag részeket nedves kendővel lehet tisztítani. Ne használjon csiszolókat.

A JÓVÁHAGYOTT ÖVEK TÍPUSA, AMELYET AZ AUTÓJÁBA BE KELL SZERELTETNI

A babaülése az auto útírányába szabad beszerelni 3 pontos biztonsági övek szgítségével az autó utazási irányával vagy szemben!



CSAK 3 PONTOS BIZTOSÁGI ÖVEKKEL felszerelt ülések használatára van lehetőség!

NEM LEHET HASZNÁLNI 2 PONTOS BIZTOSÁGI ÖVEKKEL felszerelt üléseken !

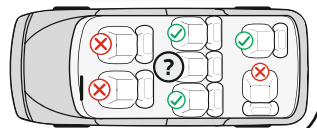
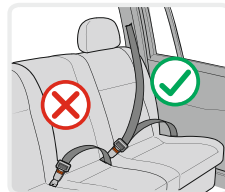

Használati útmutató

Kép A.

1. Biztonsági öv nyílás
2. Biztonsági övvezető
3. Gyerekülés huzat
4. Gyerekülési váz
5. Biztonsági öv vezető nyílás
6. Talp
7. Övek szabályozási gombja (a huzat alatt)

8. Gyerekülést dőlését állító kar

9. Vállpánt beállító szíj

10. Övcsat párnája

11. Biztonsági hám

12. Biztonsági hám vállvédő párnája

13. Fejtámla

14. Biztonsági hám csatja

15. Ülés párna

16. Vállpánt vezető

17. Fejtámaszt beállító kar

18. Váll övek bilincse

1. A szék dölési szögének beállítása

A gyerekülést 3 pozícióban lehet beállítani. (1. kép) Húzzon ki az ülés alatt első részében lévő helyzet állító fogantyút, ezután nyomjon meg vagy húzza ki az ülést előre vagy hátra. Engedjen el a fogantyút a kívánt helyzetben és nyomjon meg lefelé kattanásig. Ellenőrizzen meg azt, hogy az ülés meg van feszítve.

2. A fejtámla magasságának beállítása

A fejtámla magassága 9 pozícióba állítható. Húzza ki a beállító gyűrűt, és közben húzza a fejtámlát felfelé vagy lefelé, amíg eléri a kívánt pozíciót és tartsa meg abban a helyzetben. Ábra 2 Engedje el a beállító gyűrűt és győződjön meg arról, hogy a fejtámla megfelelően legyen rögzítve. Fontos, hogy a fejtámla a megfelelő helyzetbe legyen beállítva.

FIGYELEM! A 0+ és az 1. csoport esetében, mielőtt a fejtámlát a megfelelő helyzetbe állítaná, először távolítsa el a biztonsági öveket a gyerekülés háttámlájáról, az alább olvasható 3. pont szerint.

3. Öv magasságának a beállítása

3.1. Nyomja le a biztonsági öv kioldó gombját és húzza meg a gyermekülés biztonsági övét. (3.1. ábra)

Figyelem: Mindig a biztonsági övet, és soha ne a vállpántpárnákat fogja meg!

3.2. Vegyen ki az öveket a szék hátán lévő kampókból. 3.2. kép.

3.3. Húzzon ki az öveket a támla nyílásaiból.

3.4. A fejtámla magasságának beállítása. Tegye vissza az öveket a támla kívánt nyílásaiban. Ellenőrizze azt, hogy az övek egy szinten vannak betéve és nem sodróttak el.

3.5. Tegye be az öveket a központi fémbilincsben hátul. Húzzon ki a puhítókat, hogy legyen biztos arról, hogy az övek erősen meg vannak kötve.

3.6. Valasszon az övek magasságát a gyerek magasságához képest. (3.4. ábra) Az övek állása a gyerek vállai magasságában vagy kicsit feljebb kell hogy legyen. Ne használjon a szék öveit, ha az övek nyílásai a gyerek válla alatt vannak vagy annak több mint 18 kg súlya van. Ebben az esetben használjon az autó biztonsági övét.

4. Az öv becsatolása

4.1. Nyomja le a biztonsági öv kioldó gombját és húzza meg a gyermekülés biztonsági övét. (3.1. ábra)

Figyelem: Mindig a biztonsági övet, és soha ne a vállpántpárnákat fogja meg!

4.2. A vállpánt szétnyitásához, nyissa ki a csatot. Ezután húzza ki a pántok csatnyelveit és tegye ki oldalra a vállpántokat (4.1., 4.2. ábra). Helyezze a gyermeket a gyermekbiztonsági ülésben.

4.3. Kösse össze az öv végén lévő két elemet és tegye be őket a központi tokban amíg kattanás hallatszik. (4.3;4.4. Kép)

4.4. A vállpánt meghúzásához, hogy az kényelmesen rásimuljon a gyermekre, óvatosan húzza maga felé a vállpánt beállító szíjat (4.5. ábra)

5. A huzat eltávolítása

5.1. Tegye el az összes övet a 7 kép szerint.

5.2. Gombolja ki a háttámla alján található két gombot. Ábra 8.1.

5.3. Helyezze a fejtámlát alsó helyzetbe, és távolítsa el az ülés és a háttámla huzatát a 8.2 ábrán látható módon.

Utasvédelem: Egy hirtelen megállásban vagy egy autóbalesetben a nem bekötött tárgyak vagy személyek kárt okozhatnak a többi utazó személyeknek. Kérjük, mindig tartsa be a következő utasításokat: - Ne próbálja leszerelni, módosítani vagy kiegészíteni a gyermekülés egyetlen részét sem. Nem eredeti alkatrészek vagy tartozékok használata esetén a szavatosság érvényét veszti.

- Győződjék meg, hogy kellően rögzítve vannak-e a csomagok vagy egyéb tárgyak. Baleset esetén a rögzítetlen csomagok súlyos sérüléseket okozhatnak a gyermekeknek és felnőtteknek. - Győződjön meg, hogy minden utas szabályosan be van kötve. - Üres gyermekülést mindig rögzíteni kell a járműben. **Hasznos tanácsok a jármű üléshezát védelmében :**

A gyerekülés rendszeres használata néha gyorsabb jármű üléshezát elhasználódáshoz vezet, főleg érzékeny felületekre, mint a bőr-vagy velúr üléshezát. Ez elkerülhető, ha használunk plejdet vagy ruhadarabot a gyerekülés alatt.

Kérjük, használjon fel az autó a 3 pontos biztonsági öveket ahhoz, hogy a gyerek biztonságát szervezzen és az autószéket meg tudjon feszíteni!

- 1. lépés 0+** Csoportra az autózést **CSAK** a leghátrább dőlt pozícióban szabad használni. (5.1. kép) Húzzon ki a helyzet állító fogantyút és tegye be a széket a leghátrább dőlt pozícióban. (1. kép) **Ez a legbiztonságosabb pozíció a gyerekére, úgy hogy ajánlatos ezt lehetőleg leghosszabban használni.**
 - 2. lépés** Tegyen be az autószéket az autó ülésére úgy, hogy az az autó mozgási irányával szemben legyen. Ha az autója ülési légzsákokkal vannak felszerelve, akkor az autószéket az autó hátsó ülésén kell használni!
 - 3. lépés.** Csúsztassa a síneket a leghosszabb helyzetbe ábrán látható..Vezesse át az autós biztonsági öv övrészét a gyermekülés alján lévő mindkét „5” övvezetőn (A kép). Ellenőrizze, hogy az öv csatja elzárva-e az öv elhúzása által.(Ábra 5.2; 5.3)
 - 4. lépés** Vezesse át a felső vízszintes övrészt a gyerekülés hátuján és utána húzza ki az öv feszítés érdekében (5.3.; kép)
 - 5. lépés** Győződjön meg arról.(Ábra 5.4) hogy az öv feszített, és nem sodrott. Győződjön meg arról, hogy a szék erősen van megfeszítve az autó üléséhez.
 - 6. lépés** Tegye be a gyereket a székben. Ellenőrizzen a vállövek magasságát. Nézzon meg, hogy az övek nem sodródtak el vagy rakódottak valahol. Kössze össze a gyerek öveket és nézzon meg, hogy jól vannak-e ezek feltéve és húzzon ki az ülés közepén lévő szalagot az övek feszítéséhez. (4.3; 4.4; 4.5. kép)
- FIGYELMEZTETÉS!** Az ülést csak előre mutató helyzetben szabad használni addig, amíg a gyerek testsúlya nem haladja meg 13 kilót!

A SZÉK BESZERELÉSE

"I. osztály" / 9-től 18 kg-ig/ val biztonsági övvel

Kérjük, használjon fel az autó a 3 pontos biztonsági öveket ahhoz, hogy a gyerek biztonságát szervezzen és az autószéket meg tudjon feszíteni!

- 1. lépés** Helyezze a gyerekülést az autózásra menetiránnyal szembe és nyomja a gyerekülést szorosan az autózás háttámlájához.(Ábra 6) Húzza a biztonsági övet a gyerekülés fejtámláján található rögzítéshez. Ábra 7.1
 - 2. lépés** Kössze meg a széket az autó biztonsági övével úgy, hogy vezesse át a vállszíjat a támla „2” irányítóján keresztül (6.3. kép), a has szíjat viszont a szék könyöktámasza alatt. Vezesse át az auto biztonsági öv bilincset a támasz nyílásán át . Vezesse át az övet a szék támlája mögött a szék szíjai alatt . Hozzon ki az öv bilincset a széktámasz másik nyílásán át. Vezesse át az övet a szék könyöktámasz alá és fölé és csapja be az auto tokjában kattanásig. (6.2. kép)Nyomja meg a széket az üléshez és feszítse az auto biztonsági övét meghúzással és ellenőrizzen azt, hogy nem sodródtott el. Nezzon meg azt, hogy a szék helyesen van felszerelve.
 - 3. lépés** Tegye be a gyereket a székben. (Ábra 6.4)Ellenőrizzen a vállövek magasságát. Nézzon meg, hogy az övek nem sodródtak el vagy rakódottak valahol. Kössze össze a gyerek öveket és nézzon meg, hogy jól vannak-e ezek feltéve és húzzon ki az ülés közepén lévő szalagot az övek feszítéséhez. (4.3., 4.4., 4.5.,kép)
- Figyelem:** Győződjön meg róla, hogy az öv nincs-e becsavarva és rendesen be van-e rögzítve a gyerekülés vázra.

A SZÉK BESZERELÉSE

"II; III. osztály" /15-től 36 kg-ig/ val biztonsági övvel

Kérjük, használjon 3 pontos biztonsági öveket az autóban ahhoz, hogy biztosítson a gyerek biztonságát és beagyazzon az autószéket.

- 1. lépés "II; III. osztály" / 15-től 36 kg-ig/** Távolítsa a szék öveit el a vállövek elengedésével a háton lévő kampókból és húzza ki a támla nyílásaiból.(7a kép)
- 2. lépés** Vegye ki az övek fémlemezeit a szék aljából. (7 b;c. kép)
- 3. lépés** Nyomja meg az ülés közepén lévő gombot és húzzon ki a beszabályozási szalagot a szék ülés alatt.
- 4. lépés** Tegye be az autószéket az autó ülésére úgy, hogy az az autó mozgási irányával szemben legyen. (7.1 kép)
- 5. lépés** Tegye be a gyereket a kisszékebe. magasság szabályozó berendezéseket az ülés csőveibe, ahogy a 2. sz. fényképen van bemutatva. Vegye figyelembe a különbségeket a bal és a jobb oldalon. Helyezze a vállöv egész horog válla fölött a gyermek , a gyerek öléhez való övet viszont húzza fel az öle és a szék fölé. Dugja át az övet a kisszék ülésén lévő alsó nyílásán át, és csatolja a szíjat a gépkocsi csatjába, amíg nem halja azt, hogy „klikk”. (7.2 kép) Helyezze a vállöv egész horog válla fölött a gyermek.7.3. ábra . Ellenőrizze, hogy az öv csatja elzárva-e az öv elhúzása által.
- 6. lépés** Ellenőrizzen azt, hogy az öv helyesen van beszerelve az összes felvezetőn keresztül, nem sodródtott el és nem zavarja a gyereket.

E RËNDËSISHME! RUANI PËR INFORMACIONE TË MËTEJSHME. LEXONI ME KUJDES!

Karrigia për veturë / Insruksion për përdorim

INFORMACION

1. Ky është kufizim "Universal" për fëmijën. Është aprovuar sipas rregullores nr.44, 04 të serise së amendamenteve për përdorimin e përgjithshëm në automjete dhe do të përshtatet në shumicën, por jo të gjitha, modelet e makinave.
2. Karrigia mund të përshtatet plotësisht nëse në librin e automjetit është shënuar përshtatja me modelin "Universal" për këtë grupmoshë.
3. Siguria për modelet e klasifikuara si "Universal" është testuar në kushte me të rrepta sesa modelet të cilat nuk e kanë këtë klasifikim.
4. Nëse në dyshim ju lutem kontaktoni prodhuesin/importuesin ose shitësin.

Përshtatet vetëm në rast se automjeti ka rripa sigurie me 3 pika statik, të aprovuar nga UN/ECE rregullatori nr 16 ose standarte ekuivalente !



SHUMË E RREZIKSHME! Të mos përdoret në ulëse për pasagjerë , që janë pajisur me jastëk ajror.

Udhëzime të rëndësishme sigurie!

Ju lutemi, që të lexoni me kujdes insruksionet, sepse montimi i gabuar mund të shkaktojë lëndim serioz dhe në këtë rast prodhuesi nuk mban përgjegjësi.

KUJDES! Është e përshtatshme vetëm nëse automjetet e miratuara janë pajisur me pajisje për mbledhjen e rripave të sigurisë me tre pika, që është miratuar në përputhje me rregulloren №16 KEE pranë OKB –së ose me standard të tjera ekuivalente .

KUJDES! Pjesët plastike të karrigës duhen instaluar në mënyrë që mos të pendojnë në përdorimin e përditshëm të modelit. Evitoni zënien e rripave të ulëses midis dyerve të makinës dhe fërkimin e tyre me pjesa të mprehta.

KUJDES! Te gjithë rripat që përdoren për të lidhur karrigen me makinën duhet të jenë shtrenguar fortë, rripat e karrigës duhet të jenë shtrenguar sipas rehatise së fëmijës. Gjithnjë duhet të bindeni se rripat e ulëses sigurose dhe rripat e makinës janë vendosur në mënyrë të drejtë, që të sigurohet mbrojtja maksimale e fëmijës Suaj.

KUJDES! Ndërroni karrigen në rast se është demtuar gjatë një aksidenti të fortë. Pas aksidentit, ndërroni ulësen sigurose dhe rripat e sigurimit të makinës. Edhe pse mund të duket të padëmtuara, ata mund të mos sigurojnë mbrojtje të përshtatshme për fëmijën Tuaj.

KUJDES! Të sigurohet vendosja e rripit mbi kofshën poshtë, kështu që legeni të jetë i kapur mirë!

KUJDES! Është e rrezikshme që të bëhen ndryshime të pajisjes së sigurimit pa miratimin e organit kompetent!

KUJDES! Respektoni udhëzimet për montim. Mos respektimi i tyre mund të shkaktojë lëndime të fëmijës !

KUJDES! Mos e lëni pa monitorim fëmijën në pajisjen e sigurimit !

KUJDES! Çdo lloj bagazhi ose sende të tjera mund të shkaktojnë lëndim në rast aksidenti nëse nuk janë lidhur mire!

KUJDES! Pajisja e sigurimit për fëmijë duhet të përdoret pa këllëf!

KUJDES! Këllëfi i ulëses nuk duhet të zëvendësohet me tjetër, sepse ai është pjesë e pandarë e sistemit për sigurim për fëmijët !

KUJDES! Ulësja mund të montohet vetëm mbi ulëse të automjeteve me sistemi me tre pika të rripave. Nuk e përdorni pika të tjera për kapjen e rripit përveç ato që janë përshkruar në insruksionin janë shënuar në sistemin e sigurimit. Siguroheni se kapësja e rripit të automjetit është vendosur në ose përpara kolonës së caktuar të sistemit të sigurimit.

KUJDES! Karrigia nuk mund të përdoret të drejtuar përpara, para se pesha e fëmijës të jetë mbi 13 kg!

KUJDES! Sistemet e kthyerës prapa për sigurimin e fëmijëve nuk duhet të përdoren në vendet për ulje të mbrojtura me jastëk ajror.

KUJDES! Brenda veturës mund të bëhet shumë nxehtë , kur është nën ndikimin e drejt për të drejtë të dritës së diellit. Ja përse rekomandohet që karrigia për fëmijë të mbulohet kur nuk përdoret. Kjo do të evitohet nëse është e tapicerisë dhe të komponentëve sidomos ë atyre që janë montuar në karrigen si edhe djegien e fëmijës!

KUJDES! Mos e përdorni karrigen për automjet n shtëpi. Ajo nuk është projektuar për përdorim shtëpiak dhe duhet të përdoret vetëm në automjet!

KUJDES! Para se të montoni ndonjë pjesë lëvizëset karriges për fëmijë , duhet të nxirrni fëmijën tuaj nga karrigia për fëmijë!

KUJDES! Periodikisht kontrolloni rripat për vjetërsim duke iu kushtuar vëmendje pikave të kapjes , sistemeve të sigurisë pajisjeve për rregullim.

KUJDES! Për arsye sigurie, sedilja për fëmijë duhet të montohet dhe të jetë e fiksuar në automjetin edhe në rast se nuk vendosni fëmijën në të.

KUJDES! Sigurohu qe rripi te jete vendosur plotesisht ne vendin e vet. **Duhet instruktuar femija qe mos te lozi me rripat e makines pasi mund te rrezikojë sigurine e vet!** Kapësja e rripit të sigurimit Nuk është mbrojtur nga fëmijët.

KUJDES! Për arsye sigurie, sedilja për fëmijë duhet të montohet dhe të jetë e fiksuar në automjetin edhe në rast se nuk vendosni fëmijën në të.

KUJDES! Mos e përdorni sediljen e makinës për fëmijë në vendet anësore ose të pasme të automjeteve.

KUJDES! MOS bëni prova që të çmontoni, të ndryshoni ose të shtoni pjesa në ulësen siguruese ose të ndryshoni mënyrën në të cilën janë bërë ose përdoren rripat siguruese të makinës.

KUJDES! GJITHNJË sigurori fëmijën Tuaj me rripa siguruese kur edhe përdorni ulësen siguruese.

KUJDES! Mos e lëni fëmijën Tuaj në këtë ulëse për një periudhë të gjatë kohe. Gjatë udhëtimeve të gjata bëni më shumë pushime dhe nxirrni fëmijën na ulësja siguruese.

KUJDES! Siguria është e garantuar vetëm nëse ulësja siguruese për fëmijën është montuar në përputhje me këto udhëzime.

KUJDES! Udhëzimet për përdorim duhet të ruhen te ulësja siguruese për fëmijë gjatë tërë periudhës së përdorimit të saj.

ECE R44/04

Instruksione për larje

1. Karrigia për veturë mund të pastrohet me ujë të vakët dhe sapun. Të mos përdoren preparate agresive pastruese si tretës abraziv .

2. tapiceria duhet të lahet me dorë me temperature maksimale 30°C. Të mos vendoset në tharëse. Tapiceria duhet të thahet në mënyrë të natyrshme.

3. Pjesët prej plastmase mund të pastrohen me ndihmën e pecetës së lagur. Të mos përdoren abraziv.

LLOJI I RRIPAVE TË PRANUARA , QË DUHET TË KENI NË AUTOMJETIN TUAJ

Karrigia juaj për fëmijë mund të instalohet së automjetit me ndihmën e 3 rripave të fiksuara në pika të caktuara!!! Në drejtim të lëvizjes së automjetit ose në drejtim të kundërt!

 Mundësi për instalim vetëm të karrigeve me 3 rripa të fiksuara!

NUK MUND TË PËRDORET PË ULËSE ME 2 RRIPA TË FIKSUARA !

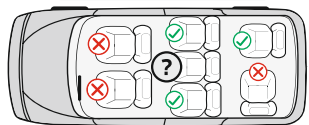
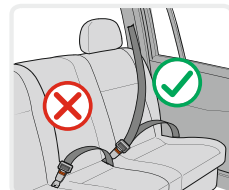

Karakteristika

Fotografia A

1. Vrima për rripat
2. Grep drejtues i rripit
3. Tapiceria
4. Korpusi
5. Vrimë për drejtuesin e rripit
6. Bazamenti
7. Buton për rregullim të rripave (nën tapicerinë)

8. Dorezë për rregullimin e pjertësisë së ulëses
9. Shirit për rregullimin e gjatësisë së rripave
10. Zbutës i kapëses
11. Rripa
12. Zbutës i rripave të supeve
13. Mbështetëse për kokën
14. Kapëse
15. Zbutës për beben
16. Drejtues për rripin e supeve
17. Dorezë për rregullimin e mbështetëses për kokën
18. Killapa për rripat e supeve

1. Rregullim i rripit të ulëses

Ulësja për fëmijë mund të rregullohet në 3 pozicione (Fotografia 1) Tërhiqni dorezën pozicionuese në pjesën e përparme nën ulësen dhe pas kësaj tërhiqni ulësen përpara ose prapa . Lëshoni dorezën në pozicionin e zgjedhur dhe shtypni te poshtë deri sa dëgjohet "kërcitja ". Bindeni se ulësja është fiksuar mire.

2. Rregullimi i lartësisë së mbështetëses për kokën

Lartësia e mbështetëses për kokën mund të vendoset në 9 pozicione . Tërhiqni unazën rregulluese, që të rregulloni mbështetësen për kokën te lartë ose të poshtë dhe e poziciononi në pozicionin e zgjedhur.

Fotografia 2. Lironi unazën rregulluese dhe bindeni se mbështetësja për kokën është fiksuar. Me rëndësi është që të bindeni se mbështetësja për kokën është rregulluar drejt.

KUJDES! Për grupe 0+ dhe grupin 1, para se të rregulloni mbështetësen për kokën në pozicionin e drejtë duket të nxirrni rripat nga mbështetësja e sediljes së fëmijës dhe pas kësaj të rregulloni lartësinë e mbështetëses për kokën. Ju lutem shikoni pikën 3 më poshtë.

3. Rregullim i lartësisë së rrupave

3.1. Lironi rripat e sigurisë, duke shtypur butonin për lirim dhe tërhiqni rripat e supeve sa është e mundur (fig. 3.1) **Shënim:** Mos i tërhiqni zbutësit e rripave .

3.2. Nxirrni rripat nga kunjat prapa shpinës së karriges. Fotografia. 3.2

3.3. Nxirrni rripat nga vrimat e mbështetëses.

3.4. Rregulloni i lartësisë së mbështetëses për kokën. Vëni sërish rripat në vrimat e preferuara të mbështetëses. Fotografia. 3.3 Kontrolloni që rripat të jenë vendosur në një nivel dhe të mos jenë përdredhura. **3.5.** Vëni rripat në kllapën qendrore metalike prapa shpinës . Tërhiqni zbutësit që të siguroheni se janë lidhur fortë.

3.6. Zgjidhni lartësinë e rripave në përshtatje me shtatin e fëmijës. Fotografia. 3.4 Pozicioni i rripave duhet të jenë në nivelin ose pak mbi supet e fëmijës. Mos i përdorni vrimat për rripat nëse ato janë nën supet e fëmijës ose pasha e fëmijës është mbi 18 kg. Në këtë rast duhet të përdorni rripat e automjetit .

4. Lidhja e rripit

4.1. Lironi rripat e sigurisë, duke shtypur butonin për lirim dhe tërhiqni rripat e supeve sa është e mundur (fig. 3.1) **Shënim:** Mos i tërhiqni zbutësit e rripave .

4.2. Hapeni kapësen dhe pastaj i vëni rripat anës nga drejtuesit. Fig. 4.1;4.2 Vendosni fëmijën në karrigen për veturë.

4.3. Bashkoni dy elementet të fundit të rripit dhe i vëni në kapësen qendrore deri sa dëgjohet kërcitja . Fotografia 4.3;4.4

4.4. Tërhiqni shiritin në mes të ulëses që të shtrëngoni rripat e supave. Fig. 4.5

5. Heqja e tapicerisë

5.1. Hiqni të gjitha rripat siç është treguar në Fig.3.2

5.2. Zbërtheni dy kopsat në pjesën e poshtme të shpinës. Fotografia . 9.3

5.3. Vendosni mbështetësen për kokën në pozicionin e poshtëm dhe hiqni tapicerinë e sediljes dhe mbështetëses siç është treguar në fotografinë 9.4

Për sigurinë e të gjitha pasagjerëve në automjetin: Në rast të ndalimit aksidental ose incident, personat ose sendet që nuk janë të siguruar mund të shkaktojnë dëme për pasagjerët e tjerë. Ju lutem kontrolloni se: - Mbështetëset e ulëseve të automjetit janë të kyçur (pra, se mbështetësja palosëse e ulëses së prapme është kyçur); - Të gjitha sendet e rënda ose sendet me maja të mprehta në automjetin (për shembull mbi lehën 3 dritares së prapme janë të siguruar dhe të fiksuar.

- Të gjitha personat në automjetin janë me rripa sigurie të kyçura. - Ulësja për fëmijë është gjithnjë e siguruar mirë dhe është fiksuar kur është në automjetin edhe në rast kur nuk udhëton fëmija.

Për siguri të automjetit tuaj:

Disa tapiceri të ulëseve të automjeteve janë prej materialeve të ndjeshme. (për shembull lëkurë , kamosh e të tjera) dhe mund të shfaqen gjurma të vjetërimit kur përdoret karrigia . Kjo mund të evitohet përmes vendosjes së batanijes ose të peshqirit nën karrigen për fëmijë.

MONTIM i KARRIGES

"Grupi 0+" /për foshnja porsalindur dhe me peshë deri 1.3 kg ./

Ju lute përdorni rripat e sigurisë së automjetit që janë pozicionuar në tre pika, që të garantoni sigurinë e fëmijës dhe të fiksoni karrigen në automjetin!

Hapi 1. Për grupin 0, + Karrigia për automjet mund të përdoret **VETËM** në pozicionin më të përkulur prapa. (Fotografia 5.1) Tërhiqni dorezën pozicionuese dhe vëni në pozicionin më të përkulur prapa. (Fotografia 1)

Ky është pozicioni më i sigurt për fëmijën tuaj, kështu që rekomandohet që të përdoret mundësisht më gjatë.

Hapi 2. Vëni karrigen për automjet mbi ulësen e automjetit, kështu që ajo të jetë orientuar në drejtim të kundërt të lëvizjes .Nëse automjeti juaj ka erbeg në ulëset për pasagjerë , atëherë karrigia përdoret vetëm me ulëset e prapme të automjetit.!

Hapi 3.Rrëshqisni binaret deri në pozicionin më të gjatë.Kaloni pjesën e xhiron e rripit të makinës nëpër të dy udhëzuesit e rripit "5" (figura A) në fund të sediljes së fëmijës . Kontrolloni a është kyçur kapësja e rripit duke tërhequr rripin. (Fotografia 5.2; 5.3)

Hapi 4. Kaloni pjesën e sipërme diagonale të rripit përmes dy drejtuesve kuq prapa shpinës së mbështetëse dhe tërhiqni që të shtrëngoni rripin. Fig. 5.4.

Hapi 5. Bindeni se rripi nuk është përdredhur .Siguroheni se karrigia është pozicionuar në mënyrë stabile mbi ulësen e automjetit.

Hapi 6. Vëni fëmijën në karrige. (Fig. 5.4) Kontrolli lartësinë e rripave për supet. Siguroheni se rripat nuk janë përdredhur ose kapur diku. Lidhni rripat e fëmijës duke u siguruar se janë vendosur mire dhe tërhiqeni shiritin në qendrën e ulëses dhe e shtrëngoni. Fig. 4.3, 4.4; 4.5

KUJDES! Karrigia nuk mund të përdoret të drejtuar përpara, para se pesha e fëmijës të jetë mbi 13 kg!

MONTIM i KARRIGES

"Grupi I" /nga 9 deri 18kg./ ME RRIPI

Ju lute përdorni rripat e sigurisë së automjetit që janë pozicionuar në tre pika, që të garantoni sigurinë e fëmijës dhe të fiksoni karrigen në automjetin!

Hapi 1. Vëni sediljen e fëmijës mbi sediljen e automjetit me fytyrë përpara, dhe bindeni se pjesa e prapme e sediljes së fëmijës është fiksuar mirë te mbështetësja se sediljes së automjetit. (Fotografia 6) Vëni rripin e supit përmes drejtuesit të rripit të supit në mbështetësen për kokën . (Fotografia 6.1)

Hapi 2.Fiksoni karrigen me rripin e automjetit duke futur rripin për supet përmes drejtuesit „2" (Fig.6.3) të mbështetëses, ndërsa rripin për barkun nën mbështetësen e karriges për dorën . Kaloni kllapën e rripit të automjetit përmes vrimës së mbështetëses së karriges .Kaloni rripin prapa shpinës së karriges . Nxirri kllapën nga ana tjetër të vrimës së karriges . Kaloni rripin nën dhe mbi mbështetësen e karriges për duart dhe kopsitin në kllapën e automjetit deri sa dëgjohet " klik". (Fig.6.2) Mbështetni karrigen pranë ulëses dhe shtrëngoni rripin e automjetit duke e tërhequr dhe siguroheni se nuk është i përdredhur. Kontrolloni a është montuar karrigia drejt.

Hapi 3. Vëni fëmijën në karrige. (Fotografia 6.4) Kontrolli lartësinë e rripave për supet. Siguroheni se rripat nuk janë përdredhur ose kapur diku. Lidhni rripat e fëmijës duke u siguruar se janë vendosur mire dhe tërhiqeni shiritin në qendrën e ulëses dhe e shtrëngoni. Fig. 4.3, 4.4; 4.5;

KUJDES : Ju lutem siguroheni se rripi nuk është përdredhur dhe është kaur fortë për korpusin e karriges.

MONTIM i KARRIGES

"Grupi II; III" /nga 15 deri 36 kg./ ME RRIPI

Ju lutem të përdoren rripat të fiksuara në tre pika të automjetit që të garantoni sigurinë e fëmijës dhe të fiksoni karrigen për automjet.

Hapi 1. Për Grupin II; III nga 15 deri 36kg. Hiqni rripat e karriges duke i liruar rripat për supet nga kunjat e shpinës dhe i tërhiqni përmes vrimave të mbështetëses.(Fig. 7a)

Hapi 2 Nxirri plakën metalike të rripave nga fundi i karriges. (Fig.7 b,c)

Hapi 3 Shtypni butonin në mes të ulëses dhe tërhiqni lentën për rregullim t nën ulësen e karriges .

Hapi 4. Vëni karrigen mbi ulësen e automjetit ajo duhet e orientuar në drejti, të lëvizjes dhe në pozicion të drejtë.(Fig.7.1)

Hapi 5. Vendosni fëmijën në karrigen. Pozicioni rrip sup të gjithë goditje mbi supe e fëmijës, ndërsa rripin për prehri në karrigen dhe prehri në fëmijës.

Kaloni rripin përmes vrimës së poshtme të ulëses dhe lidhni rripin në kapësen të ulëses së automjetit deri sat ë dëgjoni "klik". Fig 7.2. Kontrolloni a është kyçur kapësja e rripit duke tërhequr rripin. (Fig.7.3)

Hapi 6 Siguroheni se rripi është vendosur drejt përmes të gjitha drejtuesve dhe nuk është përdredhur dhe nuk i pengon fëmijës



Дидис ООД, България
Шумен 9700, ул. „Тракия-изток“ № 6
Тел.: 054/850 830
e-mail: home.market@didis-ltd.com
e-mail: export@didis-ltd.com

Didis LTD, Bulgaria
Shumen 9700, № 6 Trakia-iztok street
Tel.: +359 54 850 830
e-mail: home.market@didis-ltd.com
e-mail: export@didis-ltd.com